

# WF-C5790 Series

# 사용 설명서

## 목차

### 설명서 정보

설명서 안내	7
설명서에서 정보 검색	7
표시 및 기호	8
설명서에 사용된 표현	9
운영 체제 참고사항	9

### 주요 지시사항

안전 지시사항	10
프린터 주의 및 경고	11
프린터 설정 시 주의 및 경고	11
프린터 사용 시 주의 및 경고	11
프린터 운반 또는 보관 시 주의 및 경고	12
무선으로 연결하여 프린터 사용 시의 주의 및 경고	12
터치스크린 사용 시 주의 및 경고	12
개인 정보 보호	12

### 프린터 기본 사항

각 부분 명칭 및 기능	13
제어판	17
기본 화면 구성	18
LCD 화면에 표시되는 아이콘	18
터치 스크린 조작	20
문자 입력	20
상태 화면 구성	21
애니메이션 보기	22

### 프린터 사전 준비

용지 금지	23
사용 가능한 용지 및 용량	23
용지 카세트에 용지 넣기	27
후면 금지 장치에 용지 금지	29
봉투 금지 및 유의사항	31
긴 용지 금지	32
용지 종류 목록	33
원본 올려놓기	33
ADF에 사용할 수 있는 원본	33
ADF에 원본 올려놓기	34
스캐너 평판에 원본 올려놓기	36
외장형 USB 장치 삽입	37
외장형 USB 장치 삽입 및 제거	37
컴퓨터에서 외부 USB 장치 액세스	38
이메일 서버 사용	38

메일 서버 설정	38
이메일 서버 설정 항목	39
이메일 서버 연결 확인	40
연결 확인 중 표시되는 메시지	40
연락처 관리	41
연락처 등록 또는 편집	41
그룹 연락처 등록 또는 편집	42
자주 사용하는 연락처 등록	43
컴퓨터에서 연락처 등록	43
컴퓨터에서 연락처 백업	43
즐거 찾는 설정을 사전 설정으로 등록하기	44
프린트 메뉴 옵션	44
설정 메뉴 옵션	44
일반 설정 메뉴 옵션	44
인쇄 카운터 메뉴 옵션	52
공급 상태 메뉴 옵션	52
유지보수 메뉴 옵션	52
언어/Language 메뉴 옵션	53
프린터 상태/인쇄 메뉴 옵션	53
연락처 관리자 메뉴 옵션	54
사용자 설정 메뉴 옵션	54
인증 장치 상태 메뉴 옵션	55
Epson Open Platform 정보에 대한 메뉴 옵션	55
절전	55
절전 - 제어판	55

### 인쇄

Windows의 프린터 드라이버에서 인쇄	56
프린터 드라이버 열기	56
인쇄 기본 사항	56
양면 인쇄	58
날장 용지 한 장에 여러 페이지 인쇄	59
페이지 순서대로 인쇄 및 쌓기 (역순 인쇄)	60
확대 또는 축소된 문서 인쇄	60
확대를 위해 여러 장의 용지에 하나의 이미지 인쇄 (포스터 만들기)	61
머리말 및 꼬리말 포함 인쇄	67
워터마크 인쇄	68
비밀번호로 보호된 파일 인쇄	69
여러 파일을 함께 인쇄	69
컬러 범용 인쇄 기능 사용 인쇄	70
인쇄 컬러 조정	71
가는 선 강조 인쇄	71
선명한 바코드 인쇄	72
인쇄 취소	72
프린터 드라이버 메뉴 옵션	72
Windows의 PostScript 프린터 드라이버에서 인쇄	75

목차

PostScript 프린터 드라이버 메뉴 옵션. . . . . 76  
 인쇄 취소. . . . . 77  
 Mac OS의 프린터 드라이버에서 인쇄. . . . . 77  
   인쇄 기본 사항. . . . . 77  
   양면 인쇄. . . . . 79  
   날장 용지 한 장에 여러 페이지 인쇄. . . . . 80  
   페이지 순서대로 인쇄 및 쌓기 (역순 인쇄). . . . . 80  
   확대 또는 축소된 문서 인쇄. . . . . 81  
   인쇄 컬러 조정. . . . . 82  
   인쇄 취소. . . . . 82  
   프린터 드라이버 메뉴 옵션. . . . . 82  
   Mac OS 프린터 드라이버 동작 설정. . . . . 84  
 Mac OS의 PostScript 프린터 드라이버에서 인쇄. . . . . 84  
   PostScript 프린터 드라이버 메뉴 옵션. . . . . 85  
   인쇄 취소. . . . . 87  
 메모리 장치에서 파일 인쇄. . . . . 87  
   메모리 장치에서 JPEG 파일 인쇄. . . . . 87  
   메모리 장치에서 PDF 또는 TIFF 파일 인쇄. . . . . 88  
   메모리 장치의 메뉴 옵션. . . . . 89  
 스마트 장치에서 인쇄. . . . . 91  
   Epson iPrint 사용. . . . . 91  
   Epson Print Enabler 사용. . . . . 94  
   AirPrint 사용. . . . . 94  
 진행 또는 대기 중인 작업 취소. . . . . 95

**복사**

기본 복사. . . . . 96  
 양면 복사. . . . . 96  
 여러 원본을 한 장에 복사. . . . . 97  
 복사 기본 메뉴 옵션. . . . . 97  
 복사 고급 메뉴 옵션. . . . . 98

**스캔**

제어판에서 스캔. . . . . 101  
   스캔한 이미지를 공유 폴더 또는 FTP 서버에 저장하기 101  
   이메일로 스캔. . . . . 110  
   컴퓨터에 등록된 설정을 사용하여 스캔 (Document Capture Pro). . . . . 112  
   메모리 장치로 스캔. . . . . 115  
   클라우드로 스캔. . . . . 117  
   컴퓨터로 스캔 (WSD). . . . . 119  
 컴퓨터에서 스캔. . . . . 121  
   액세스 제어 사용 시 Epson Scan 2에서 사용자 인증. . . . . 121  
   Epson Scan 2를 사용하여 스캔. . . . . 121  
 스마트 장치를 사용한 스캔. . . . . 124  
   Wi-Fi Direct 로 스마트 장치에서 연결. . . . . 124  
   Epson iPrint 설치. . . . . 125

Epson iPrint를 사용하여 스캔. . . . . 125  
 N 마크에 스마트 장치를 터치하여 스캔. . . . . 126

**팩스**

팩스 기능 사용하기 전. . . . . 128  
 프린터를 사용하여 팩스 송신. . . . . 128  
   제어판을 사용하여 팩스 송신. . . . . 128  
   외부 전화로 팩스 다이얼 송신. . . . . 130  
   온 디맨드 팩스 송신 (폴링 송신/게시판 보관함 사용). . . . . 131  
   팩스를 송신하는 다양한 방법. . . . . 133  
   팩스 메뉴 옵션. . . . . 136  
 프린터에서 팩스 수신. . . . . 139  
   팩스 수신. . . . . 140  
   전화 걸기로 팩스 받기. . . . . 141  
   수신 팩스 저장 및 전달. . . . . 143  
 팩스 보관함의 메뉴 옵션. . . . . 144  
   수신함/비밀보관함. . . . . 144  
   저장된 문서. . . . . 145  
   폴링 송신/게시판. . . . . 146  
 팩스 작업의 상태 또는 로그 확인. . . . . 149  
   팩스 수신이 처리되지 않은 경우 정보 표시 (읽지  
   않음/인쇄되지 않음/저장되지 않음/전달되지 않음). . . . . 149  
   팩스 작업 진행 확인. . . . . 150  
   팩스 작업 기록 확인. . . . . 150  
   수신 문서 재인쇄. . . . . 151  
 컴퓨터에서 팩스 송신. . . . . 151  
   응용 프로그램을 사용하여 생성된 문서 송신 (Windows). . . . . 151  
   응용 프로그램을 사용하여 생성된 문서 송신 (Mac OS) 153  
 컴퓨터에 팩스 수신. . . . . 154  
   컴퓨터에 수신 팩스 저장. . . . . 154  
   들어오는 팩스를 컴퓨터에 저장하는 기능 취소. . . . . 155  
   새 팩스 확인 (Windows). . . . . 155  
   새 팩스 확인 (Mac OS). . . . . 156

**잉크팩 및 기타 소모품 교체**

잉크 잔량 및 유지보수 상자 상태 확인. . . . . 157  
   잉크 잔량 및 유지보수 상자 상태 확인 - 제어판. . . . . 157  
   잉크 잔량 및 유지보수 상자 상태 확인 - Windows. . . . . 157  
   잉크 잔량 및 유지보수 상자 상태 확인 - Mac OS. . . . . 157  
 잉크팩 코드. . . . . 157  
 잉크팩 취급 시 주의사항. . . . . 158  
 잉크팩 교체. . . . . 159  
 유지보수 상자 코드. . . . . 159  
 유지보수 상자 취급 시 주의사항. . . . . 159  
 유지보수 상자 교체. . . . . 160  
 검정 잉크로 일시적으로 인쇄. . . . . 160

임시로 검정 잉크로 인쇄 - 제어판. . . . . 160  
 임시로 검정 잉크로 인쇄 - Windows. . . . . 161  
 임시로 검정 잉크로 인쇄 - Mac OS. . . . . 162  
 검정 잉크가 부족할 때 검정 잉크 절약하는 방법  
 (Windows만 해당). . . . . 162

**프린터 유지보수**

프린터 헤드 검사 및 청소. . . . . 164  
 프린터 헤드 검사 및 청소 - 제어판. . . . . 164  
 프린터 헤드 노즐 확인 및 청소 - Windows. . . . . 165  
 프린터 헤드 점검 및 청소 - Mac OS. . . . . 165  
 프린터 헤드 정렬. . . . . 165  
 프린터 헤드 정렬 - 제어판. . . . . 165  
 잉크 번짐 발생 시 용지 경로 청소. . . . . 167  
 ADF 청소. . . . . 167  
 스캐너 평판 청소. . . . . 169

**네트워크 서비스 및 소프트웨어 정보**

프린터 작업 구성용 응용 프로그램 (Web Config). . . . . 171  
 웹 브라우저에서 Web Config 실행. . . . . 171  
 Windows에서 Web Config 실행. . . . . 172  
 Mac OS에서 Web Config 실행. . . . . 172  
 문서 및 이미지 스캔용 응용 프로그램 (Epson Scan 2). . . 172  
 네트워크 스캐너 추가. . . . . 173  
 컴퓨터에서 스캔 구성용 응용 프로그램 (Document  
 Capture Pro). . . . . 173  
 팩스 작업 구성 및 팩스 송신용 응용 프로그램 (FAX  
 Utility). . . . . 174  
 팩스 전송용 응용 프로그램 (PC-FAX 드라이버). . . . . 175  
 웹 페이지 인쇄를 위한 응용 프로그램 (E-Web Print). . . 175  
 소프트웨어 업데이트 도구 (Software Updater). . . . . 175  
 최신 응용 프로그램 설치. . . . . 176  
 PostScript 프린터 드라이버 설치. . . . . 177  
 USB 인터페이스를 사용하여 PostScript 프린터 드  
 라이버 설치 - Windows. . . . . 177  
 네트워크 인터페이스를 사용하여 PostScript 프린  
 터 드라이버 설치 - Windows. . . . . 178  
 PostScript 프린터 드라이버 설치 - Mac OS. . . . . 179  
 Epson Universal 프린터 드라이버 설치 (Windows만  
 해당). . . . . 180  
 응용 프로그램 제거. . . . . 180  
 응용 프로그램 제거 - Windows. . . . . 180  
 응용 프로그램 제거 - Mac OS. . . . . 181  
 네트워크 서비스 사용 인쇄. . . . . 181

**문제 해결**

프린터 상태 확인. . . . . 183  
 LCD 화면 메시지 확인. . . . . 183  
 상태 메뉴 오류 코드. . . . . 184  
 프린터 상태 확인 - Windows. . . . . 189  
 프린터 상태 확인 - Mac OS. . . . . 189  
 소프트웨어 상태 확인. . . . . 190  
 걸린 용지 제거. . . . . 190  
 용지가 올바르게 급지되지 않는 경우. . . . . 190  
 용지가 걸리는 경우. . . . . 191  
 용지가 비스듬하게 급지되는 경우. . . . . 191  
 용지 여러 장이 동시에 급지되는 경우. . . . . 191  
 옵션 용지 카세트 장치에서 용지가 공급되지 않을 때. 191  
 용지 부족 오류가 발생한 경우. . . . . 191  
 ADF에서 원본이 급지되지 않는 경우. . . . . 191  
 전원 및 제어판 문제. . . . . 192  
 전원이 켜지지 않는 경우. . . . . 192  
 전원이 꺼지지 않는 경우. . . . . 192  
 자동으로 전원이 꺼지는 경우. . . . . 193  
 LCD 화면이 어두워지는 경우. . . . . 193  
 터치 스크린이 응답하지 않음. . . . . 193  
 제어판에서 작동할 수 없음. . . . . 193  
 컴퓨터에서 인쇄할 수 없는 경우. . . . . 193  
 연결 확인 (USB). . . . . 193  
 연결 확인 (네트워크). . . . . 194  
 소프트웨어 및 데이터 확인. . . . . 194  
 컴퓨터에서 프린터 상태 확인 (Windows). . . . . 196  
 컴퓨터에서 프린터 상태 확인 (Mac OS). . . . . 196  
 iPhone 또는 iPad에서 인쇄할 수 없는 경우. . . . . 197  
 출력물 문제. . . . . 197  
 인쇄 품질 조정하기. . . . . 197  
 인쇄물이 굵거나 컬러가 누락되는 경우. . . . . 198  
 밴딩 또는 의도하지 않은 색상이 나타나는 경우. . . . 198  
 약 3.3 cm 간격으로 유색 밴딩이 나타나는 경우. . . . 199  
 흐릿한 인쇄, 세로 밴딩, 인쇄 오정렬. . . . . 199  
 인쇄 품질이 저하된 경우. . . . . 200  
 용지가 얼룩지거나 자국이 있는 경우. . . . . 201  
 자동 양면 인쇄 중에 용지가 얼룩지는 경우. . . . . 202  
 인쇄된 사진이 끈적거리는 경우. . . . . 202  
 이미지 또는 사진이 의도하지 않은 색상으로 인쇄  
 되는 경우. . . . . 202  
 출력물의 위치, 크기, 여백이 올바르지 않은 경우. . . . 202  
 올바르지 않은 문자 또는 알 수 없는 문자가 인쇄되  
 는 경우. . . . . 203  
 이미지가 반전되어 인쇄되는 경우. . . . . 203  
 모자이크와 같은 패턴처럼 인쇄되는 경우. . . . . 203  
 의도치 않은 양면 인쇄 시. . . . . 203  
 복사한 이미지에 불균일한 컬러, 얼룩, 점 또는 직선  
 이 나타나는 경우. . . . . 204

목차

복사한 이미지에 무아레 (물결 모양) 패턴이 나타나  
는 경우. . . . . 204

복사한 이미지에서 원본의 뒷면이 보이는 경우. . . . . 204

출력물 문제를 해결할 수 없는 경우. . . . . 204

기타 인쇄 문제. . . . . 205

인쇄 속도가 너무 느린 경우. . . . . 205

인쇄를 계속하는 동안 눈에 띄게 인쇄 속도가 느려  
지는 경우. . . . . 205

Mac OS X v10.6.8을 운영 중인 컴퓨터에서 인쇄를  
취소할 수 없는 경우. . . . . 205

PostScript 프린터 드라이버 문제. . . . . 206

PostScript 프린터 드라이버 사용 시 인쇄되지 않는  
경우. . . . . 206

PostScript 프린터 드라이버 사용 시 올바르게 인쇄  
되지 않는 경우. . . . . 206

PostScript 프린터 드라이버 사용 시 인쇄 품질이  
저하되는 경우. . . . . 206

PostScript 프린터 드라이버 사용 시 인쇄가 너무  
느린 경우. . . . . 206

스캔을 시작할 수 없는 경우. . . . . 206

스캔 이미지 문제. . . . . 207

스캐너 평판에서 스캔할 때 색상이 고르지 않거나,  
얼룩이나 점 등이 나타나는 경우. . . . . 207

ADF에서 스캔할 때 줄이 나타나는 경우. . . . . 207

이미지 품질이 고르지 않는 경우. . . . . 208

이미지 배경에 오프셋이 나타나는 경우. . . . . 208

문자가 흐릿한 경우. . . . . 208

무아레 패턴 (평행선 교차 무늬)이 나타나는 경우. . . . . 208

스캐너 평판에서 올바른 범위로 스캔할 수 없는 경우. . . . . 209

찾기 가능한 PDF로 저장할 때 텍스트가 올바르게  
인식되지 않는 경우. . . . . 209

스캔된 이미지에서 문제를 해결할 수 없을 경우. . . . . 210

스캔한 이미지를 공유 폴더에 저장할 수 없습니다. . . . . 210

프린터에서 메시지 확인. . . . . 210

스캔한 이미지 저장 시간이 오래 걸립니다. . . . . 212

개인 네트워크와 공용 네트워크 간 전환. . . . . 212

기타 스캔 문제. . . . . 214

스캔 속도가 느린 경우. . . . . 214

스캔한 이미지를 이메일로 전송할 수 없는 경우. . . . . 215

PDF/Multi-TIFF로 스캔 시 스캔이 정지되는 경우. . . . . 215

팩스 송신 및 수신 문제. . . . . 215

팩스를 보내거나 받을 수 없는 경우. . . . . 215

팩스를 송신할 수 없는 경우. . . . . 216

특정 송신처에 팩스를 송신할 수 없는 경우. . . . . 217

지정한 시간에 팩스 송신을 할 수 없는 경우. . . . . 217

팩스를 수신할 수 없는 경우. . . . . 217

메모리 장치에 수신 팩스를 저장할 수 없는 경우. . . . . 218

메모리 부족 오류가 발생하는 경우. . . . . 218

송신한 팩스 품질이 좋지 않은 경우. . . . . 219

잘못된 크기로 팩스가 송신되는 경우. . . . . 219

수신된 팩스 품질이 좋지 않은 경우. . . . . 219

수신된 팩스가 인쇄되지 않는 경우. . . . . 219

페이지가 비어 있거나 수신 팩스의 두 번째 페이지  
에 소량의 텍스트가 인쇄된 경우. . . . . 220

기타 팩스 문제. . . . . 220

연결된 전화로 전화할 수 없는 경우. . . . . 220

자동 응답기가 음성 전화에 응답하지 않는 경우. . . . . 220

수신된 팩스에 보낸 사람의 팩스 번호가 인쇄되지  
않거나 다른 번호인 경우. . . . . 220

기타 문제. . . . . 220

프린터 터치 시 약한 전기 충격이 있는 경우. . . . . 220

작동 소리가 큰 경우. . . . . 220

날짜 및 시간이 올바르지 않는 경우. . . . . 221

메모리 장치가 인식되지 않는 경우. . . . . 221

메모리 장치에 데이터를 저장할 수 없는 경우. . . . . 221

비밀번호를 잊은 경우. . . . . 221

응용 프로그램이 방화벽에 의해 차단된 경우  
(Windows). . . . . 222

사진 선택 화면에서×가 표시되는 경우. . . . . 222

부록

기술 사양. . . . . 223

프린터 사양. . . . . 223

스캐너 사양. . . . . 224

인터페이스 사양. . . . . 224

팩스 사양. . . . . 224

네트워크 기능 목록. . . . . 225

Wi-Fi 사양. . . . . 226

이더넷 사양Ethernet Specifications. . . . . 226

보안 프로토콜. . . . . 226

PostScript Level 3 호환성. . . . . 227

지원되는 타회사 서비스. . . . . 227

외부 USB 장치 사양. . . . . 227

지원되는 데이터 사양. . . . . 227

치수. . . . . 228

전기 사양. . . . . 229

환경 사양. . . . . 229

잉크팩 환경 사양. . . . . 230

시스템 요구사항. . . . . 230

글꼴 정보. . . . . 230

사용 가능한 PostScript 글꼴. . . . . 230

사용 가능한 PCL (URW) 글꼴. . . . . 231

기호 세트 목록. . . . . 233

옵션 장치 설치. . . . . 235

옵션 용지 카세트 장치 코드. . . . . 235

옵션 용지 카세트 장치 설치. . . . . 236

규제 정보. . . . . 238

복사 시 제한사항. . . . . 238

프린터 운반. . . . . 239

저작권. ....	242
상표. ....	242
도움이 필요한 경우. ....	244
기술 지원 웹사이트. ....	244
고객 지원 센터. ....	244

# 설명서 정보

## 설명서 안내

Epson 프린터와 함께 다음 설명서가 제공됩니다. 위의 설명서 이외에도 여러 가지 도움말이 프린터 본체나 Epson 소프트웨어 응용 프로그램에 내장되어 있으니 활용하시기 바랍니다.

- ❑ 설치 안내 시트 (종이 설명서)  
프린터 설정 및 소프트웨어 설치에 대한 정보를 확인할 수 있습니다.
- ❑ 사용설명서 (전자 설명서)  
본 설명서입니다. 프린터 사용과 문제 해결 등의 전반적인 정보를 제공합니다.
- ❑ 관리자 가이드 (전자 설명서)  
관리 및 프린터 설정과 관련된 네트워크 관리자용 정보를 제공합니다.

다음 방법으로 위 설명서의 최신 버전을 찾을 수 있습니다.

- ❑ 종이 설명서  
Epson 웹사이트 <http://www.epson.co.kr/Support>에 방문하여 최신 버전이 있는지 확인하십시오.
- ❑ 전자 설명서  
컴퓨터에서 EPSON Software Updater를 실행합니다. EPSON Software Updater는 Epson 웹사이트에 액세스하여 업데이트 가능한 소프트웨어 응용 프로그램이나 전자 설명서의 목록을 표시합니다.

### 관련 정보

➔ “소프트웨어 업데이트 도구 (Software Updater)” p.175

## 설명서에서 정보 검색

PDF 설명서에서 찾고 있는 정보를 키워드로 검색하거나 북마크를 사용하여 특정 섹션으로 바로 이동할 수도 있습니다. 또한, 필요한 페이지만 인쇄할 수 있습니다. 이 섹션에서는 컴퓨터에서 Adobe Reader X로 열린 PDF 설명서의 사용 방법을 설명합니다.

### 키워드로 검색

**편집 > 고급 검색**을 클릭합니다. 검색창에서 찾으려는 정보의 키워드 (텍스트)를 입력한 다음 **검색**을 클릭합니다. 검색 결과가 목록으로 표시됩니다. 해당 페이지로 이동하려면 표시된 검색 결과 중 하나를 클릭합니다.

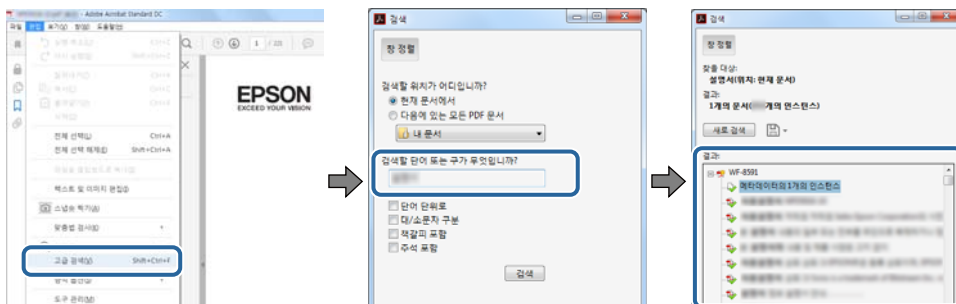

### 북마크에서 바로 이동

해당 페이지로 이동하려면 제목을 클릭합니다. 이 섹션에서 하위 레벨 제목을 보려면 + or > 를 클릭합니다. 이전 페이지로 돌아가려면 키보드에서 다음 작업을 수행하십시오.

- ❑ Windows: **Alt** 키를 누른 상태로 <를 누릅니다.
- ❑ Mac OS: command 키를 누른 상태로 <를 누릅니다.

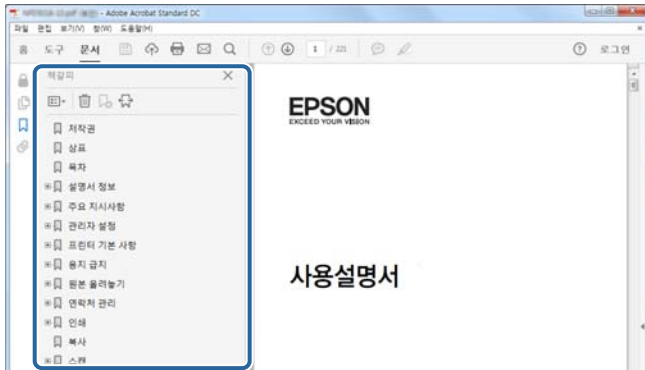

### 필요한 페이지만 인쇄

필요한 페이지만 추출하여 인쇄할 수 있습니다. **파일** 메뉴에서 **인쇄**를 클릭한 다음 **인쇄할 페이지의 페이지**에서 인쇄하려는 페이지를 지정합니다.

- ❑ 일련의 페이지를 지정하려면 시작 페이지와 끝 페이지 사이에 하이픈을 입력합니다.  
예: 20-25
- ❑ 필요한 페이지만 인쇄하려면 쉼표로 페이지를 구분합니다.  
예: 5, 10, 15

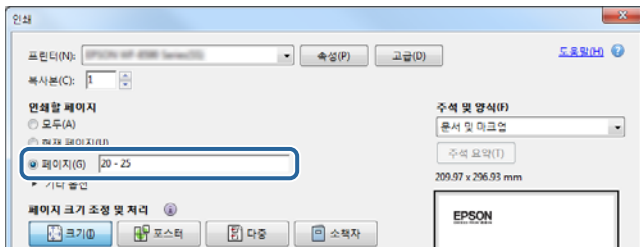

## 표시 및 기호



#### 주의:

인체에 상해를 입을 수 있으므로 반드시 따라야 합니다.



#### 중요:

제품에 손상을 줄 수 있으므로 반드시 따라야 합니다.

#### 참고:

보충 설명이나 참조 정보를 기재하고 있습니다.



➔ 관련 정보

관련된 설명 페이지로 이동합니다.

## 설명서에 사용된 표현

- ❑ 프린터 드라이버와 Epson Scan 2 (스캐너 드라이버) 화면은 Windows 10 또는 macOS Sierra의 스크린샷입니다. 화면에 표시된 콘텐츠는 모델과 상황에 따라 달라집니다.
- ❑ 이 설명서에 사용된 프린터의 일러스트 이미지는 참고 예시입니다. 모델에 따라 다소 차이가 있을 수 있으나, 작동 방법은 동일합니다.
- ❑ 모델과 설정에 따라 LCD 화면의 메뉴 항목의 일부가 다를 수 있습니다.

## 운영 체제 참고사항

### Windows

이 설명서에서 "Windows 10", "Windows 8.1", "Windows 8", "Windows 7", "Windows Vista", "Windows XP", "Windows Server 2016", "Windows Server 2012 R2", "Windows Server 2012", "Windows Server 2008 R2", "Windows Server 2008", "Windows Server 2003 R2", and "Windows Server 2003"는 다음 운영 체제를 의미합니다. 추가적으로 "Windows"는 모든 버전을 의미합니다.

- ❑ Microsoft® Windows® 10 운영 체제
- ❑ Microsoft® Windows® 8.1 운영 체제
- ❑ Microsoft® Windows® 8 운영 체제
- ❑ Microsoft® Windows® 7 운영 체제
- ❑ Microsoft® Windows Vista® 운영 체제
- ❑ Microsoft® Windows® XP 운영 체제
- ❑ Microsoft® Windows® XP Professional x64 Edition 운영 체제
- ❑ Microsoft® Windows Server® 2016 운영 체제
- ❑ Microsoft® Windows Server® 2012 R2 운영 체제
- ❑ Microsoft® Windows Server® 2012 운영 체제
- ❑ Microsoft® Windows Server® 2008 R2 운영 체제
- ❑ Microsoft® Windows Server® 2008 운영 체제
- ❑ Microsoft® Windows Server® 2003 R2 운영 체제
- ❑ Microsoft® Windows Server® 2003 운영 체제

### Mac OS

본 설명서에서 "Mac OS"는 macOS Sierra, OS X El Capitan, OS X Yosemite, OS X Mavericks, OS X Mountain Lion, Mac OS X v10.7.x, 및 Mac OS X v10.6.8을 의미합니다.

# 주요 지시사항

## 안전 지시사항

프린터를 안전하게 사용하기 위해 이 지침을 읽고 따르십시오. 이후에 참조할 수 있도록 이 설명서를 잘 보관하십시오. 또한, 프린터에 표시된 모든 경고와 지시사항을 준수하십시오.

- 프린터에 사용된 일부 기호는 프린터를 안전하고 올바르게 사용하기 위함입니다. 기호의 의미에 대한 자세한 내용은 다음 웹 사이트에서 확인하십시오.

<http://support.epson.net/symbols>

- 프린터와 함께 제공되는 전원 코드만 사용하고 다른 기기와 함께 제공되는 코드를 사용하지 마십시오. 프린터에 다른 코드를 사용하거나 다른 기기에 제공되는 전원 코드를 사용할 경우 화재나 감전의 원인이 될 수 있습니다.

- AC 전원 코드가 관련 안전 기준에 적합하지 확인하십시오.

- 프린터 설명서에 명시하지 않는 한 전원 코드, 플러그, 프린터 장치, 스캐너 장치 또는 옵션 부품을 자신이 직접 분해, 개조 및 수리하려고 하지 마십시오.

- 다음과 같은 상황이 발생하면 프린터의 플러그를 뽑고 전문 서비스 기술자에게 수리를 의뢰하십시오.

전원 코드나 플러그가 손상된 경우, 액체 물질이 프린터 내부로 흘러 들어간 경우, 프린터를 떨어뜨렸거나 케이스가 망가진 경우, 프린터가 정상적으로 작동하지 않거나 성능이 현저하게 저하된 경우 작동 지침에서 다루지 않은 제어 장치는 조정하지 마십시오.

- 플러그를 쉽게 뽑을 수 있는 벽면 콘센트 부근에 프린터를 설치하십시오.

- 프린터를 옥외 또는 오물, 먼지, 물, 열원 부근이나 충격, 진동, 고온, 습도가 있는 장소에 설치하거나 보관하지 마십시오.

- 프린터에 액체 물질을 엿지르지 않도록 하고, 젖은 손으로 프린터를 만지지 마십시오.

- 프린터를 심장박동조율기로부터 최소 22 cm 이상 거리를 유지하십시오. 프린터에서 발생하는 무선 전파가 심장박동조율기 작동에 나쁜 영향을 끼칠 수 있습니다.

- LCD 화면이 손상되면 고객 지원 센터에 문의하십시오. 액정 용액이 손에 묻은 경우 비눗물로 깨끗하게 닦으십시오. 액정 용액이 눈에 들어간 경우에는 즉시 흐르는 물로 씻어 내십시오. 씻은 후에도 불편하거나 시력에 문제가 있으면 즉시 전문의의 진찰을 받으십시오.

- 낙뢰가 발생할 때는 전화기를 사용하지 마십시오. 원거리에서도 번개에 감전될 수 있습니다.

- 가스가 누출된 경우 누출 지점 근처에서 전화기를 사용하지 마십시오.

- 프린터는 무거우므로 혼자서 들어 올리거나 옮겨서는 안됩니다. 프린터를 들어 올리는 경우 아래의 그림과 같이 두 명 이상이 올바른 위치를 잡아야 합니다.

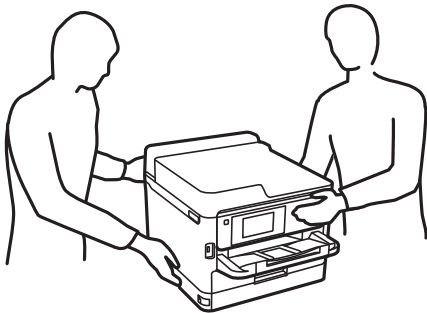

## 주요 지시사항

- 사용한 잉크팩을 다룰 경우에는 잉크 공급 포트 주위에 남은 잉크가 묻을 수 있으니 주의하십시오.
  - 잉크가 피부에 묻은 경우, 비눗물로 깨끗하게 닦으십시오.
  - 잉크가 눈에 들어간 경우, 즉시 물로 씻어내십시오. 씻은 후에도 불편하거나 시력에 문제가 있으면 즉시 전문의의 진찰을 받으십시오.
  - 잉크가 입에 들어간 경우 전문의의 진찰을 받으십시오.
- 잉크팩과 유지보수 상자를 분해하지 마십시오. 잉크가 눈에 들어가거나 피부에 묻을 수 있습니다.
- 잉크팩을 너무 심하게 흔들지 마십시오. 잉크팩에서 잉크가 쏠 수 있습니다.
- 잉크팩과 유지보수 상자는 어린이의 손이 닿지 않는 곳에 보관하십시오.

---

## 프린터 주의 및 경고

프린터 또는 재산 손실을 예방하기 위해 이 지침을 읽고 따르십시오. 이후에 참조할 수 있도록 이 설명서를 잘 보관하십시오.

### 프린터 설정 시 주의 및 경고

- 프린터의 통풍구와 구멍을 막거나 덮지 마십시오.
- 프린터 라벨에 표시된 종류의 전원만 사용하십시오.
- 전원이 수시로 꺼졌다가 켜지는 복사기 또는 공기 조절 시스템과 같은 회로에 있는 콘센트는 사용하지 마십시오.
- 벽에 부착된 스위치나 자동 타이머로 제어되는 전원은 사용하지 마십시오.
- 전체 컴퓨터 시스템을 대형 스피커나 무선 전화기와 같이 전자파가 많이 발생하는 기기에 가까이 두지 마십시오.
- 전원 공급기 코드는 마모되거나, 절단되거나, 접히거나, 주름지거나, 비틀리지 않도록 배치하십시오. 전원 공급기 코드 위에 물건을 놓지 말고 밟거나 건너다니지 않도록 하십시오. 모든 전원 공급기 코드의 끝부분 및 변압기로 들어오고 나가는 지점이 꼬이지 않도록 주의하십시오.
- 프린터에 연장 코드선을 사용하는 경우, 연장 코드선에 연결된 모든 장치의 총 정격 전류량이 코드의 정격 전류량을 초과하지 않아야 합니다. 또한, 전원 콘센트에 연결된 모든 장치의 총 전류량이 전원 콘센트의 정격 전류량을 초과하지 않아야 합니다.
- 프린터를 독실에서 사용할 경우, 단락 방지 및 과전류 방지를 위해 10 또는 16 A 차단기를 건물에 설치해야 합니다.
- 프린터를 컴퓨터 또는 다른 장치에 케이블로 연결할 때 커넥터의 방향이 올바른지 확인하십시오. 각 커넥터는 한쪽으로만 연결할 수 있게 되어 있습니다. 잘못된 방향으로 커넥터를 연결하면 케이블로 연결된 장치가 모두 손상될 수 있습니다.
- 프린터보다 더 넓고 평평한 안정된 표면에 프린터를 설치하십시오. 프린터를 기울여 놓거나 비스듬하게 놓으면 제대로 작동하지 않을 수 있습니다.
- 문서 덮개를 완전히 올릴 수 있도록 프린터 위쪽의 공간을 확보하십시오.
- 용지가 완전히 배지되도록 프린터 앞에 충분한 여유 공간을 확보하십시오.
- 온도나 습도가 급격히 변하는 장소에는 설치하지 마십시오. 또한, 직사광선이나 강한 불빛, 열이 발생하는 곳에 프린터를 두지 마십시오.

### 프린터 사용 시 주의 및 경고

- 프린터의 슬롯 안으로 어떤 물체도 끼워 넣지 마십시오.
- 인쇄 중에는 프린터 내부에 손을 넣지 마십시오.
- 프린터 내부의 흰색의 얇은 케이블을 만지지 마십시오.

## 주요 지시사항

- ❑ 가연성 가스가 포함된 스프레이 제품을 프린터의 내부나 주변에서 사용하지 마십시오. 화재의 원인이 될 수 있습니다.
- ❑ 프린터 헤드를 손으로 이동하지 마십시오. 프린터가 손상될 수 있습니다.
- ❑ 스캐너 장치를 닫을 때 손가락이 끼이지 않도록 주의하십시오.
- ❑ 원본을 놓을 때 스캐너 평판을 너무 세게 누르지 마십시오.
- ❑ 항상 ⏻ 버튼을 사용하여 프린터의 전원을 끄십시오. ⏻ 표시등이 깜박임을 멈출 때까지 프린터의 전원을 끄거나 전원 플러그를 뽑지 마십시오.
- ❑ 프린터를 장기간 사용하지 않을 경우, 전기 콘센트에서 전원 코드를 반드시 빼놓으십시오.

## 프린터 운반 또는 보관 시 주의 및 경고

- ❑ 프린터를 보관하거나 운반할 경우, 기울이거나 수직으로 놓거나 거꾸로 뒤집지 마십시오. 잉크가 샐 수 있습니다.
- ❑ 프린터를 운반할 경우에는 프린터 헤드가 홈 (맨 오른쪽) 위치에 있고 잉크팩이 설치되어 있는지 확인하십시오.

## 무선으로 연결하여 프린터 사용 시의 주의 및 경고

- ❑ 프린터에서 발생하는 전파가 의료 전자 기기의 작동에 영향을 미칠 수 있으므로 오작동의 원인이 될 수 있습니다. 의료 시설 내부 또는 의료 기기 근처에서 프린터를 사용할 때는 의료 시설을 대표하는 공인 전문가의 지시에 따르고, 의료 기기에 게시된 모든 경고와 지시를 따르십시오. 해당 무선설비가 전파혼신 가능성이 있으므로 인명안전과 관련된 서비스는 할 수 없습니다.
- ❑ 프린터에서 발생하는 전파가 자동문 또는 화재경보기 등과 같은 자동 제어 장치의 작동에 영향을 미칠 수 있으며 오작동으로 인해 사고가 발생할 수 있습니다. 프린터 주변에 자동 제어 장치가 있는 경우, 장치에 게시된 모든 경고와 지시를 따르십시오.

## 터치스크린 사용 시 주의 및 경고

- ❑ LCD 화면에는 상당 수의 밝거나 어두운 작은 점들이 포함되어 있으며 이러한 특성 때문에 밝기가 고르지 않을 수 있습니다. 이는 정상이며 LCD 화면이 손상된 것이 아닙니다.
- ❑ 청소할 때에는 부드러운 마른 천만 사용하십시오. 액체 세제나 화학 약품을 사용하지 마십시오.
- ❑ 터치스크린의 외부 덮개는 큰 충격을 받으면 깨질 수 있습니다. 패널 표면이 깨지거나 금이 가면 고객 지원 센터에 문의하고, 이를 만지거나 깨진 조각을 제거하려고 하지 마십시오.
- ❑ 터치스크린을 손가락으로 가볍게 누르십시오. 너무 세게 누르거나 손톱으로 조작하지 마십시오.
- ❑ 볼펜, 샤프 펜슬 등과 같은 날카로운 것으로 조작하지 마십시오.
- ❑ 온도나 습도의 갑작스러운 변화로 인해 발생한 터치스크린 내부의 응결은 성능을 저하시킬 수 있습니다.

---

## 개인 정보 보호

프린터를 다른 사람에게 주거나 폐기할 경우 하기와 같이 제어판에서 메뉴를 선택하여 프린터의 메모리에 저장되어 있는 개인 정보를 모두 지웁니다.

**설정 > 일반 설정 > 시스템 관리 > 기본 설정 복원 > 모든 데이터 및 설정 지우기**

# 프린터 기본 사항

## 각부분 명칭 및 기능

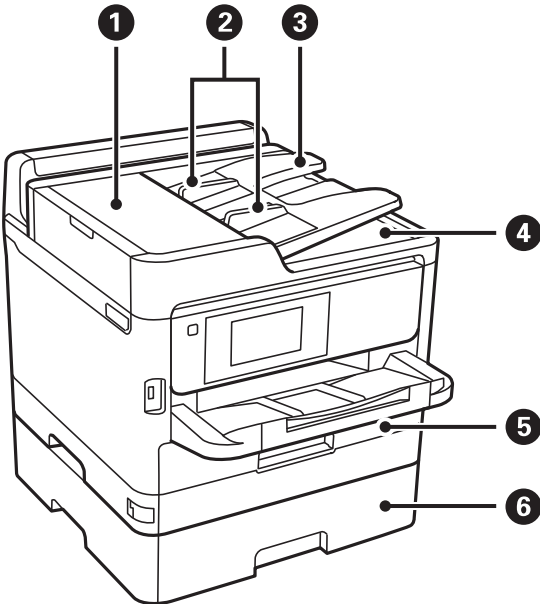

①	ADF (자동 문서 공급 장치) 덮개 (F)	ADF에 걸린 원본을 제거할 때 엽니다.
②	ADF 가장자리 가이드	프린터에 원본을 반듯이 공급합니다. 원본 가장자리에 닿도록 합니다.
③	ADF 공급 트레이	원본을 자동으로 공급합니다.
④	ADF 배출 트레이	ADF에서 배지된 원본이 놓입니다.
⑤	용지 카세트 1 또는 용지 카세트 (C1)	용지를 금지합니다.
⑥	용지 카세트 2 (C2)	옵션 용지 카세트 장치입니다. 용지를 금지합니다.

프린터 기본 사항

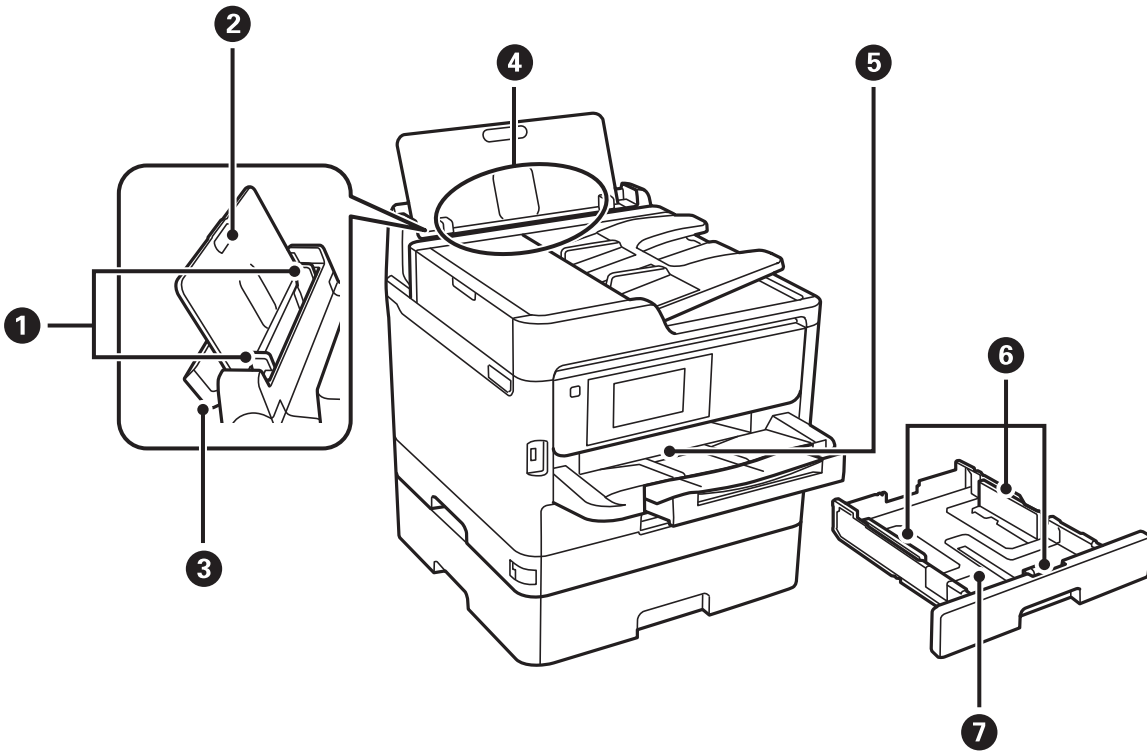

①	가장자리 가이드	프린터에 용지를 반듯이 공급합니다. 용지 가장자리에 닿도록 이동합니다.
②	용지 지지대	장착된 용지를 지지합니다.
③	금지 장치 보호대	프린터에 이물질이 들어가는 것을 보호합니다. 항상 이 보호대를 닫으십시오.
④	후면 용지 금지 장치 (B)	용지를 금지합니다.
⑤	배출 트레이	배출된 용지가 놓입니다.
⑥	가장자리 가이드	프린터에 용지를 반듯이 공급합니다. 용지 가장자리에 닿도록 이동합니다.
⑦	용지 카세트	용지를 금지합니다.

프린터 기본 사항

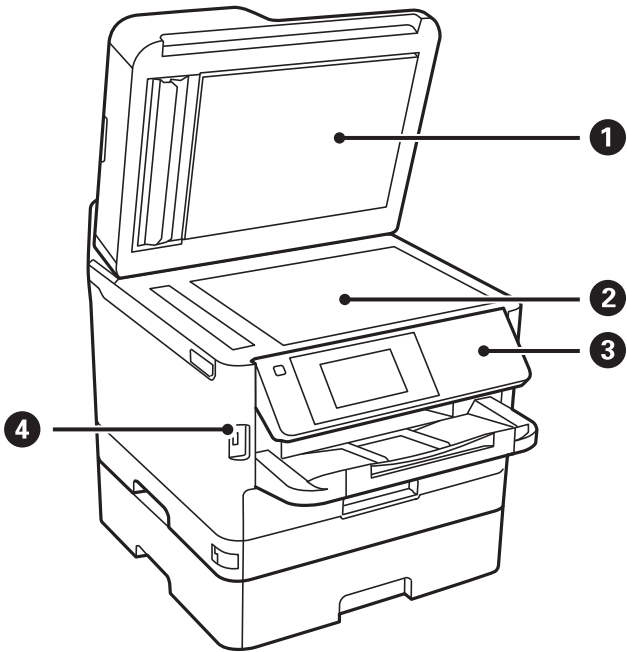

①	문서 덮개	스캔하는 동안 외부 빛을 차단합니다.
②	스캐너 평판	원본을 놓습니다.
③	제어판	프린터를 조작합니다. 제어판의 기울기를 조정할 수 있습니다.
④	외부 인터페이스 USB 포트	메모리 장치를 연결합니다.

프린터 기본 사항

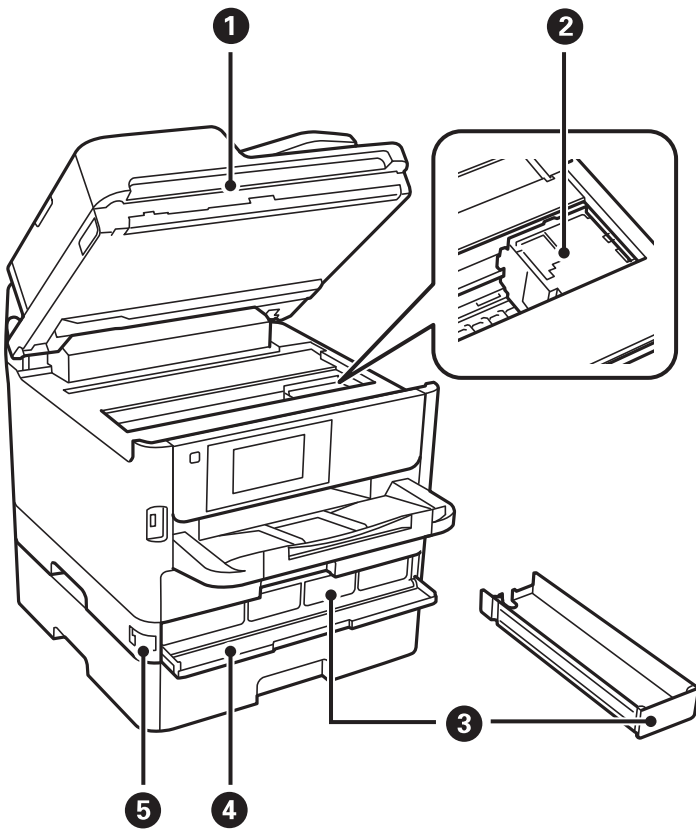

①	스캐너 장치 (J)	놓여있는 원본을 스캔합니다. 프린터 내부에 걸린 용지를 제거할 때 엽니다.
②	프린터 헤드	잉크를 분사합니다.
③	잉크팩 트레이	잉크팩을 설치합니다
④	전면 덮개 (A)	잉크 팩을 교체할 때 엽니다.
⑤	전면 덮개 잠금	전면 덮개를 잠금니다.

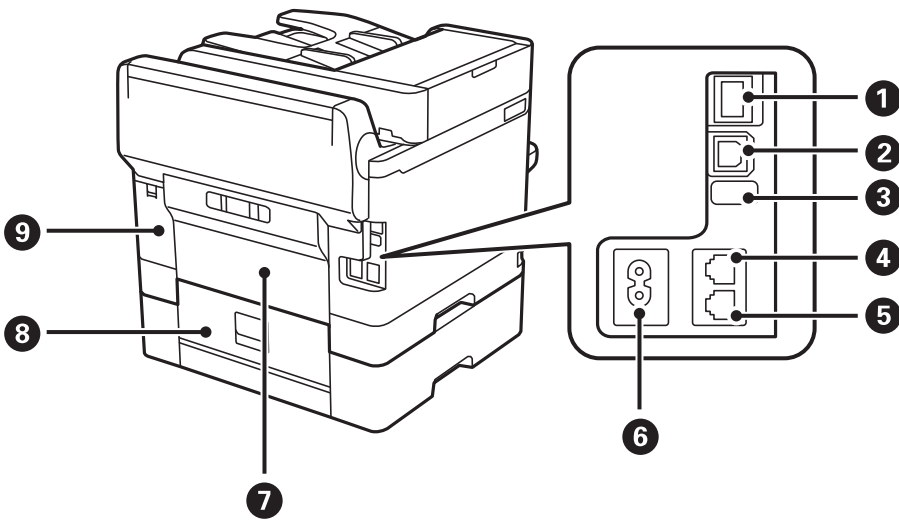



프린터 기본 사항

①	LAN 포트	LAN 케이블을 연결합니다.
②	USB 포트	USB 케이블을 연결합니다.
③	서비스 USB 포트	서비스가 필요한 경우 사용하는 USB 포트입니다. 일반적인 경우에는 사용하지 않습니다. 스티커를 제거하지 마십시오.
④	LINE 포트	전화선을 연결합니다.
⑤	EXT. 포트	외부 전화기를 연결합니다.
⑥	AC 전원 포트	전원 코드를 연결합니다.
⑦	후면 덮개 (D)	걸린 용지를 제거할 때 엽니다.
⑧	후면 덮개 (E)	걸린 용지를 제거할 때 엽니다.
⑨	유지보수 상자 덮개 (H)	유지보수 상자를 교체할 때 엽니다.

제어판

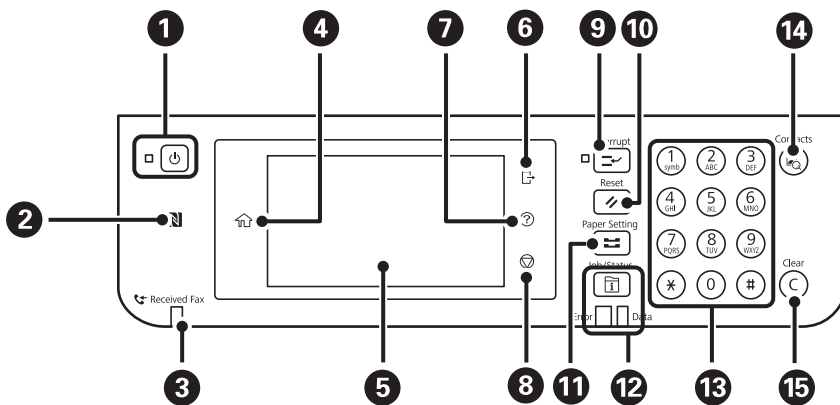

①	프린터의 전원을 켜거나 끕니다. 전원 표시등이 꺼지고 나서 전원 코드를 분리하십시오.
②	이 표시 위로 스마트 장치를 통과시켜 스마트 장치에서 바로 인쇄 또는 스캔합니다.
③	아직 읽지 않았거나, 인쇄되었거나, 저장된 수신 문서가 프린터의 메모리에 저장되어 있으면 켜집니다.
④	홈 화면을 표시합니다.
⑤	메뉴와 메시지가 표시됩니다.
⑥	액세스 제어가 가능해지면 (활성화되면) 프린터에서 로그오프 합니다. 액세스 제어가 불가능해지면 (비활성화되면) 이 또한 가능하지 않습니다.
⑦	도움말 화면이 표시됩니다. 여기에서 문제에 대한 해결책을 확인할 수 있습니다.
⑧	현재 작동을 중지합니다.

프린터 기본 사항

9	현재 처리 중인 작업을 일시 중지하고 다른 작업을 중단할 수 있습니다. 그러나 컴퓨터에서 새로운 작업을 중단할 수는 없습니다. 인터럽트 동작 종료 후에 누르면 중단된 작업을 다시 시작합니다.
10	사용자 기본 설정으로 현재 설정값을 되돌립니다. 사용자 기본 설정을 지정하지 않았으면 출하시 기본값으로 되돌립니다.
11	<b>용지 설정</b> 화면을 표시합니다. 용지 공급 장치마다 용지 크기 및 용지 종류를 선택할 수 있습니다.
12	<b>상태</b> 메뉴를 표시합니다. 프린터 상태와 작업 기록을 확인할 수 있습니다. 왼쪽 오류 표시등은 오류 발생 시 깜박이거나 켜집니다. 오른쪽 데이터 표시등은 데이터 처리 중에 깜박입니다. 대기 중인 작업이 있으면 켜집니다.
13	숫자, 문자, 기호를 입력합니다.
14	<b>연락처</b> 목록을 표시합니다. 연락처를 등록, 편집 또는 삭제할 수 있습니다.
15	복사 매수와 같은 숫자 설정을 지웁니다.

기본 화면 구성

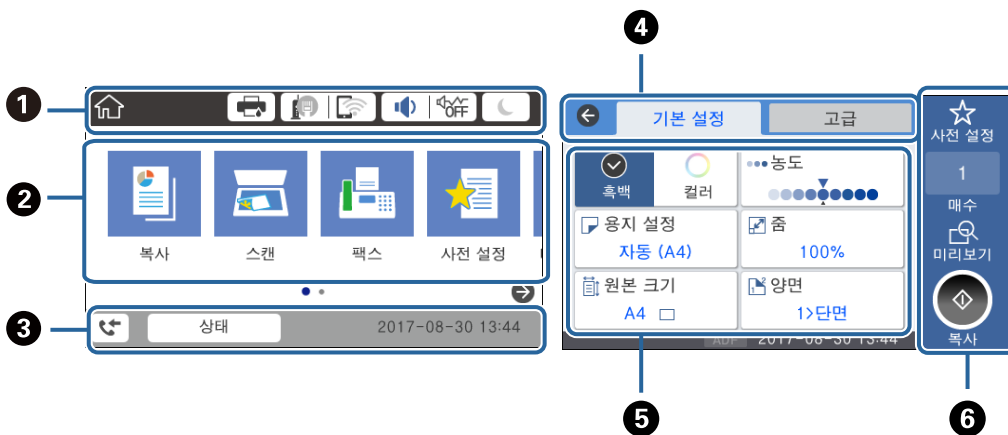







































1	프린터에 대한 아이콘으로 설정된 항목을 나타냅니다. 각 아이콘을 선택하여 현재 설정을 확인하거나 각 설정 메뉴에 액세스할 수 있습니다.
2	각 메뉴를 표시합니다. 순서를 추가하거나 변경할 수 있습니다.
3	진행 중인 작업 및 프린터 상태를 나타냅니다. 메시지를 선택하여 <b>상태</b> 메뉴를 나타냅니다. 프린터가 작동하지 않거나 오류가 없는 날짜와 시간을 표시합니다.
4	탭을 전환합니다.
5	설정 항목을 나타냅니다. 각 항목을 선택하여 설정을 지정하거나 변경할 수 있습니다. 회색 처리된 항목은 사용할 수 없습니다. 항목을 선택하여 사용할 수 없는 이유를 확인할 수 있습니다.
6	현재 설정을 실행합니다. 각 메뉴에 따라 사용 가능한 기능이 다릅니다.

LCD 화면에 표시되는 아이콘

프린터 상태에 따라 LCD 화면에 다음 아이콘이 표시됩니다.

프린터 기본 사항

	<p><b>프린터 상태</b> 화면을 표시합니다.</p> <p>잉크 잔량과 유지보수 상자의 서비스 수명을 대략적으로 확인할 수 있습니다.</p>														
	<p>네트워크 연결 상태를 나타냅니다.</p> <p>현재 설정을 확인하고 변경하려면 이 아이콘을 선택합니다. 다음 메뉴를 통해 바로 갈 수 있습니다.</p> <p><b>설정 &gt; 일반 설정 &gt; 네트워크 설정 &gt; Wi-Fi 설정</b></p> <table border="1" data-bbox="352 477 1437 1032"> <tr> <td data-bbox="352 477 427 555">  </td> <td data-bbox="427 477 1437 555"> <p>프린터가 유선 (이더넷) 네트워크에 연결되지 않았거나 네트워크 연결 설정을 해제했습니다.</p> </td> </tr> <tr> <td data-bbox="352 555 427 633">  </td> <td data-bbox="427 555 1437 633"> <p>프린터가 유선 (이더넷) 네트워크에 연결되어 있습니다.</p> </td> </tr> <tr> <td data-bbox="352 633 427 712">  </td> <td data-bbox="427 633 1437 712"> <p>프린터가 무선 (Wi-Fi) 네트워크에 연결되어 있지 않습니다.</p> </td> </tr> <tr> <td data-bbox="352 712 427 790">  </td> <td data-bbox="427 712 1437 790"> <p>프린터가 SSID를 검색 중이거나, IP 주소 설정을 해제했거나, 무선 (Wi-Fi) 네트워크와 관련한 문제가 있습니다.</p> </td> </tr> <tr> <td data-bbox="352 790 427 869">  </td> <td data-bbox="427 790 1437 869"> <p>프린터가 무선 (Wi-Fi) 네트워크에 연결되어 있습니다.</p> <p>연결된 신호 강도를 바의 수로 나타냅니다. 바의 개수가 많을수록 연결 강도가 강합니다.</p> </td> </tr> <tr> <td data-bbox="352 869 427 947">  </td> <td data-bbox="427 869 1437 947"> <p>프린터가 Wi-Fi Direct (단순 AP) 모드로 무선 (Wi-Fi) 네트워크에 연결되어 있지 않습니다.</p> </td> </tr> <tr> <td data-bbox="352 947 427 1032">  </td> <td data-bbox="427 947 1437 1032"> <p>프린터가 Wi-Fi Direct (단순 AP) 모드로 무선(Wi-Fi) 네트워크에 연결되어 있습니다.</p> </td> </tr> </table>		<p>프린터가 유선 (이더넷) 네트워크에 연결되지 않았거나 네트워크 연결 설정을 해제했습니다.</p>		<p>프린터가 유선 (이더넷) 네트워크에 연결되어 있습니다.</p>		<p>프린터가 무선 (Wi-Fi) 네트워크에 연결되어 있지 않습니다.</p>		<p>프린터가 SSID를 검색 중이거나, IP 주소 설정을 해제했거나, 무선 (Wi-Fi) 네트워크와 관련한 문제가 있습니다.</p>		<p>프린터가 무선 (Wi-Fi) 네트워크에 연결되어 있습니다.</p> <p>연결된 신호 강도를 바의 수로 나타냅니다. 바의 개수가 많을수록 연결 강도가 강합니다.</p>		<p>프린터가 Wi-Fi Direct (단순 AP) 모드로 무선 (Wi-Fi) 네트워크에 연결되어 있지 않습니다.</p>		<p>프린터가 Wi-Fi Direct (단순 AP) 모드로 무선(Wi-Fi) 네트워크에 연결되어 있습니다.</p>
	<p>프린터가 유선 (이더넷) 네트워크에 연결되지 않았거나 네트워크 연결 설정을 해제했습니다.</p>														
	<p>프린터가 유선 (이더넷) 네트워크에 연결되어 있습니다.</p>														
	<p>프린터가 무선 (Wi-Fi) 네트워크에 연결되어 있지 않습니다.</p>														
	<p>프린터가 SSID를 검색 중이거나, IP 주소 설정을 해제했거나, 무선 (Wi-Fi) 네트워크와 관련한 문제가 있습니다.</p>														
	<p>프린터가 무선 (Wi-Fi) 네트워크에 연결되어 있습니다.</p> <p>연결된 신호 강도를 바의 수로 나타냅니다. 바의 개수가 많을수록 연결 강도가 강합니다.</p>														
	<p>프린터가 Wi-Fi Direct (단순 AP) 모드로 무선 (Wi-Fi) 네트워크에 연결되어 있지 않습니다.</p>														
	<p>프린터가 Wi-Fi Direct (단순 AP) 모드로 무선(Wi-Fi) 네트워크에 연결되어 있습니다.</p>														
	<p><b>Device Sound Settings</b> 화면이 표시됩니다. <b>Mute</b> 및 <b>저소음 모드</b>를 설정할 수 있습니다.</p> <p>또한 이 화면에서 <b>소리</b> 메뉴에 액세스할 수도 있습니다. 다음 메뉴를 통해 바로 갈 수 있습니다.</p> <p><b>설정 &gt; 일반 설정 &gt; 기본 설정 &gt; 소리</b></p> <table border="1" data-bbox="352 1182 1437 1384"> <tr> <td data-bbox="352 1182 427 1261">  </td> <td data-bbox="427 1182 1437 1261"> <p>프린터에 <b>저소음 모드</b>가 설정되어 있는지 여부를 나타냅니다. 이 기능을 사용하면 프린터 작동으로 인해 발생하는 소음이 줄어들지만 인쇄 속도가 느려질 수 있습니다. 하지만 선택한 용지 종류 및 인쇄 품질에 따라 소음이 줄어들지 않을 수 있습니다.</p> </td> </tr> <tr> <td data-bbox="352 1261 427 1339">  </td> <td data-bbox="427 1261 1437 1339"> <p>프린터에 <b>Mute</b>가 설정되어 있음을 나타냅니다.</p> </td> </tr> </table>		<p>프린터에 <b>저소음 모드</b>가 설정되어 있는지 여부를 나타냅니다. 이 기능을 사용하면 프린터 작동으로 인해 발생하는 소음이 줄어들지만 인쇄 속도가 느려질 수 있습니다. 하지만 선택한 용지 종류 및 인쇄 품질에 따라 소음이 줄어들지 않을 수 있습니다.</p>		<p>프린터에 <b>Mute</b>가 설정되어 있음을 나타냅니다.</p>										
	<p>프린터에 <b>저소음 모드</b>가 설정되어 있는지 여부를 나타냅니다. 이 기능을 사용하면 프린터 작동으로 인해 발생하는 소음이 줄어들지만 인쇄 속도가 느려질 수 있습니다. 하지만 선택한 용지 종류 및 인쇄 품질에 따라 소음이 줄어들지 않을 수 있습니다.</p>														
	<p>프린터에 <b>Mute</b>가 설정되어 있음을 나타냅니다.</p>														
	<p>아이콘을 선택하여 절전 모드로 들어갑니다. 아이콘이 회색으로 표시되면 프린터는 절전 모드로 들어갈 수 없습니다.</p>														
	<p>사용자 제한 기능이 활성화되어 있음을 나타냅니다. 아이콘을 선택하여 프린터 로그인 합니다. 사용자 이름을 선택한 후 비밀번호를 입력하십시오. 로그인 정보는 프린터 관리자에게 문의하십시오.</p>														
	<p>액세스가 허용된 사용자가 로그인 상태임을 나타냅니다.</p> <p>아이콘을 선택하여 로그아웃합니다.</p>														
	<p><b>Fax Data Information</b> 화면이 표시됩니다.</p>														
	<p>설정이 사용자 기본값 또는 출고 시 기본값에서 변경되었음을 나타냅니다.</p>														
	<p>추가 정보가 있음을 나타냅니다. 메시지를 표시하려면 이 아이콘을 선택합니다.</p>														
	<p>항목과 관련한 문제를 나타냅니다. 문제를 해결하는 방법을 확인하려면 이 아이콘을 선택합니다.</p>														
	<p>아직 읽지 않았거나, 인쇄하지 않았거나, 저장하지 않은 데이터가 있음을 나타냅니다. 표시된 숫자는 데이터 항목 수를 나타냅니다.</p>														

**관련 정보**

➔ “네트워크 설정” p.50

➔ “소리:” p.45

**터치 스크린 조작**

터치 스크린은 다음 조작과 호환 가능합니다.

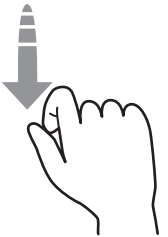
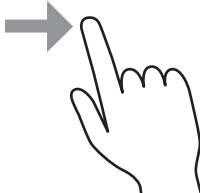
누르기		항목 또는 아이콘을 누르거나 선택합니다.
스크롤		화면을 빠르게 스크롤 합니다.
슬라이드		항목을 누른 상태로 움직입니다.

**문자 입력**

연락처 등록, 네트워크 설정 지정 등을 할 때 화상 키보드를 사용하여 문자와 기호를 입력할 수 있습니다.

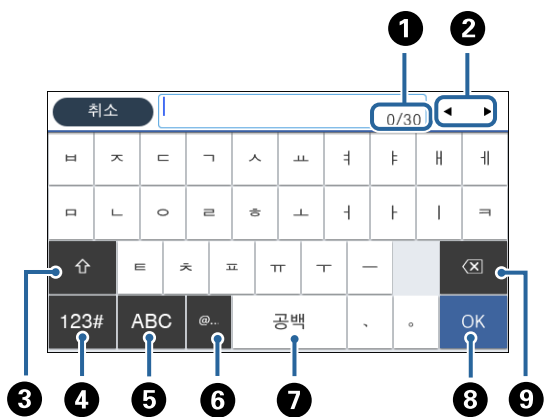

**참고:**

설정 항목에 따라 사용 가능한 아이콘이 다릅니다.

## 프린터 기본 사항

1	문자 수를 나타냅니다.
2	커서를 입력 위치로 이동합니다.
3	대문자/소문자 또는 숫자/기호로 전환합니다.
4	문자 타입을 전환합니다. 영숫자와 기호를 입력할 수 있습니다.
5	문자 타입을 전환합니다. 영숫자 및 움라우트나 악센트 같은 특수 문자를 입력할 수 있습니다.
6	간단하게 항목을 선택하여 자주 사용하는 이메일 도메인 주소 또는 URL을 입력합니다.
7	공백을 삽입합니다.
8	문자를 입력합니다.
9	왼쪽에 있는 문자를 삭제합니다.

## 상태 화면 구성

 버튼을 눌러 상태 메뉴를 표시합니다. 프린터 또는 작업 상태를 확인할 수 있습니다.

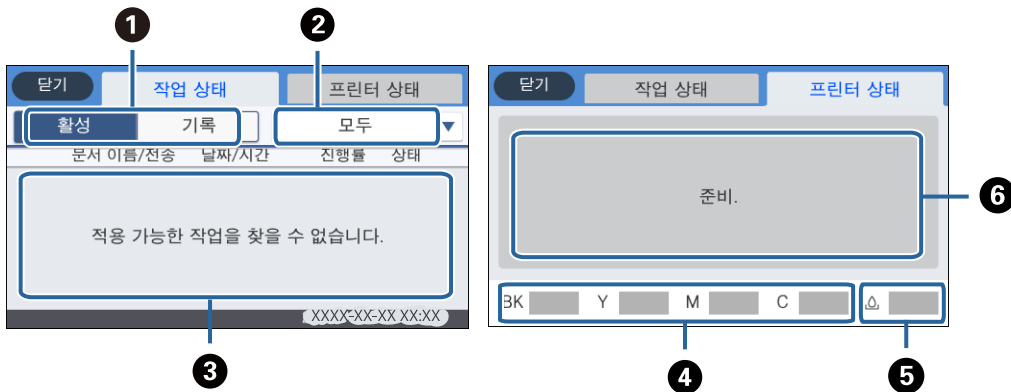

1	표시된 목록을 전환합니다.
2	기능별로 작업을 필터링하십시오.
3	When <b>활성</b> 을 선택하면 처리 대기중인 작업 및 진행중인 작업 목록이 표시됩니다. <b>기록</b> 을 선택하면 작업 내역이 표시됩니다. 작업이 실패했을 때 작업을 취소하거나 또는 작업 내역에 표시된 오류 코드를 확인할 수 있습니다.
4	대략적인 잉크 잔량을 표시합니다.
5	유지보수 상자의 대략적인 서비스 수명을 표시합니다.
6	프린터에서 발생한 오류를 표시합니다. 오류 메시지를 표시하려면 목록에서 오류를 선택합니다.

### 관련 정보

➔ “상태 메뉴 오류 코드” p.184

## 애니메이션 보기

LCD 화면에서 용지 금지 또는 걸린 용지 제거와 같은 조작 방법의 애니메이션을 볼 수 있습니다.

- LCD 화면 오른쪽에서  을 누릅니다. 도움말 화면을 표시합니다. **방법**을 누르고 보려는 항목을 선택합니다.
- 작동 화면 하단의 **방법**을 선택합니다. 상황에 맞는 애니메이션을 표시합니다.

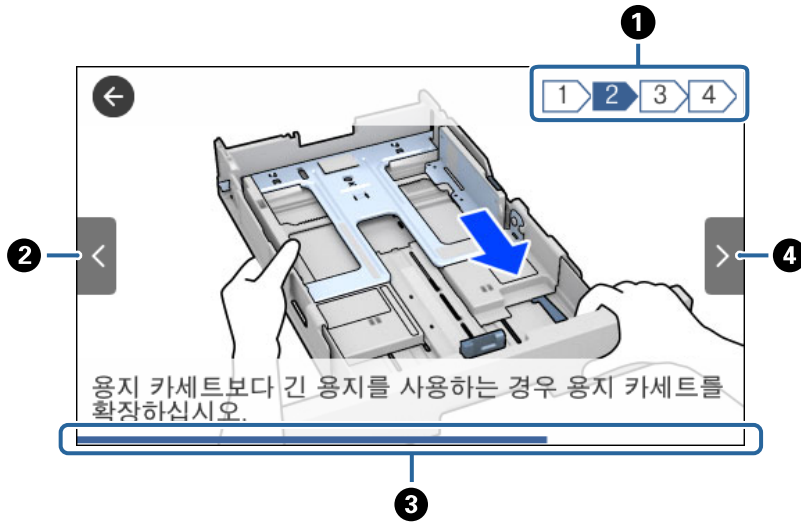

①	총 단계 수와 현재 단계 수를 나타냅니다. 위의 예는 4 단계 중 2 단계를 보여줍니다.
②	이전 단계로 되돌아갑니다.
③	현재 단계의 진행률을 나타냅니다. 진행 표시바가 끝에 도달하면 애니메이션이 반복됩니다.
④	다음 단계로 이동합니다.

# 프린터 사전 준비

## 용지 급지

### 사용 가능한 용지 및 용량

Epson은 높은 품질의 출력물을 보증하기 위해 Epson 정품 용지 사용을 권장합니다.

#### Epson 정품 용지

**참고:**

Epson universal printer driver로 인쇄 시 Epson 정품 용지를 사용할 수 없습니다.

용지 이름	크기	급지 용량 (매수)			양면 인쇄
		용지 카세트 1	용지 카세트 2	후면 용지 급지 장치	
Epson 순백색 잉크 젯 전용지	A4	200	400	50	자동, 수동*
Epson 고풍택 사진 용지	A4, 13×18 cm (5×7 in.), 10×15 cm (4×6 in.)	50	-	20	-
Epson 프리미엄 광택 사진 용지	A4, 13×18 cm (5×7 in.), 16:9 wide size (102×181 mm), 10×15 cm (4×6 in.)	50	-	20	-
Epson 프리미엄 저광택 사진 용지	A4, 10×15 cm (4×6 in.)	50	-	20	-
Epson 광택 사진 용지	A4, 13×18 cm (5×7 in.), 10×15 cm (4×6 in.)	50	-	20	-
Epson 매트지 고중량	A4	50	-	20	-
Epson 양면 매트지	A4	20	-	20	-
Epson 사진 품질 잉크젯 전용지	A4	80	-	70	-

\* 수동 양면 인쇄는 후면 용지 급지 장치만 사용할 수 있습니다. 한 면이 인쇄된 용지는 최대 30 매를 급지할 수 있습니다.

**참고:**

- 용지 공급 상황은 나라마다 다를 수 있습니다. 사용 가능한 용지에 대한 최신 정보는 Epson 홈페이지를 참조하십시오.
- 사용자 정의 크기로 Epson 정품 용지에 인쇄하는 경우, 인쇄 품질 설정은 **표준** 또는 **일반**만 사용할 수 있습니다. 일부 프린터 드라이버는 더 좋은 인쇄 품질을 선택할 수는 있지만 **표준** 또는 **일반**을 사용하여 인쇄합니다.

프린터 사전 준비

사용 가능한 상용 용지

참고:

Half letter, SP1 (210×270 mm), SP2 (210×149 mm), SP3 (100×170 mm), SP4 (130×182 mm), SP5 (192×132 mm) 및 16K (195×270 mm) 크기는 PostScript 프린터 드라이버로 인쇄 할 때는 사용할 수 없습니다.

용지 이름	크기	금지 용량 (날장 또는 봉투)			양면 인쇄
		용지 카세트 1	용지 카세트 2	후면 용지 금지 장치	
일반 용지, 복사 용지 레터 헤드 (Letterhead)	Letter <sup>*3</sup> , A4, Executive <sup>*3</sup> , B5, A5, SP1 (210×270 mm), 16K (195×270 mm)	가장자리 가이드의 ▼ 기호로 표시된 선 까지.		80	자동, 수동 <sup>*1*2</sup>
재생 용지 색상지 이면지 고품질 일반 용지	Legal, 8.5×13 in, Half letter <sup>*3</sup> , A6, B6, SP2 (210×149 mm)	가장자리 가이드의 ▼ 기호로 표시된 선 까지.		80	수동 <sup>*1*2</sup>
	SP3 (100×170 mm), SP4 (130×182 mm), SP5 (192×132 mm)	가장자리 가이드의 ▼ 기호로 표시된 선 까지.	-	80	수동 <sup>*1*2</sup>
	사용자 정의 크기 <sup>*3</sup> (mm) 89×127 ~ 100×148	가장자리 가이드의 ▼ 기호로 표시된 선 까지.	-	80	수동 <sup>*1*2</sup>
	사용자 정의 크기 <sup>*3</sup> (mm) 100×148 ~ 148×210 215.9×297 ~ 355.6	가장자리 가이드의 ▼ 기호로 표시된 선 까지.		80	수동 <sup>*1*2</sup>
	사용자 정의 크기 <sup>*3</sup> (mm) 148×210 ~ 215.9×297	가장자리 가이드의 ▼ 기호로 표시된 선 까지.		80	자동, 수동 <sup>*1*2</sup>
	사용자 정의 크기 <sup>*3</sup> (mm) 64 ~ 89×127	-	-	80	수동 <sup>*2</sup>
	사용자 정의 크기 <sup>*3</sup> (mm) 215.9×355.6 ~ 6000	-	-	1	수동



프린터 사전 준비

용지 이름	크기	급지 용량 (날장 또는 봉투)			양면 인쇄
		용지 카세트 1	용지 카세트 2	후면 용지 급지 장치	
두꺼운 용지 (91 to 160 g/m <sup>2</sup> )	Letter <sup>*3</sup> , A4, Executive <sup>*3</sup> , B5, A5, SP1 (210×270 mm), 16K (195×270 mm)	90	250	30	자동, 수동 <sup>*1*4</sup>
	Legal, 8.5×13 in, Half letter <sup>*3</sup> , A6, B6, SP2 (210×149 mm)	90	250	30	수동 <sup>*1*4</sup>
	SP3 (100×170 mm), SP4 (130×182 mm), SP5 (192×132 mm)	90	-	30	수동 <sup>*1*4</sup>
	사용자 정의 크기 <sup>*3</sup> (mm) 89×127 ~ 100×148	90	-	30	수동 <sup>*1*4</sup>
	사용자 정의 크기 <sup>*3</sup> (mm) 100×148 ~ 148×210 215.9×297 ~ 355.6	90	250	30	수동 <sup>*1*4</sup>
	사용자 정의 크기 <sup>*3</sup> (mm) 148×210 ~ 215.9×297	90	250	30	자동, 수동 <sup>*1*4</sup>
	사용자 정의 크기 <sup>*3</sup> (mm) 64 ~ 89×127	-	-	30	수동 <sup>*4</sup>
	사용자 정의 크기 <sup>*3</sup> (mm) 215.9×355.6 ~ 1117.6	-	-	1	수동

프린터 사전 준비

용지 이름	크기	급지 용량 (날장 또는 봉투)			양면 인쇄
		용지 카세트 1	용지 카세트 2	후면 용지 급지 장치	
두꺼운 용지 (161 to 256 g/m <sup>2</sup> )	Legal, 8.5×13 in, Letter <sup>*3</sup> , A4, Executive <sup>*3</sup> , B5, A5, Half letter <sup>*3</sup> , A6, B6, SP1 (210×270 mm), SP2 (210×149 mm), SP3 (100×170 mm), SP4 (130×182 mm), SP5 (192×132 mm), 16K (195×270 mm)	-	-	30	수동 <sup>*4</sup>
	사용자 정의 크기 <sup>*3</sup> (mm) 64×127 ~ 215.9×355.6	-	-	30	수동 <sup>*4</sup>
	사용자 정의 크기 <sup>*3</sup> (mm) 215.9×355.6 ~ 1117.6	-	-	1	수동
봉투	Envelope #10, Envelope DL, Envelope C6	10	-	10	-
	Envelope C4	-	-	1	-

\*1 수동 양면 인쇄는 후면 용지 급지 장치만 사용할 수 있습니다.

\*2 한 면이 인쇄된 용지는 최대 30 매를 급지할 수 있습니다.

\*3 컴퓨터에서만 인쇄가 가능합니다.

\*4 한 면이 인쇄된 용지는 최대 5 매를 급지할 수 있습니다.

관련 정보

➔ “각부분 명칭 및 기능” p.13

용지 취급 시 주의사항

□ 용지와 함께 제공되는 지침을 확인하십시오.

## 프린터 사전 준비

- 급지하기 전에 용지를 가볍게 털어주고 가장자리를 가지런하게 정돈하십시오. 사진 용지는 털거나 말지 마십시오. 인쇄 가능한 면이 손상될 수 있습니다.

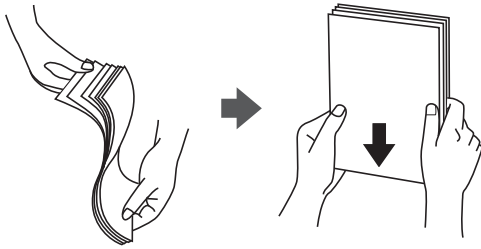

- 용지의 끝이 말린 경우에는 용지를 평평하게 펴거나 급지하기 전에 반대쪽으로 살짝 말아 주십시오. 끝이 말린 종이에 인쇄하면 용지 걸림이나 출력물이 얼룩질 수 있습니다.



- 물걸처럼 굴곡, 찢김, 잘림, 접힘, 축축함, 너무 두꺼움, 너무 얇음 또는 스티커의 끈끈한 용지는 사용하지 마십시오. 이런 용지 종류를 사용하면 용지 걸림이나 출력물에 얼룩이 생깁니다.
- 세로결 용지인지 확인하십시오. 사용하려는 용지의 종류가 확실하지 않은 경우에는 용지 포장 또는 제조사에 연락하여 용지 사양을 확인하십시오.

### 관련 정보

➔ [“프린터 사양” p.223](#)

## 용지 카세트에 용지 넣기

### 참고:

옵션 용지 카세트 장치가 설치된 경우에는 동시에 두 개의 용지 카세트를 당겨 빼지 마십시오.

프린터 사전 준비

1. 프린터가 작동 중이지 않는 것을 확인한 후 용지 카세트를 당겨 뽑습니다.

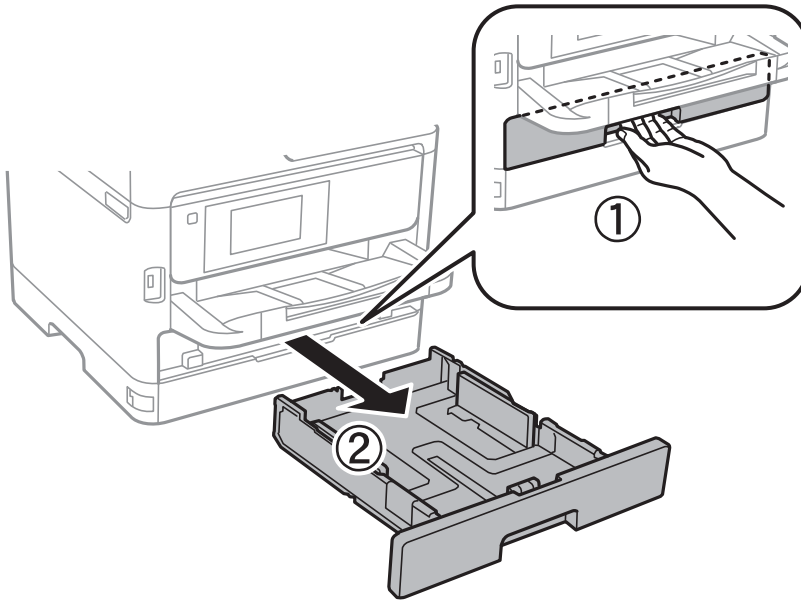

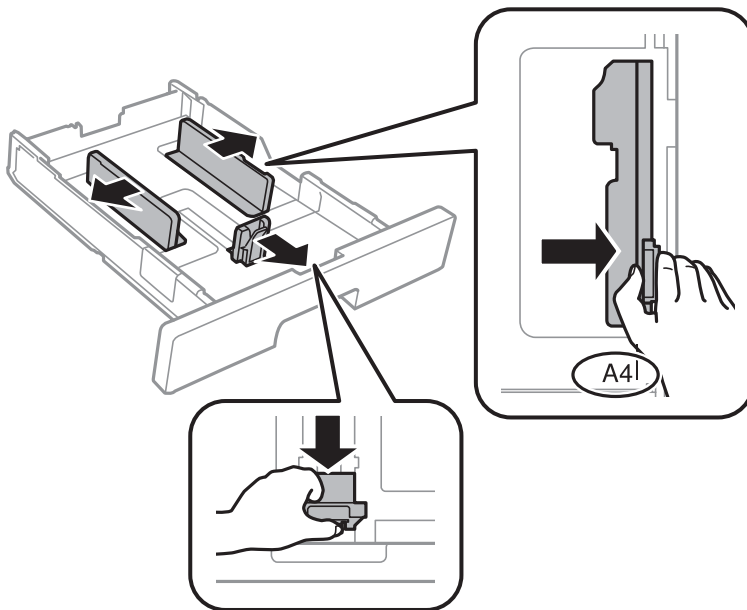

2. 전면 가장자리 가이드를 끝으로 이동한 후 측면 가장자리 가이드를 사용하려는 용지 크기에 맞게 이동합니다.

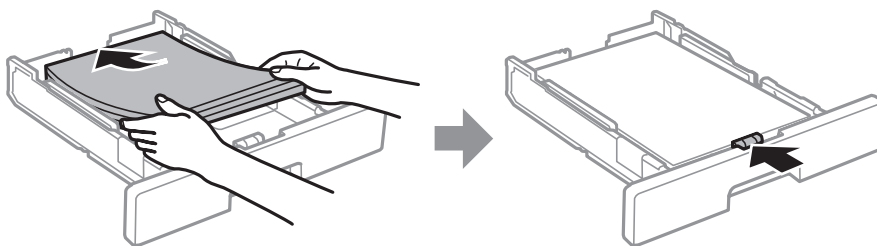

3. 인쇄 면을 아래로 향하게 한 후 전면 가장자리 가이드를 용지의 가장자리에 닿게 이동합니다.



**!** 중요:

용지 사양에 있는 매수 이상으로 금지하지 마십시오. 일반 용지의 경우, 가장자리 가이드에  표시된 선 이상으로 금지하지 마십시오. 두꺼운 용지의 경우, 가장자리 가이드에  표시된 선 이상으로 금지하지 마십시오.

4. 용지 카세트를 끝까지 넣으십시오.
5. 제어판에서 용지 카세트에 금지한 용지 크기와 종류를 설정합니다.

**참고:**

제어판의  버튼을 눌러 용지 크기 및 용지 종류 설정 화면을 표시할 수도 있습니다.

6. A4 크기보다 긴 용지를 금지할 때 배출 트레이를 당겨 빼냅니다.

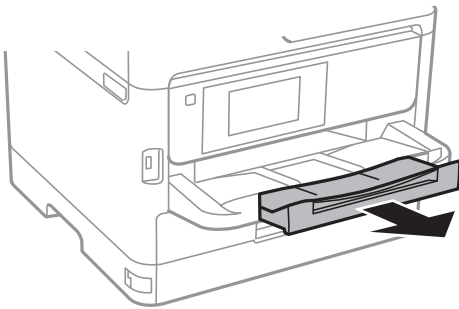

**관련 정보**

- ➔ “용지 취급 시 주의사항” p.26
- ➔ “사용 가능한 용지 및 용량” p.23
- ➔ “용지 종류 목록” p.33
- ➔ “봉투 금지 및 유의사항” p.31

## 후면 금지 장치에 용지 금지

1. 금지 장치 보호대를 열고, 용지 지지대를 당겨 빼냅니다.

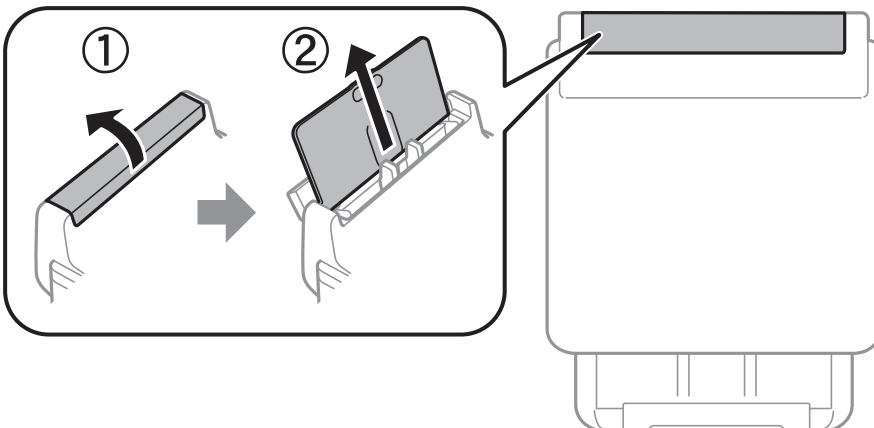

## 프린터 사전 준비

2. 가장자리 가이드를 이동합니다.

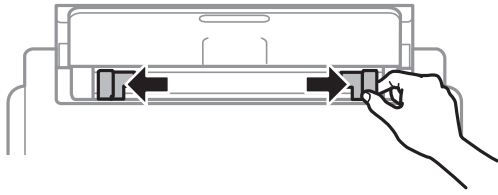

3. 인쇄 면을 위로하여 후면 용지 급지 장치의 중앙에 용지를 놓습니다.

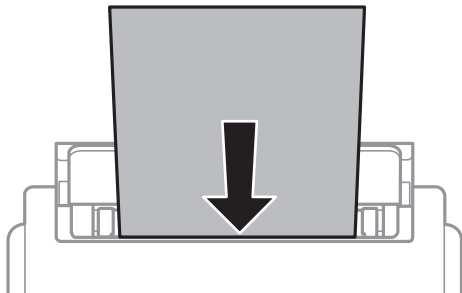

**!** 중요:

- ❑ 용지 사양에 있는 매수 이상으로 급지하지 마십시오. 일반 용지의 경우, 가장자리 가이드의 삼각형 기호의 선 이상으로 급지하지 마십시오.
- ❑ 용지를 세로 방향으로 급지합니다. 그러나 사용자 정의 크기에서 용지의 긴 면을 너비로 설정한 경우에는 용지를 가로 방향으로 급지합니다.

### 제본 구멍이 있는 용지

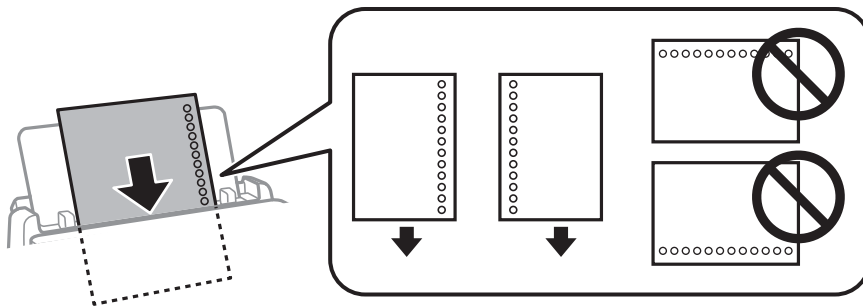

**참고:**

다음과 같은 조건에서 제본 구멍이 있는 용지를 사용할 수 있습니다. 제본 구멍이 있는 용지는 자동 양면 인쇄를 사용할 수 없습니다.

- ❑ 급지 용량: 1 매
- ❑ 사용 가능한 크기: A4, B5, A5, A6, Letter, Legal
- ❑ 철하는 구멍: 상단 또는 하단에 철하는 구멍이 있는 용지는 급지하지 마십시오. 구멍 위에 인쇄되는 것을 방지하려면 인쇄 위치를 조정하십시오.

4. 가장자리 가이드를 용지 가장자리에 닿도록 밀니다.

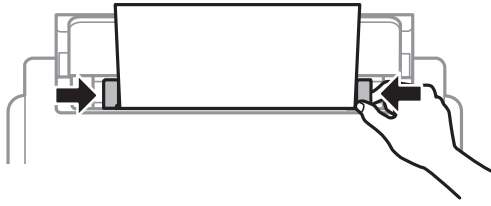

5. 제어판에서 후면 용지 금지 장치에 금지한 용지 크기와 종류를 설정합니다.

**참고:**

제어판의  버튼을 눌러 용지 크기 및 용지 종류 설정 화면을 표시할 수도 있습니다.

6. A4 크기보다 긴 용지를 금지할 때 배출 트레이를 당겨 빼냅니다.

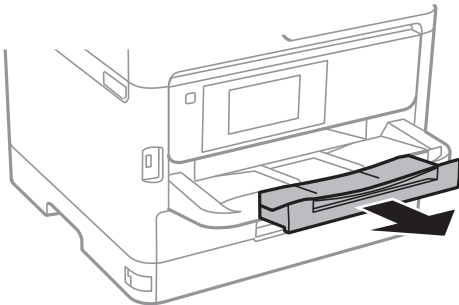

**참고:**

남은 용지는 원래 포장에 넣어 보관하십시오. 프린터에 계속 두면 용지가 휘거나 인쇄 품질이 저하될 수 있습니다.

**관련 정보**

- ➔ “용지 취급 시 주의사항” p.26
- ➔ “사용 가능한 용지 및 용량” p.23
- ➔ “용지 종류 목록” p.33
- ➔ “봉투 금지 및 유의사항” p.31
- ➔ “긴용지금지” p.32

## 봉투 금지 및 유의사항

후면 금지 장치 중앙의 짧은 가장자리 쪽에 봉투 접는 부분을 맞닿게 금지하고 봉투의 가장자리를 가이드에 맞춰 밀어넣으십시오.

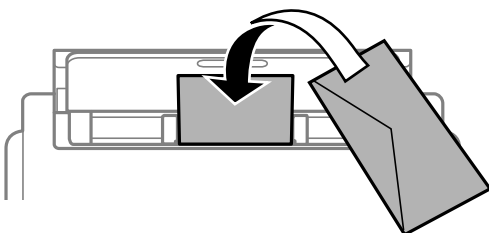

## 프린터 사전 준비

용지 카세트에 봉투의 접는 부분을 맞달아 위로 향하게 급지한 다음 봉투의 가장자리를 가이드에 맞춰 밀어넣으십시오.

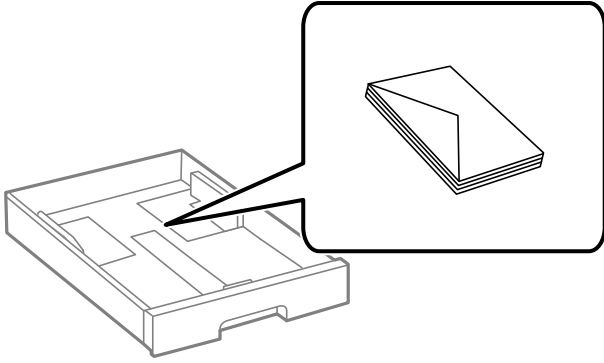

- 급지하기 전에 봉투를 가볍게 털어주고 가장자리를 가지런하게 정돈하십시오. 봉투가 많이 쌓여 공기로 부풀어 있으면 급지 전에 평평하게 누르십시오.

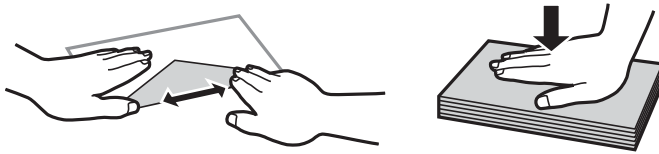

- 끝이 말리거나 접힌 봉투는 사용하지 마십시오. 이런 봉투를 사용하면 용지 걸림이나 출력물에 얼룩이 생깁니다.
- 봉하는 부분에 접착 표면이 있거나 창이 있는 봉투는 사용하지 마십시오.
- 너무 얇은 봉투는 사용하지 마십시오. 인쇄 중에 끝이 말릴 수가 있습니다.

### 관련 정보

- ➔ [“사용 가능한 용지 및 용량” p.23](#)
- ➔ [“용지 카세트에 용지 넣기” p.27](#)
- ➔ [“후면 급지 장치에 용지 급지” p.29](#)

## 긴 용지 급지

긴 용지 급지는 후면 급지 장치만 사용합니다. 프린터에 용지를 넣기 전에 인쇄할 크기로 용지를 자릅니다. 용지 크기 설정으로 **사용자 정의**를 선택합니다.

- 용지 끝이 수직으로 절단되어 있는지 확인하십시오. 비스듬하게 절단되면 용지 급지 문제가 발생할 수 있습니다.
- 출력 트레이에 긴 용지를 넣을 수 없습니다. 용지가 바닥에 떨어지지 않도록 상자를 준비하십시오.
- 급지되거나 배출되는 용지를 만지지 마십시오. 손을 다치거나 인쇄 품질이 떨어질 수 있습니다.

### 관련 정보

- ➔ [“사용 가능한 용지 및 용량” p.23](#)
- ➔ [“후면 급지 장치에 용지 급지” p.29](#)



## 용지 종류 목록

최상의 인쇄 결과를 얻으려면 용지에 적합한 용지 종류를 선택합니다.

용지 이름	용지 종류			
	제어판	프린터 드라이버	PostScript 프린터 드라이버	Epson 유니버설 프린터 드라이버
Epson 순백색 잉크젯 전용지	일반 용지	일반 용지	일반 용지	일반 용지
Epson 고풍택 사진 용지	고광택지(Ultra)	Epson 고풍택지(Ultra)	Epson 고풍택지(Ultra)	-
Epson 프리미엄 광택 사진 용지	프리미엄 광택지	Epson 프리미엄 광택지	Epson 프리미엄 광택지	-
Epson 프리미엄 저광택 사진 용지	프리미엄 저광택지	Epson 프리미엄 저광택지	Epson 프리미엄 저광택지	-
Epson 광택 사진 용지	광택지	광택 사진 용지	광택 사진 용지	-
Epson 매트지 고중량	매트지	Epson 매트지	Epson 매트지	-
Epson 사진 품질 잉크젯 전용지	매트지	Epson 매트지	사진 품질 잉크젯 전용지	-
두꺼운 용지 (91 to 160 g/m <sup>2</sup> )	두꺼운 용지1	두꺼운 용지1	두꺼운 용지1	두꺼운 용지1
두꺼운 용지 (161 to 256 g/m <sup>2</sup> )	두꺼운 용지2	두꺼운 용지2	두꺼운 용지2	두꺼운 용지2

## 원본 올려놓기

스캐너 평판 또는 ADF에 원본을 놓습니다.

ADF에 놓으면 여러 원본이나 양면 원본을 한 번의 조작으로 스캔할 수 있습니다.

## ADF에 사용할 수 있는 원본

사용 가능한 용지 크기	A6*, A5*, B5, A4, Letter, Legal*
용지 종류	일반 용지, 고품질 일반 용지, 재생 용지
용지 두께 (용지의 무게)	64 ~ 95 g/m <sup>2</sup>
금지 용량	50 매 또는 5.5 mm

\* 단면 스캔만 지원됩니다.

ADF에 세트할 수 있는 용지 사양에 맞는 원본이라도 용지 속성 또는 품질에 따라 ADF에서 금지되지 않거나 스캔 품질이 저하될 수 있습니다.

**!** 중요:

사진이나 귀중한 원본 삽화를 ADF에 넣지 마십시오. 급지 오류로 원본이 구겨지거나 손상될 수 있습니다. 이러한 문서는 스캐너 평판에서 스캔하십시오.

용지 걸림을 방지하기 위해 다음 원본은 가급적 ADF에 사용하지 마십시오. 이러한 유형의 문서는 스캐너 평판을 사용하십시오.

- ❑ 찢김, 접힘, 구김, 변질, 끝이 말린 원본
- ❑ 바인더 구멍이 있는 원본
- ❑ 테이프, 스테이플, 용지 클립 등이 있는 원본
- ❑ 스티커 또는 라벨이 붙어 있는 원본
- ❑ 불규칙하게 잘렸거나 직각이 아닌 원본
- ❑ 바인딩된 원본
- ❑ OHP, 열전사 용지, 뒷면이 카본인 경우

## ADF에 원본 올려놓기

1. 원본의 가장자리를 가지런하게 정돈합니다.
2. ADF 가장자리 가이드를 이동합니다.

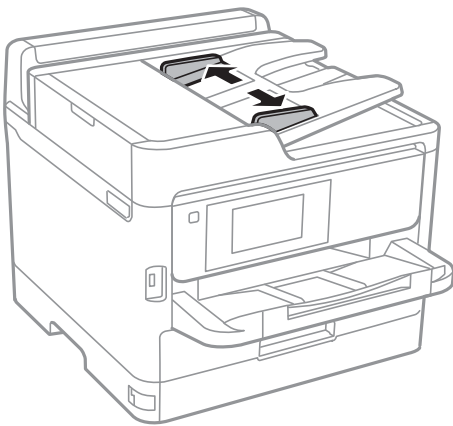

3. 스캔할 면을 위로하여 ADF의 중앙에 원고를 놓습니다.

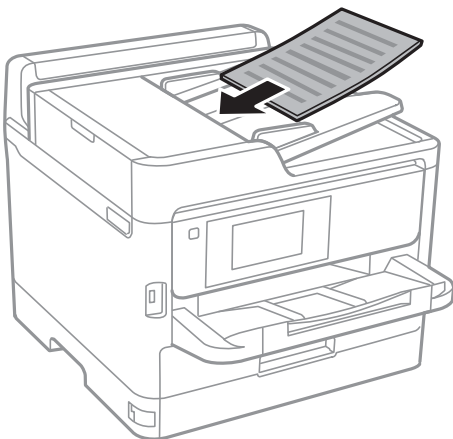

**!** 중요:

- ❑ ADF의 삼각형 표시 아래의 선 이상으로 원본을 금지하지 마십시오.

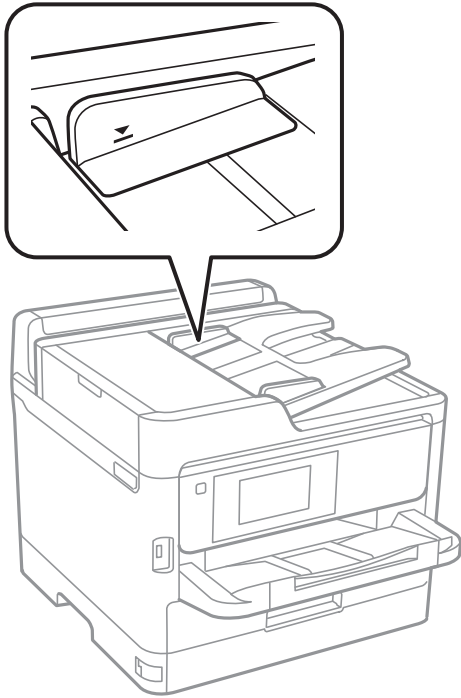

- ❑ 스캔하는 동안 원본을 추가하지 마십시오.

4. 원본의 가장자리로 ADF 가장자리 가이드를 이동합니다.

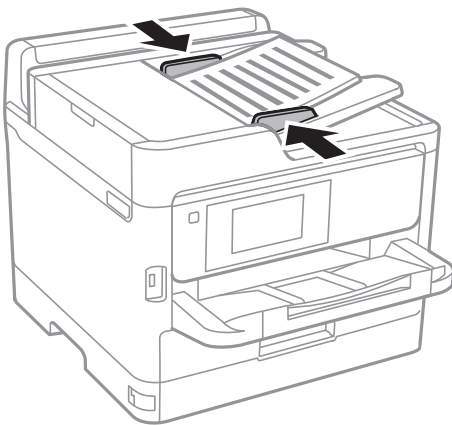

**관련 정보**

➔ “ADF에 사용할 수 있는 원본” p.33

**인덱스 2 복사를 위해 ADF에 원본 올려놓기**

그림에 표시된 방향으로 원본을 올려놓고 방향 설정을 선택합니다.

- 가로 원본: 아래에 설명된 대로 제어판에서 **위 방향**을 선택합니다.

**복사 > 고급 > 방향 (원본) > 위 방향**  
화살표 방향으로 ADF에 원본을 놓습니다.



- 세로 원본: 아래에 설명된 대로 제어판에서 **왼쪽 방향**을 선택합니다.

**복사 > 고급 > 방향 (원본) > 왼쪽 방향**  
화살표 방향으로 ADF에 원본을 놓습니다.



## 스캐너 평판에 원본 올려놓기

### ⚠ 주의:

문서 덮개를 열거나 닫을 때 손이나 손가락이 끼이지 않도록 주의하십시오. 부상을 입을 수 있습니다.

### ! 중요:

책과 같이 부피가 큰 원본을 놓을 때 스캐너 평판에 외부 빛이 직접 비추는 것을 차단하십시오.

1. 문서 덮개를 엽니다.

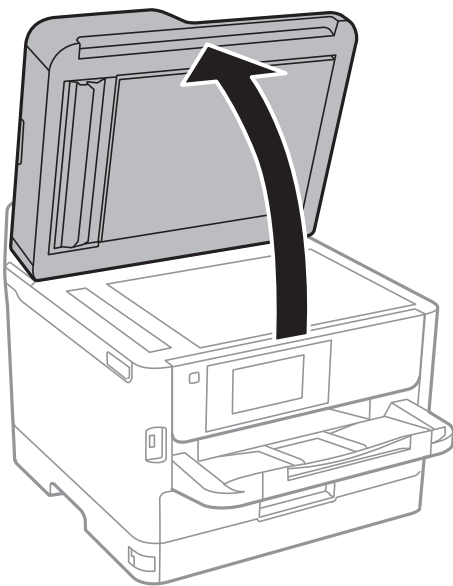

2. 스캐너 평판의 먼지나 얼룩을 제거합니다.

## 프린터 사전 준비

- 원본을 아래 방향으로 놓고 코너에 있는 표시 쪽으로 이동합니다.

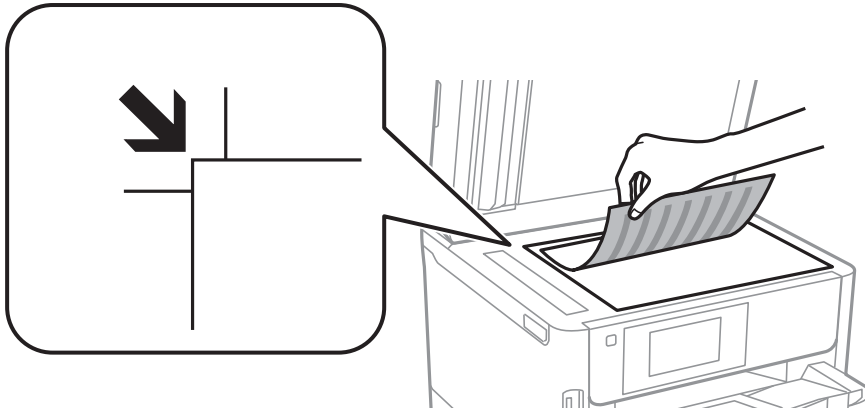

**참고:**

- 스캐너 평판의 상단 가장자리 및 좌측 가장자리로부터 1.5 mm 범위는 스캔되지 않습니다.
- ADF와 스캐너 평판에 원본이 있는 경우, ADF에 있는 원본이 우선이 됩니다.

- 덮개를 천천히 닫습니다.

**! 중요:**

스캐너 평판 또는 문서 덮개를 지나치게 힘을 주어서 누르지 마십시오. 지나치게 힘을 주면 제품에 손상이 생길 수 있습니다.

- 스캔이 끝나면 원본을 제거합니다.

**참고:**

원본을 스캐너 평판에 장시간 두면 평판 표면에 붙을 수 있습니다.

---

## 외장형 USB 장치 삽입

### 외장형 USB 장치 삽입 및 제거

- 프린터에 외장 USB 장치를 삽입합니다.

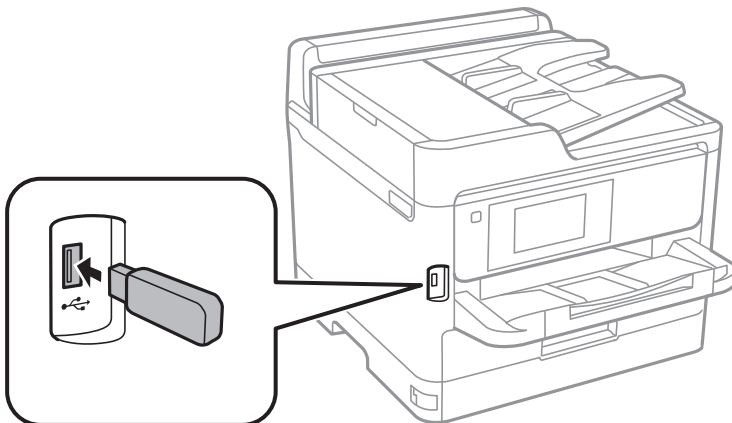

2. 외장 USB 장치 사용을 마치면 장치를 제거하십시오.

**관련 정보**

- ➔ “외부 USB 장치 사양” p.227
- ➔ “컴퓨터에서 외부 USB 장치 액세스” p.38

## 컴퓨터에서 외부 USB 장치 액세스

컴퓨터에서 프린터에 삽입된 USB 플래시 드라이브와 같은 외부 USB 장치에 데이터를 쓰거나 읽을 수 있습니다.



**중요:**

USB와 네트워크로 연결된 컴퓨터에서 프린터의 외부 장치를 공유하는 경우에는 프린터에서 선택한 방법으로 연결되어 있는 컴퓨터에서만 데이터를 쓸 수 있습니다. 외부 USB 장치에 쓰려면 다음과 같은 프린터 제어판 메뉴에서 연결 방법을 선택하십시오.

**설정 > 일반 설정 > 프린터 설정 > 메모리 장치 인터페이스 > 파일 공유.**

**참고:**

2TB와 같은 대용량 외장형 USB 장치가 연결된 경우 컴퓨터에서 데이터를 인식하는데 시간이 걸립니다.

**Windows**

컴퓨터 또는 내 컴퓨터에서 외부 USB 장치를 선택합니다. 외부 USB 장치의 데이터가 표시됩니다.

**참고:**

소프트웨어 디스크 또는 Web Installer를 사용하지 않고 프린터를 네트워크로 연결한 경우에는 프린터의 USB 포트를 네트워크 드라이브로 할당합니다. 실행을 열고 열기:에서 \\XXXXX (프린터 이름) 또는 \\XXX.XXX.XXX.XXX (프린터의 IP 주소)를 입력합니다. 표시된 장치 아이콘을 마우스 오른쪽 버튼으로 클릭하여 네트워크 드라이브로 연결합니다. 컴퓨터 또는 내 컴퓨터에 네트워크 드라이브가 나타납니다.

**Mac OS**

해당하는 장치의 아이콘을 선택합니다. 외부 USB 장치의 데이터가 표시됩니다.

**참고:**

- 외부 USB 장치를 제거하려면, 장치의 아이콘을 휴지통으로 끌어다 놓습니다. 다른 외부 USB 장치를 삽입하면 공유된 드라이브의 데이터가 올바르게 표시되지 않을 수 있습니다.
- 네트워크를 통해 외부 저장 장치에 액세스하려면 바탕 화면의 메뉴에서 이동 > 서버에 연결을 선택합니다. 서버 주소에 cifs://XXXXX (프린터 이름) 또는 smb://XXXXX (여기서, "xxxxx"는 프린터 이름)를 입력하고 연결을 클릭합니다.

---

## 이메일 서버 사용

스캔 데이터나 수신 팩스 전달과 같은 이메일 전송 기능을 사용하려면 이메일 서버 구성이 필요합니다.

### 메일 서버 설정

이메일 서버를 구성하기 전에 다음을 확인하십시오.

- 프린터가 네트워크에 연결되어 있는지

## 프린터 사전 준비

□ 컴퓨터에서 이메일 설정 시에 사용한 이메일 서버 정보 (서비스 제공자 문서)

### 참고:

인터넷 이메일과 같은 무료 이메일 서비스를 이용하고 있는 경우에는 이메일 서버 정보를 검색하는 방법 등으로 확인합니다.

1. 홈 화면에서 **설정**을 선택합니다.
2. **일반 설정 > 네트워크 설정 > 고급**을 선택합니다.
3. **이메일 서버 > 서버 설정**을 선택합니다.
4. 사용 중인 이메일 서버의 인증 방법을 누르면 설정화면이 표시됩니다.



### 중요:

다음 인증 방법을 사용할 수 있습니다.

- 끄기
- SMTP 전 POP
- SMTP-AUTH

이메일 서버의 인증 방법을 모르는 경우, 인터넷 서비스 제공자에 문의하십시오.

위의 인증 방법이 사용 중인 경우라도 보안이 강화된 이메일 서버 (SSL 통신이 필수인 경우 등)에서는 통신이 되지 않을 수 있습니다. Epson 지원 웹사이트에서 최신 정보를 확인하십시오.

<http://support.epson.net/>

5. 각 항목을 설정합니다.  
인증 방법에 따라 설정 항목이 다릅니다. 이용 중인 이메일 서버 정보를 입력합니다.
6. **계속**을 누릅니다.

### 참고:

- 오류 메시지가 표시되면 이메일 서버 설정이 올바른지 확인하십시오.
- 연결 확인을 성공해도 이메일을 보낼 수 없는 경우에는 사용 중인 이메일 서버가 사용하는 인증 방법을 확인하십시오.

## 이메일 서버 설정 항목

항목	설명
인증된 계정	이메일 서버 인증 방법으로 <b>SMTP-AUTH</b> 또는 <b>POP before SMTP</b> 를 선택한 경우, 이메일 서버에 등록된 사용자 이름 (이메일 주소)를 255 자 이하로 입력합니다.
인증된 비밀번호	이메일 서버 인증 방법으로 <b>SMTP-AUTH</b> 또는 <b>POP before SMTP</b> 를 선택한 경우, 이메일 서버 인증 계정의 비밀번호를 20 자 이하로 입력합니다.
발신자 주소	프린터가 이메일 전송에 사용할 메일 주소를 지정합니다. 기존의 이메일 주소를 지정할 수 있습니다. 프린터에서의 메일 수신을 알 수 있도록 하려면 프린터용 이메일 주소를 획득하고 지정하십시오.
SMTP 서버 주소	사용하고 있는 이메일 (SMTP 서버) 서버의 서버 주소를 입력합니다.
SMTP 서버 포트 번호	사용하고 있는 이메일 (SMTP 서버) 서버의 포트 번호를 입력합니다.

프린터 사전 준비

항목	설명
POP3 서버 주소	이메일 서버 인증 방법으로 <b>POP before SMTP</b> 를 선택한 경우, 이용하고 있는 수신 이메일 (POP3 서버) 서버의 서버 주소를 입력합니다.
POP3 서버 포트 번호	이메일 서버인증 방법으로 <b>POP before SMTP</b> 를 선택한 경우, 이용하고 있는 수신 이메일 (POP3 서버) 서버의 포트 번호를 입력합니다.
보안 연결	이메일 서버인증 방법으로 <b>SMTP-AUTH</b> 또는 <b>ㄱ기</b> 를 선택한 경우, 보안 연결 방법을 선택합니다.

## 이메일 서버 연결 확인

- 홈 화면에서 **설정**을 선택합니다.
- 일반 설정 > 네트워크 설정 > 고급**을 선택합니다.
- 이메일 서버 > 연결 확인**을 선택하여 프린터가 이메일 서버에 연결되어 있는지 확인합니다.

**참고:**

- 오류 메시지가 표시되면 이메일 서버 설정이 올바른지 확인하십시오.
- 연결 확인을 성공해도 이메일을 보낼 수 없는 경우에는 사용 중인 이메일 서버가 사용하는 인증 방법을 확인하십시오.

## 연결 확인 중 표시되는 메시지

이메일 서버로 **연결 확인**을 수행할 때 다음 메시지가 표시됩니다. 오류가 발생하면 메시지와 설명을 확인하여 상태를 확인하십시오.

메시지	설명
연결 테스트에 성공했습니다.	서버와의 연결에 성공했을 때 표시됩니다.
SMTP 서버 통신 오류. 다음을 확인하십시오. - 네트워크 설정	이 메시지는 다음과 같은 경우에 표시됩니다. <input type="checkbox"/> 프린터가 네트워크에 연결되지 않은 경우 <input type="checkbox"/> SMTP 서버가 다운된 경우 <input type="checkbox"/> 통신 중에 네트워크 연결이 끊긴 경우 <input type="checkbox"/> 데이터 수신에 완료되지 않은 경우
POP3 서버 통신 오류. 다음을 확인하십시오. - 네트워크 설정	이 메시지는 다음과 같은 경우에 표시됩니다. <input type="checkbox"/> 프린터가 네트워크에 연결되지 않은 경우 <input type="checkbox"/> POP3 서버가 다운된 경우 <input type="checkbox"/> 통신 중에 네트워크 연결이 끊긴 경우 <input type="checkbox"/> 데이터 수신에 완료되지 않은 경우
SMTP 서버에 연결할 때 오류가 발생했습니다. 다음을 확인하십시오. - SMTP 서버 주소 - DNS 서버	이 메시지는 다음과 같은 경우에 표시됩니다. <input type="checkbox"/> DNS 서버와의 연결에 실패한 경우 <input type="checkbox"/> SMTP 서버의 이름 확인에 실패한 경우



프린터 사전 준비

메시지	설명
POP3 서버에 연결할 때 오류가 발생했습니다. 다음을 확인하십시오. - POP3 서버 주소 - DNS 서버	이 메시지는 다음과 같은 경우에 표시됩니다. <input type="checkbox"/> DNS 서버와의 연결에 실패한 경우 <input type="checkbox"/> POP3 서버의 이름 확인에 실패한 경우
SMTP 서버 인증 오류. 다음을 확인하십시오. - 인증 방법 - 인증된 계정 - 인증된 비밀번호	이 메시지는 SMTP 서버에서 인증 처리에 실패했을 때 표시됩니다.
POP3 서버 인증 오류. 다음을 확인하십시오. - 인증 방법 - 인증된 계정 - 인증된 비밀번호	이 메시지는 POP3 서버에서 인증 처리에 실패했을 때 표시됩니다.
지원되지 않는 통신 방법. 다음을 확인하십시오. - SMTP 서버 주소 - SMTP 서버 포트 번호	이 메시지는 지원하지 않는 프로토콜로 통신을 시도하는 경우에 표시됩니다.
SMTP 서버에 연결하지 못함. 보안 연결을 없애므로 변경하십시오.	이 메시지는 서버와 클라이언트에서 SMTP 보안 연결 설정이 맞지 않는 경우 또는 서버가 SMTP 보안 연결 (SSL 연결)을 지원하지 않는 경우 표시됩니다.
SMTP 서버에 연결하지 못함. 보안 연결을 SSL/TLS로 변경하십시오.	이 메시지는 서버와 클라이언트 간 SMTP 보안 연결 설정이 일치하지 않는 경우 또는 서버가 SMTP 보안 연결에 대해 SSL/TLS 연결을 요구하는 경우에 표시됩니다.
Connection to SMTP server failed. STARTTLS 보안 연결로 변경하십시오.	이 메시지는 서버와 클라이언트 간 SMTP 보안 연결 설정이 일치하지 않는 경우 또는 서버가 SMTP 보안 연결에 대해 STARTTLS 연결을 요구하는 경우에 표시됩니다.
연결 상태를 신뢰할 수 없음. 다음을 확인하십시오. - 날짜와 시간	이 메시지는 프린터의 날짜 및 시간 설정이 올바르지 않거나 인증서가 만료된 경우에 표시됩니다.
연결 상태를 신뢰할 수 없음. 다음을 확인하십시오. - CA 인증서	이 메시지는 서버에 대응하는 루트 인증서를 프린터가 보유하고 있지 않거나 CA 인증서를 가져오지 않은 경우에 표시됩니다.
연결이 안전하지 않습니다.	이 메시지는 취득한 인증서가 손상된 경우에 표시됩니다.
SMTP 서버 인증 실패. 인증 방법을 SMTP-AUTH로 변경하십시오.	이 메시지는 서버와 클라이언트의 인증 방법이 일치하지 않을 때에 표시됩니다. 서버가 SMTP-AUTH를 지원합니다.
SMTP 서버 인증 실패. 인증 방법을 SMTP 전 POP로 변경하십시오.	이 메시지는 서버와 클라이언트의 인증 방법이 일치하지 않을 때에 표시됩니다. 서버가 SMTP-AUTH를 지원하지 않습니다.
발신자 이메일 주소가 올바르지 않습니다. 이메일 서비스용 이메일 주소로 변경하십시오.	이 메시지는 보내는 사람의 이메일 주소가 잘못된 경우에 표시됩니다.
처리가 완료될 때까지 프린터에 액세스할 수 없습니다.	프린터의 전원이 켜져 있고 연결 설정을 할 수 없는 경우에 표시됩니다.

## 연락처 관리

연락처 목록을 등록하면 대상처를 쉽게 입력할 수 있습니다. 200 개까지 등록할 수 있고, 팩스 번호를 입력할 때, 스캔한 이미지를 이메일에 첨부하거나 네트워크 폴더에 저장할 때 대상처 입력 시에 사용할 수 있습니다.

LDAP 서버에 연락처를 등록할 수도 있습니다.

## 연락처 등록 또는 편집

### 참고:

이메일 주소를 사용하려면 연락처 등록 전에 이메일 서버 설정이 필요합니다.

1. 홈 화면에서 **설정**을 선택합니다.

## 프린터 사전 준비

2. **연락처 관리자**를 선택 다음 **등록/삭제**를 선택합니다.

3. 다음 중 하나를 실행합니다.

새로운 연락처를 등록하려면 **항목 추가**를 선택한 후 **연락처 추가**를 선택합니다.

연락처를 편집하려면 대상 연락처를 선택한 다음 **편집**을 선택합니다.

연락처를 삭제하려면 대상 연락처를 선택하고 **삭제**를 선택한 후 **예**를 선택합니다. 다음 절차는 수행할 필요가 없습니다.

### 참고:

LDAP 서버에 등록되어 있는 주소를 프린터 내부의 연락처 목록에 등록할 수 있습니다. 항목을 표시한 후 **연락처에 저장**을 선택합니다.

4. 새로운 연락처를 등록할 때 등록하려는 연락처 종류를 선택합니다. 연락처 편집하거나 삭제할 때에는 이 절차는 건너뛰니다.

팩스: 팩스를 보내려는 연락처 (팩스 번호)를 등록합니다.

이메일: 스캔한 이미지를 전송 또는 수신한 팩스를 전달할 이메일 주소를 등록합니다.

네트워크 폴더/FTP: 스캔한 이미지를 저장하거나 수신한 팩스를 전달하려면 네트워크 폴더를 등록하십시오.

5. 등록하려는 주소의 정보를 입력합니다. 필요한 항목을 입력한 다음 필요한 경우 다른 설정을 지정하십시오.

### 참고:

팩스 번호를 입력할 때 전화 시스템이 PBX이고 외부 회선을 얻는 액세스 코드가 필요한 경우, 팩스 번호의 시작 부분에 외부 액세스 코드를 입력합니다. **회선 종류** 설정에 액세스 코드가 설정되어 있으면 실제 액세스 코드 대신에 우물 정자 (#)를 입력합니다. 전화를 거는 동안 일시 정지 (3 초간 일시 정지)를 추가하려면 하이픈 (-)을 입력합니다.

6. **확인**을 선택합니다.

## 그룹 연락처 등록 또는 편집

그룹 연락처를 추가하면 동시에 여러 대상처로 팩스 전송 또는 스캔한 이미지 이메일 전송을 할 수 있습니다.

1. 홈 화면에서 **설정**을 선택합니다.

2. **연락처 관리자**를 선택 다음 **등록/삭제**를 선택합니다.

3. 다음 중 하나를 실행합니다.

새로운 그룹 등록하려면 **항목 추가**를 선택한 후 **그룹 추가**를 선택합니다.

그룹을 편집하려면 대상 그룹을 선택한 후 **편집**을 선택합니다.

그룹을 삭제하려면 대상 그룹을 선택하고 **삭제**를 선택한 후 **예**를 선택합니다. 다음 절차는 수행할 필요가 없습니다.

4. 새로운 그룹을 등록할 때 등록하려는 그룹의 종류를 선택합니다. 그룹 편집을 할 때에는 이 절차는 건너뛰니다.

팩스: 팩스를 보내려는 연락처 (팩스 번호)를 등록합니다.

이메일: 스캔한 이미지를 전송 또는 수신한 팩스를 전달할 이메일 주소를 등록합니다.

5. 그룹의 **그룹 이름(필수)**을 입력하거나 편집합니다.

6. **그룹에 추가 연락처(필수)**를 선택합니다.

## 프린터 사전 준비

7. 그룹에 등록하려는 연락처를 선택합니다.

**참고:**

- 200개 연락처까지 등록할 수 있습니다.
- 연락처의 선택을 취소하려면 다시 누릅니다.

8. 달기를 선택합니다.

9. 다른 필요한 설정을 지정합니다.

- 등록 번호: 그룹에 대한 번호를 설정합니다.
- 색인어: 그룹에 대한 색인어를 설정합니다.
- 자주 연락으로 지정: 자주 사용된 그룹으로 등록합니다. 그룹은 주소를 지정하는 화면의 맨 위에 표시됩니다.

10. 확인을 선택합니다.

## 자주 사용하는 연락처 등록

자주 사용하는 연락처를 등록하면 주소를 지정하는 화면 상단에 연락처가 표시됩니다.

1. 홈 화면에서 **설정**을 선택합니다.
2. **연락처 관리자**를 선택한 다음 **자주 연락**을 선택합니다.
3. 등록하려는 연락처의 종류를 선택합니다.

4. **편집**을 선택합니다.

**참고:**

연락처 순서를 편집하려면 **정렬**을 선택합니다.

5. 등록하려는 자주 사용하는 연락처를 선택한 다음 **OK**을 선택합니다.

**참고:**

- 연락처의 선택을 취소하려면 다시 누릅니다.
- 연락처 목록에서 주소를 검색할 수 있습니다. 검색 키워드를 화면 상단의 상자에 입력하십시오.

6. **달기**를 선택합니다.

## 컴퓨터에서 연락처 등록

Web Config를 사용하여 컴퓨터에서 연락처 목록을 만들고 연락처 목록을 프린터로 가져올 수 있습니다.

자세한 내용은 관리자 가이드를 참조하십시오.

## 컴퓨터에서 연락처 백업

Web Config를 이용하여 프린터에 저장된 연락처 데이터를 백업하여 컴퓨터에 저장할 수 있습니다.

자세한 내용은 관리자 가이드를 참조하십시오.

연락처 데이터는 프린터에 고장이 발생하면 손실될 수 있습니다. 데이터를 업데이트할 때마다 데이터를 백업할 것을 권장합니다. Epson은 보증 기간 동안일지라도 데이터 백업이나 복구 및/또는 설정 데이터의 손실에 대한 책임이 없습니다.

## 즐거 찾는 설정을 사전 설정으로 등록하기

복사, 팩스, 스캔에서 자주 사용하는 설정을 사전 설정으로 등록할 수 있습니다. 최대 50 개의 항목을 등록할 수 있습니다. 사전 설정을 편집할 수 없다면 관리자가 잠근 것일 수 있습니다. 도움이 필요한 경우 프린터 관리자에게 문의하십시오.

사전 설정을 등록하려면 홈 화면에서 **사전 설정**을 선택하고, **새로 추가**를 선택하여 사전 설정을 등록할 기능을 선택합니다. 필요한 설정을 지정하고 를 선택한 다음 사전 설정의 이름을 입력합니다.

등록한 사전 설정을 사용하려면 목록에서 사전 설정을 선택합니다.

각 기능 화면 상의 를 눌러 현재 주소 및 설정을 등록할 수 있습니다.

등록된 설정을 변경하려면 각 기능의 화면 설정을 변경하고 을 선택합니다. **프리셋에 등록**을 선택한 후 덮어 쓸 대상을 선택합니다.

### 프리셋 메뉴 옵션

등록된 사전 설정 상의 를 선택하여 등록된 설정의 세부 사항을 표시하십시오. 세부 정보 화면에서 이름을 선택하여 등록된 이름을 변경할 수 있습니다.



등록된 사전 설정을 삭제합니다.

추가/제거:

등록된 프리셋을 단축 아이콘으로 홈 화면에 추가하거나 삭제하십시오.

이 설정 사용:

등록된 사전 설정을 로드합니다.

## 설정 메뉴 옵션

프린터의 홈 화면에서 **설정**을 선택하여 다양한 설정을 지정합니다.

### 일반 설정 메뉴 옵션

아래에 나온 대로 제어판에서 메뉴를 선택하십시오.

**설정 > 일반 설정**

### 기본 설정

아래에 나온 대로 제어판에서 메뉴를 선택하십시오.

**설정 > 일반 설정 > 기본 설정**

관리자가 잠근 설정은 변경할 수 없습니다.

## 프린터 사전 준비

### LCD 밝기:

LCD 화면의 밝기를 조정합니다.

### 소리:

볼륨을 조정하고 소리 종류를 선택합니다.

### 절전 타이머:

프린터가 아무런 작업도 수행하지 않았을 때 절전 모드 (에너지 절약 모드)로 전환되는 기간을 조정합니다. 설정한 시간이 지나면 LCD 화면이 검게 변합니다.

### 전원 끄기 타이머:

제품을 구입한 나라에 따라 이 기능 또는 **전원 끄기 설정** 기능을 지원하지 않을 수 있습니다.

일정 시간 동안 사용하지 않을 경우 프린터를 자동으로 끄려면 이 설정을 선택합니다. 전원 관리가 적용되기 전까지의 시간을 조정할 수 있습니다. 시간을 늘리면 제품의 에너지 효율에 영향을 줍니다. 변경하기 전에 주변 환경을 고려하십시오.

### 전원 끄기 설정:

제품을 구입한 나라에 따라 이 기능 또는 **전원 끄기 타이머** 기능을 지원하지 않을 수 있습니다.

#### □ 대기 상태의 전원 끄기

일정 시간 동안 사용하지 않을 경우 프린터를 자동으로 끄려면 이 설정을 선택합니다. 시간을 늘리면 제품의 에너지 효율에 영향을 줍니다. 변경하기 전에 주변 환경을 고려하십시오.

#### □ 연결 끊긴 후 전원 끄기

LINE 포트를 포함하여 모든 네트워크 포트의 연결이 끊긴 후 30 분 후에 프린터의 전원을 끄려면 이 설정을 선택합니다. 해당 지역에 따라 이 기능을 사용하지 못할 수 있습니다.

### 날짜/시간 설정:

#### □ 날짜/시간

현재 날짜와 시간을 입력합니다.

#### □ 일광 절약 시간제

지역에서 적용 중인 서머 타임 설정값을 선택합니다.

#### □ 시차

현지 시간과 UTC (Coordinated Universal Time) 사이의 시간 차이를 입력합니다.

### 국가/지역:

프린터를 사용하는 국가 또는 지역을 선택합니다. 국가 또는 지역을 변경하면 팩스 설정이 기본값으로 돌아가므로 다시 선택해야 합니다.

### 언어:

LCD 화면에서 사용되는 언어를 선택합니다.

### 시작 화면:

프린터가 켜지고 **작업 시간 초과**가 활성화될 때 LCD 화면에 표시되는 초기 메뉴를 지정합니다.

### 편집 홈:

LCD 화면의 아이콘 레이아웃을 변경합니다. 아이콘을 추가, 삭제 및 바꿀 수도 있습니다.

## 프린터 사전 준비

### 배경화면:

LCD 화면의 배경색을 변경합니다.

### 작업 시간 초과:

지정한 시간 동안 수행된 작업이 없을 경우 초기 화면으로 돌아가려면 **켜기**를 선택합니다. 사용자 제한이 적용되었고 지정한 시간 동안 수행된 작업이 없을 경우 로그아웃하여 초기 화면으로 돌아갑니다.

### 키보드:

LCD 화면의 키보드 레이아웃을 변경합니다.

### 기본 화면 (작업 상태):

 버튼을 누를 때 표시 할 기본 정보를 선택하십시오.

## 관련 정보

➔ “절전” p.55

➔ “문자 입력” p.20

## 프린터 설정

아래에 나온 대로 제어판에서 메뉴를 선택하십시오.

**설정 > 일반 설정 > 프린터 설정**

관리자가 잠금 설정은 변경할 수 없습니다.

### 용지 금지 설정:

#### 용지 설정:

용지 금지 장치에 금지한 용지 크기 및 용지 종류를 선택합니다.

#### 후면 용지 금지 우선 순위:

후면 금지 장치에 금지된 용지에 인쇄 우선 순위를 주려면 **켜기**를 선택합니다.

### A4/Letter 자동 전환

A4 크기가 없을 때는 Letter 크기로 설정된 용지 금지 장치에서 금지하고, 반대로 Letter 크기가 없을 때는 A4 크기로 설정된 용지 금지 장치에서 금지하려면 **켜기**를 선택합니다.

### 자동 선택 설정:

사용자의 용지 설정과 일치하는 용지가 들어 있는 금지 장치의 용지에 자동으로 인쇄하려면 다음 설정에 대해 **켜기**를 선택합니다.

- 복사
- 팩스
- 기타

## 프린터 사전 준비

### 오류 알림:

선택한 용지 크기 또는 유형이 금지된 용지와 맞지 않을 경우 오류 메시지를 표시하려면 **켜기**를 선택합니다.

### 용지 설정 자동 표시:

용지 금지 장치에 용지 금지 시 **용지 설정** 화면을 표시하려면 **켜기**를 선택합니다. 이 기능을 사용하지 않는 경우, AirPrint를 사용하여 iPhone 또는 iPad에서 인쇄할 수 없습니다.

### 인쇄 언어:

USB 인터페이스 또는 네트워크 인터페이스 연결 시의 인쇄 언어를 선택합니다.

### 유니버설 인쇄 설정:

프린터 드라이버를 사용하지 않고 외부 장치를 사용하여 인쇄할 때 적용되는 인쇄 설정입니다.

### 상단 오프셋:

용지의 상단 여백을 조정합니다.

### 왼쪽 오프셋:

용지의 왼쪽 여백을 조정합니다.

### 뒷면 상단 오프셋:

양면 인쇄 시, 용지 뒷면의 상단 여백을 조정합니다.

### 뒷면 왼쪽 오프셋:

양면 인쇄 시, 용지 뒷면의 왼쪽 여백을 조정합니다.

### 용지 너비 확인:

인쇄 전 용지 너비를 확인하려면 **켜기**를 선택합니다. 용지 크기 설정이 올바르지 않을 때 용지의 가장자리를 벗어나 인쇄되는 것을 방지할 수 있지만, 인쇄 속도는 조금 더 느려질 수 있습니다.

### 빈 페이지 건너뛰기:

자동으로 인쇄 데이터의 빈 페이지를 건너뛵니다.

### PDL 인쇄 구성:

PCL 또는 PostScript 인쇄에 사용할 PDL 인쇄 구성 옵션을 선택합니다.

### 일반 설정:

#### 용지 크기

PCL 또는 PostScript 인쇄의 기본 용지 크기를 선택합니다.

#### 용지 종류

PCL 또는 PostScript 인쇄의 기본 용지 종류를 선택합니다.

#### 인쇄 방향

PCL 또는 PostScript 인쇄의 기본 방향을 선택합니다.

#### 품질

PCL 또는 PostScript 인쇄의 인쇄 품질을 선택합니다.

## 프린터 사전 준비

- ❑ 잉크 절약 모드  
인쇄 농도를 연하게 하여 잉크를 절약하려면 **켜기**를 선택합니다.
- ❑ 인쇄 순서  
마지막 페이지 맨위로:  
파일의 첫 페이지부터 인쇄를 시작합니다.  
첫 페이지 맨위로:  
파일의 마지막 페이지부터 인쇄를 시작합니다.
- ❑ 매수  
인쇄 매수를 설정합니다.
- ❑ 첩하는 여백  
첩하는 위치를 선택합니다.
- ❑ 자동 용지 배출  
인쇄 작업 중에 인쇄가 중단되었을 때 용지를 자동으로 배출하려면 **켜기**를 선택합니다.
- ❑ 양면 인쇄  
양면 인쇄를 수행하려면 **켜기**를 수행합니다.

### PCL 메뉴:

- ❑ 글꼴 소스  
상주  
프린터에 사전 설치된 글꼴을 사용하려면 선택합니다.  
다운로드  
다운로드한 글꼴을 사용하려면 선택합니다.
- ❑ 글꼴 번호  
기본 글꼴 소스의 기본 글꼴 번호를 선택합니다. 사용 가능한 번호는 만든 설정에 따라 달라집니다.
- ❑ 피치  
글꼴이 배울 적용이 가능하고 고정 피치인 경우 기본 글꼴 피치를 설정합니다. 0.01 단위로 0.44 ~ 99.99 cpi (characters per inch)에서 선택할 수 있습니다.  
이 항목은 글꼴 소스 또는 글꼴 번호 설정에 따라 표시되지 않을 수 있습니다.
- ❑ 높이  
글꼴이 배울 적용이 가능하고 비례 글꼴인 경우 기본 글꼴 높이를 설정합니다. 0.25 단위로 4.00 ~ 999.75 포인트에서 선택할 수 있습니다.  
이 항목은 글꼴 소스 또는 글꼴 번호 설정에 따라 표시되지 않을 수 있습니다.
- ❑ 기호 세트  
기본 기호 세트 (Symbol Set)를 선택합니다. 글꼴 소스와 글꼴 번호 설정을 선택한 글꼴이 새 기호 세트 설정으로 사용할 수 없는 경우에는 글꼴 소스와 글꼴 번호 설정은 자동으로 기본값인 IBM-US로 대체됩니다.
- ❑ 양식  
선택한 용지 크기와 방향에 대한 행의 수를 설정합니다. 행간 (VMI)이 변하고 새 VMI 값이 프린터에 저장됩니다. 페이지 크기 또는 방향 설정이 변경되었을 때 저장된 VMI를 기반으로 양식 값이 변경된다는 것을 의미합니다.
- ❑ CR 기능  
특정 운영 체제에서 드라이버를 통해 인쇄 시 줄 바꿈 명령을 선택합니다.



## 프린터 사전 준비

### □ LF 기능

특정 운영 체제에서 드라이버를 통해 인쇄 시 줄 바꿈 명령을 선택합니다.

### □ 용지 급지 지정

용지 급지 선택 명령에 대한 지정을 설정합니다. **4**를 선택하면 HP LaserJet 4 호환 명령으로 설정됩니다. **4K**를 선택하면 HP LaserJet 4000, 5000, 8000 호환 명령으로 설정됩니다. **5S**를 선택하면 HP LaserJet 5S 호환 명령으로 설정됩니다.

### PS3 메뉴:

#### □ 오류 시트

PostScript 또는 PDF 인쇄 중 오류가 발생할 경우 상태를 보여주는 시트를 인쇄하려면 **켜기**를 선택합니다.

#### □ 컬러

PostScript 인쇄 시 컬러 모드를 선택합니다.

#### □ 이진값

바이너리(이진값) 이미지가 포함된 데이터 인쇄 시 **켜기**를 선택합니다. 프린터 드라이버 설정을 ASCII로 설정한 경우에도 응용 프로그램에서 바이너리 데이터를 보낼 수 있지만, 이 기능을 활성화하면 데이터를 인쇄할 수 있습니다.

#### □ PDF 페이지 크기

PDF 파일 인쇄 시 용지 크기를 선택합니다. **자동**을 선택하면 첫 페이지의 크기를 기준으로 용지 크기가 결정됩니다.

### 오류 자동해결 프로그램:

양면 인쇄 오류 또는 메모리 가득 참 오류가 발생할 때 수행할 작업을 선택합니다.

#### □ 켜기

양면 인쇄 시 오류가 발생하면 경고를 표시하고 단면 모드로 인쇄하거나, 메모리 가득 참 오류 발생 시 프린터가 처리할 수 있는 것만 인쇄합니다.

#### □ 끄기

오류 메시지가 표시되고 인쇄를 취소합니다.

### 메모리 장치 인터페이스:

#### □ 메모리 장치:

삽입한 메모리 장치에 프린터가 액세스하도록 허용하려면 **사용**을 선택합니다. **사용 안 함**이 선택된 경우에는 프린터로 메모리 장치에 데이터를 저장할 수 없습니다. 기밀 문서가 삭제되는 것을 방지할 수 있습니다.

#### □ 파일 공유:

USB로 연결된 컴퓨터 또는 네트워크로 연결된 컴퓨터에서 프린터에 삽입된 메모리 장치에 쓰기 액세스 권한을 줄지 선택합니다.

### 뚜꺼운 용지:

인크가 출력물에 얼룩을 남기지 않게 하려면 **켜기**를 선택합니다 (단, 인쇄 속도가 느려질 수 있음).

### 저소음 모드:

인쇄 중 소음을 줄이려면 **켜기**를 선택합니다 (단, 인쇄 속도가 느려질 수 있음). 선택한 용지 종류와 인쇄 품질 설정에 따라 프린터 소음 수준에 차이가 없을 수 있습니다.

## 프린터 사전 준비

### 잉크 건조 시간:

양면 인쇄 시 잉크 건조 시간을 선택합니다. 프린터가 한 면을 인쇄한 후 다른 면을 인쇄합니다. 출력물에 얼룩이 생길 경우 시간 설정을 늘리십시오.

### 양방향:

인쇄 방향을 변경하려면 **켜기**를 선택합니다. 프린터 헤드가 왼쪽과 오른쪽으로 이동하면서 인쇄됩니다. 출력물의 세로선이나 가로선이 흐리게 보이거나 잘못 정렬된 것으로 보이는 경우에는 이 기능을 비활성화하여 문제를 해결할 수 있지만, 인쇄 속도가 느려질 수 있습니다.

### USB를 통한 PC 연결:

USB로 연결 시 컴퓨터가 프린터에 액세스하도록 허용하려면 **활성화**를 선택합니다. **비활성화**를 선택하면 네트워크 연결을 통해 전송되지 않은 인쇄 및 스캔은 제한됩니다.

### USB I/F 시간 제한 설정:

USB 연결한 컴퓨터에서 PostScript 프린터 드라이버 또는 PCL 프린터 드라이버를 통한 인쇄 작업을 수신한 후 USB 연결을 끊을 때까지의 시간을 설정합니다. PostScript 프린터 드라이버 또는 PCL 프린터 드라이버를 통한 작업은 데이터의 끝이 분명하지 않아 전송을 종료해도 USB 통신이 끊어지지 않는 경우가 있습니다. 따라서 지정된 시간이 경과한 후 자동으로 통신을 끊어 작업을 종료합니다. 0 (영)으로 설정하면 통신을 끊지 않습니다.

## 관련 정보

- ➔ “용지 금지” p.23
- ➔ “메모리 장치에서 JPEG 파일 인쇄” p.87
- ➔ “메모리 장치에서 PDF 또는 TIFF 파일 인쇄” p.88

## 네트워크 설정

아래에 나온 대로 제어판에서 메뉴를 선택하십시오.

### 설정 > 일반 설정 > 네트워크 설정

관리자가 잠금 설정은 변경할 수 없습니다.

#### Wi-Fi 설정:

무선 네트워크 설정을 설정 또는 변경합니다. 다음에서 연결 방법을 선택한 다음 LCD 패널의 지침을 따르십시오.

- 라우터
- Wi-Fi Direct

#### 유선 LAN 설정:

LAN 케이블 및 라우터를 사용하는 네트워크 연결을 설정하거나 변경합니다. 유선 LAN를 사용하는 중에는 Wi-Fi 연결이 비활성화됩니다.

#### 네트워크 상태:

현재 네트워크 설정을 표시 또는 인쇄합니다.

- 유선 LAN/Wi-Fi 상태
- Wi-Fi Direct 상태
- 이메일 서버 상태

## 프린터 사전 준비

- 상태 시트 인쇄

### 연결 확인:

현재 네트워크 연결을 확인하고 보고서를 인쇄합니다. 연결에 문제가 있는 경우, 문제를 해결하려면 보고서를 확인하십시오.

### 고급:

다음 세부 설정을 지정합니다.

- 장치 이름
- TCP/IP
- 프록시 서버
- 이메일 서버
- IPv6 주소
- MS 네트워크 공유
- NFC
- 링크 속도 및 듀플렉스
- Redirect HTTP to HTTPS
- IPsec/IP 필터링 비활성화
- IEEE802.1X 사용 안 함

## 웹 서비스 설정

아래에 나온 대로 제어판에서 메뉴를 선택하십시오.

### 설정 > 일반 설정 > 웹 서비스 설정

관리자가 잠금 설정은 변경할 수 없습니다.

#### Epson Connect 서비스:

프린터가 Epson Connect 서비스에 등록되고 연결되어 있는지 표시합니다.

등록을 선택하여 서비스에 등록하고 지침을 따를 수 있습니다.

등록한 경우 다음 설정을 변경할 수 있습니다.

- 일시 중지/다시 시작
- 등록 취소

자세한 내용은 다음 웹 사이트를 참조하십시오.

<https://www.epsonconnect.com/>

#### Google 클라우드 프린트 서비스:

프린터가 Google 클라우드 프린트 서비스에 등록되고 연결되어 있는지 표시합니다.

등록한 경우 다음 설정을 변경할 수 있습니다.

- 사용/사용 안 함
- 등록 취소

## 프린터 사전 준비

Google 클라우드 프린트 서비스 등록에 대한 자세한 내용은 다음 웹 사이트를 참조하십시오.

<https://www.epsonconnect.com/>

### 관련 정보

➔ “네트워크 서비스 사용 인쇄” p.181

## 시스템 관리

아래에 나온 대로 제어판에서 메뉴를 선택하십시오.

**설정 > 일반 설정 > 시스템 관리**

관리자가 이 기능을 사용합니다. 자세한 내용은 관리자 가이드를 참조하십시오.

## 인쇄 카운터 메뉴 옵션

아래에 나온 대로 제어판에서 메뉴를 선택하십시오.

**설정 > 인쇄 카운터**

프린터 구매 시점부터 인쇄한 총 매수, 흑백 인쇄 및 컬러 인쇄를 표시합니다.

## 공급 상태 메뉴 옵션

아래에 나온 대로 제어판에서 메뉴를 선택하십시오.

**설정 > 공급 상태**

유지보수 상자의 서비스 수명 및 대략적인 잉크 잔량을 표시합니다.

!마크가 표시된 경우 잉크의 잔량이 부족하거나, 유지보수 상자가 거의 가득 찼습니다. X 마크가 표시된 경우 잉크가 비었거나 유지보수 상자가 가득 찼으므로, 해당 소모품을 교체해야 합니다.

## 유지보수 메뉴 옵션

아래에 나온 대로 제어판에서 메뉴를 선택하십시오.

**설정 > 유지보수**

인쇄 품질 조정:

출력 문제가 없는 경우 이 기능을 선택하십시오. 막힌 노즐을 확인하고 필요한 경우 프린트 헤드를 청소한 다음 일부 매개 변수를 조정하여 인쇄 품질을 향상시킬 수 있습니다.

프린터 헤드 노즐 점검:

프린터 헤드 노즐이 막혔는지 검사하려면 이 기능을 선택합니다. 프린터에서 노즐 검사 패턴이 인쇄됩니다.

## 프린터 사전 준비

### 프린터 헤드 청소:

프린터 헤드의 막힌 노즐을 청소하려면 이 기능을 선택합니다.

### 프린트 헤드 정렬:

프린터 헤드를 조정하여 인쇄 품질을 향상하려면 이 기능을 선택합니다.

#### □ 과선 정렬

수직선을 정렬하려면 이 기능을 선택합니다.

#### □ 수평 정렬

출력물에 일정한 간격으로 가로 밴딩이 나타날 경우 이 기능을 선택합니다.

### 용지 가이드 청소:

내부 롤러가 잉크로 인해 더러워진 경우 이 기능을 선택합니다. 프린터가 용지를 금지하여 내부 롤러를 청소합니다.

### 정기 청소:

프린터는 특정 기간을 기준으로 **프린터 헤드 노즐 점검** 및 **프린터 헤드 청소**를 자동으로 수행합니다. 고급 인쇄 품질을 유지하려면 **켜기**를 선택하십시오. 다음 조건 하에서 **프린터 헤드 노즐 점검** 및 **프린터 헤드 청소**를 직접 수행하십시오.

#### □ 출력물 문제

#### □ 정기 청소를 끄기로 선택한 경우

#### □ 사진과 같이 고품질로 인쇄할 때

#### □ **프린터 헤드 청소** 메시지가 LCD화면에 표시되면

### 관련 정보

- ➔ “인쇄 품질 조정하기” p.197
- ➔ “프린터 헤드 검사 및 청소” p.164
- ➔ “프린터 헤드 정렬” p.165
- ➔ “잉크 번짐 발생 시 용지 경로 청소” p.167

## 언어/Language 메뉴 옵션

아래에 나온 대로 제어판에서 메뉴를 선택하십시오.

### 설정 > 언어/Language

LCD 화면에서 사용되는 언어를 선택합니다.

## 프린터 상태/인쇄 메뉴 옵션

아래에 나온 대로 제어판에서 메뉴를 선택하십시오.

### 설정 > 프린터 상태/인쇄

## 프린터 사전 준비

### 상태 시트 인쇄:

#### 환경설정 상태 시트:

현재 프린터 상태와 설정값을 볼 수 있는 정보 시트를 인쇄합니다.

#### 소모품 상태 시트:

소모품의 상태를 볼 수 있는 정보 시트를 인쇄합니다.

#### 사용 내역 시트:

프린터의 사용 내역을 볼 수 있는 정보 시트를 인쇄합니다.

#### PS3 글꼴 목록:

PostScript 프린터로 사용 가능한 글꼴 목록을 인쇄합니다.

#### PCL 글꼴 목록:

PCL 프린터로 사용 가능한 글꼴 목록을 인쇄합니다.

### 네트워크:

현재 네트워크 설정을 표시합니다.

## 연락처 관리자 메뉴 옵션

아래에 나온 대로 제어판에서 메뉴를 선택하십시오.

### 설정 > 연락처 관리자

#### 등록/삭제:

팩스, 이메일로 스캔 및 네트워크 폴더/FTP로 스캔 메뉴에 대한 연락처를 등록 및/또는 삭제합니다.

#### 상용 연락처:

빠리 액세스할 수 있도록 자주 사용하는 연락처를 등록합니다. 또한, 목록 순서를 변경할 수도 있습니다.

#### 연락처 인쇄:

연락처 목록을 인쇄합니다.

#### 보기 옵션:

연락처 목록이 표시되는 방식을 변경합니다.

#### 검색 옵션:

연락처 검색 방법을 변경합니다.

## 사용자 설정 메뉴 옵션

아래에 나온 대로 제어판에서 메뉴를 선택하십시오.

### 설정 > 사용자 설정

관리자가 잠금 설정은 변경할 수 없습니다.

다음 메뉴의 기본 설정을 변경할 수 있습니다.

- 네트워크 폴더/FTP로 스캔
- 이메일로 스캔
- 메모리 장치로 스캔
- 클라우드로 스캔
- 복사 설정
- 팩스

## 인증 장치 상태 메뉴 옵션

아래에 나온 대로 제어판에서 메뉴를 선택하십시오.

**설정 > 인증 장치 상태**

인증 장치의 상태를 표시합니다.

## Epson Open Platform 정보에 대한 메뉴 옵션

아래에 나온 대로 제어판에서 메뉴를 선택하십시오.

**설정 > Epson Open Platform 정보**

Epson Open Platform의 상태를 표시합니다.

---

## 절전

설정된 시간 동안 아무런 조작을 수행하지 않으면 프린터는 절전 모드로 전환되거나 자동으로 꺼집니다. 전원 관리가 적용되기 전까지의 시간을 조정할 수 있습니다. 시간을 늘리면 제품의 에너지 효율에 영향을 줍니다. 변경하기 전에 주변 환경을 고려하십시오.

제품을 구입한 나라에 따라 30 분 동안 네트워크에 연결되어 있지 않으면 프린터가 자동으로 꺼지는 기능이 포함될 수 있습니다.

### 절전 - 제어판

1. 홈 화면에서 **설정**을 선택합니다.
2. **일반 설정 > 기본 설정**을 선택합니다.
3. 다음 중 하나를 실행합니다.
  - 절전 타이머** 또는 **전원 끄기 설정 > 대기 상태의 전원 끄기** 또는 **연결 끊긴 후 전원 끄기**를 선택한 후 설정합니다.
  - 절전 타이머** 또는 **전원 끄기 타이머**를 선택한 후 설정합니다.

**참고:**

제품을 구입한 나라에 따라 **전원 끄기 설정** 또는 **전원 끄기 타이머** 기능을 지원하지 않을 수 있습니다.

# 인쇄

## Windows의 프린터 드라이버에서 인쇄

일부 프린터 드라이버 설정을 변경할 수 없으면 관리자가 제한을 설정했을 수 있습니다. 도움이 필요한 경우 프린터 관리자에게 문의하십시오.

### 프린터 드라이버 열기

컴퓨터의 제어판에서 프린터 드라이버에 액세스할 때 해당 설정은 모든 응용 프로그램에 적용됩니다.

#### 제어판에서 프린터 드라이버 열기

##### □ Windows 10/Windows Server 2016

시작 버튼을 마우스 오른쪽 버튼으로 클릭하고 **제어판 > 하드웨어 및 소리** 항목에서 **장치 및 프린터 보기**를 선택합니다. 프린터 아이콘을 마우스 오른쪽 버튼으로 클릭하거나, 프린터 아이콘을 누른 후 **인쇄 기본 설정**을 선택합니다.

##### □ Windows 8.1/Windows 8/Windows Server 2012 R2/Windows Server 2012

**데스크톱 > 설정 > 제어판 > 하드웨어 및 소리** 항목에서 **장치 및 프린터 보기**를 선택합니다. 프린터 아이콘을 마우스 오른쪽 버튼으로 클릭하거나, 프린터 아이콘을 누른 후 **인쇄 기본 설정**을 선택합니다.

##### □ Windows 7/Windows Server 2008 R2

시작 버튼을 클릭하고 **제어판 > 하드웨어 및 소리** 항목에서 **장치 및 프린터 보기**를 선택합니다. 프린터를 마우스 오른쪽 버튼으로 클릭하고 **인쇄 기본 설정**을 선택합니다.

##### □ Windows Vista/Windows Server 2008

시작 버튼을 클릭하고 **제어판 > 하드웨어 및 소리** 항목에서 **프린터**를 선택합니다. 프린터를 마우스 오른쪽 버튼으로 클릭하고 **인쇄 기본 설정**을 선택합니다.

##### □ Windows XP/Windows Server 2003 R2/Windows Server 2003

시작 버튼을 클릭하고 **제어판 > 프린터 및 기타 하드웨어 > 프린터 및 팩스**를 차례로 선택합니다. 프린터를 마우스 오른쪽 버튼으로 클릭하고 **인쇄 기본 설정**을 선택합니다.

#### 작업 표시줄에서 프린터 아이콘으로 프린터 드라이버 열기

작업 표시줄의 프린터 아이콘은 프린터 드라이버를 빠르게 열 수 있는 단축 아이콘입니다.

프린터 아이콘을 클릭하고 **프린터 설정**을 선택합니다. 제어판에서 표시하는 것과 같은 인쇄 기본 설정 창을 열 수 있습니다. 이 아이콘을 더블 클릭하면 프린터의 상태를 확인할 수 있습니다.

#### 참고:

작업 표시줄에 해당 프린터 아이콘이 표시되어 있지 않으면 프린터 드라이버 창에서 **유지보수** 탭의 **모니터링 설정**을 클릭한 후 **작업 표시줄에 단축 아이콘 등록**을 선택합니다.

### 인쇄 기본 사항

#### 참고:

응용 프로그램에 따라 조작이 다를 수 있습니다. 자세한 내용은 응용 프로그램의 도움말을 참조하십시오.



## 인쇄

1. 인쇄할 파일을 엽니다.  
아직 금지되지 않았다면 프린터에 용지를 금지합니다.
2. **파일** 메뉴에서 **인쇄** 또는 **페이지 설정**을 선택합니다.
3. 프린터를 선택합니다.
4. 프린터 드라이버 창을 열려면 **기본 설정** 또는 **속성**을 선택합니다.

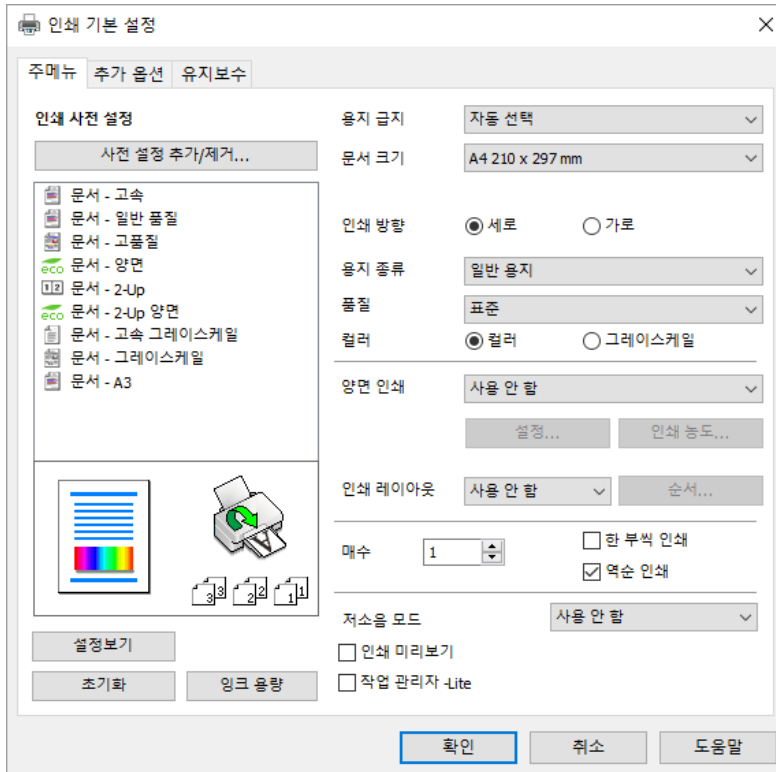

5. 필요할 경우 설정을 변경합니다.  
자세한 내용은 프린터 드라이버의 메뉴 옵션을 참조하십시오.

### 참고:

- 또한, 설정 항목에 대한 설명은 온라인 도움말을 참조하십시오. 항목을 마우스 오른쪽 버튼으로 클릭하면 **도움말**이 표시됩니다.
- 인쇄 미리보기**를 선택하면 인쇄 전에 문서를 미리 볼 수 있습니다.

6. **확인**을 클릭하여 프린터 드라이버 창을 닫습니다.
7. **인쇄**를 클릭합니다.

### 참고:

**인쇄 미리보기**를 선택하면 미리보기 창이 표시됩니다. 설정을 변경하려면 **취소**를 클릭한 다음 2단계부터 절차를 반복하십시오.

### 관련 정보

- ➔ “사용 가능한 용지 및 용량” p.23
- ➔ “용지 카세트에 용지 넣기” p.27
- ➔ “후면 금지 장치에 용지 금지” p.29

- ➔ “용지 종류 목록” p.33
- ➔ “주메뉴 탭” p.73

## 양면 인쇄

용지의 양쪽 면에 인쇄할 수 있습니다. 페이지를 재정렬하고 출력물을 접어서 만들 수 있는 소책자를 인쇄할 수도 있습니다.

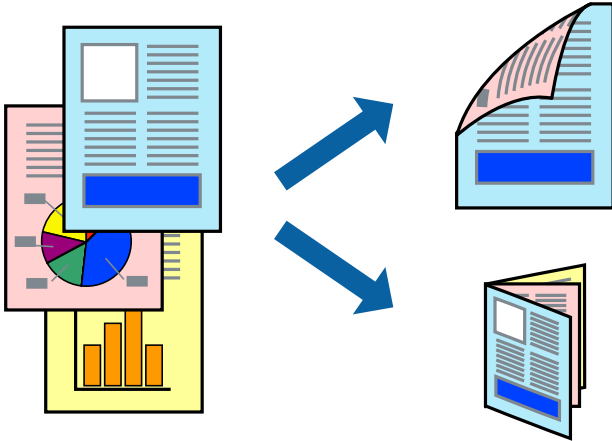

### 참고:

- 자동 및 수동 양면 인쇄를 사용할 수 있습니다. 수동 양면 인쇄의 경우 프린터가 첫 번째 면의 인쇄를 완료하면 다른 면을 인쇄할 수 있도록 용지를 뒤집으십시오.
- 양면 인쇄가 가능한 용지를 사용하지 않으면 인쇄 품질이 저하되고 용지 걸림이 발생할 수 있습니다.
- 용지와 데이터에 따라 용지의 다른 면에 잉크가 배어나올 수 있습니다.

### 관련 정보

- ➔ “사용 가능한 용지 및 용량” p.23

## 인쇄 설정

수동 양면 인쇄는 EPSON Status Monitor 3이 활성화된 경우에 사용할 수 있습니다. 하지만 네트워크 환경으로 연결된 프린터나 공유 프린터에서는 이 기능을 사용하지 못할 수 있습니다.

### 참고:

EPSON Status Monitor 3을 활성화하려면 **유지보수** 탭의 **확장 설정**을 클릭한 후 **EPSON Status Monitor 3 사용**을 선택합니다.

1. 프린터 드라이버의 **주메뉴** 탭에서 **양면 인쇄** 옵션을 선택합니다.
2. **설정**을 클릭하여 필요한 설정을 지정한 후 **확인**을 클릭합니다.  
필요할 경우 **인쇄 농도**에 대한 설정을 지정합니다. 수동 양면 인쇄를 선택할 경우 이 설정을 사용할 수 없습니다.

### 참고:

- 소책자처럼 인쇄하려면 **소책자**를 선택합니다.
- 인쇄 농도**를 설정할 때는 문서 종류에 따라 인쇄 농도를 조정할 수 있습니다.
- 인쇄 농도 조정 창에서 선택한 **문서 종류 선택**과 **주메뉴** 탭의 **품질** 옵션의 조합에 따라 인쇄 속도가 느려질 수 있습니다.

3. 인쇄를 클릭합니다.

수동 양면 인쇄의 경우, 첫 번째 면의 인쇄가 끝나면 컴퓨터에 팝업 창이 표시됩니다. 화면의 지시에 따릅니다.

관련 정보

- ➔ “인쇄 기본 사항” p.56
- ➔ “주메뉴 탭” p.73

## 날장 용지 한 장에 여러 페이지 인쇄

용지 한 장에 2 페이지 또는 4 페이지의 데이터를 인쇄할 수 있습니다.

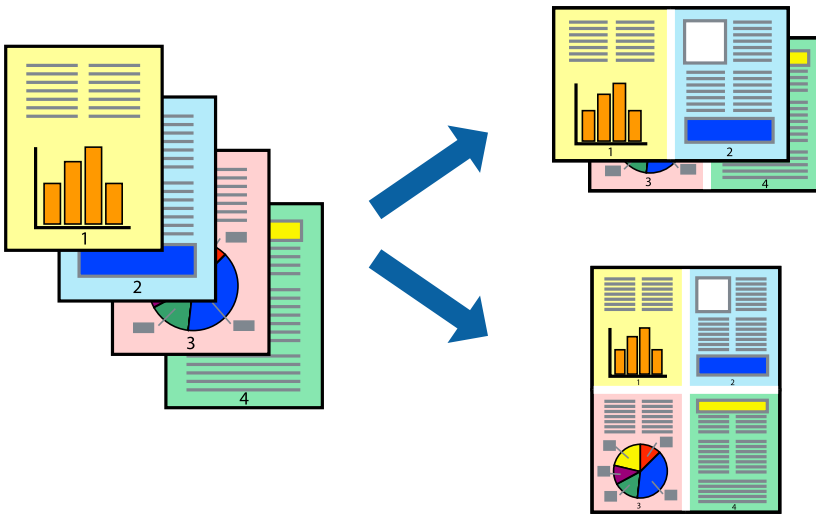

## 인쇄 설정

프린터 드라이버의 주메뉴 탭에서 다중 페이지 설정으로 **2-Up** 또는 **4-Up**을 선택합니다.

관련 정보

- ➔ “인쇄 기본 사항” p.56
- ➔ “주메뉴 탭” p.73

## 페이지 순서대로 인쇄 및 쌓기 (역순 인쇄)

문서가 페이지 순서대로 쌓일 수 있도록 마지막 페이지부터 인쇄할 수 있습니다.

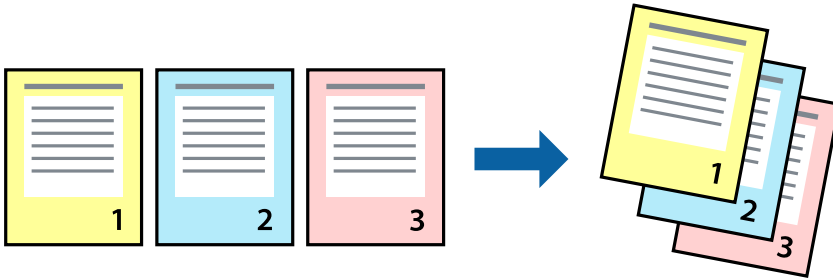

## 인쇄 설정

프린터 드라이버의 **주메뉴** 탭에서 **역순 인쇄**를 선택합니다.

### 관련 정보

- ➔ “인쇄 기본 사항” p.56
- ➔ “주메뉴 탭” p.73

## 확대 또는 축소된 문서 인쇄

특정 비율로 또는 프린터에 급지한 용지 크기에 맞게 문서 크기를 축소 또는 확대할 수 있습니다.



## 인쇄 설정

프린터 드라이버의 **추가 옵션** 탭, **문서 크기** 설정에서 문서 크기를 선택합니다. **출력 용지** 설정에서 인쇄하려는 용지 크기를 선택합니다. **문서 확대/축소**를 선택한 후 **페이지에 맞춤** 또는 **확대**를 선택합니다. **확대**를 선택한 경우 비율을 입력하십시오.

페이지 중간에 이미지를 인쇄하려면 **가운데**를 선택합니다.

관련 정보

- ➔ “인쇄 기본 사항” p.56
- ➔ “추가 옵션 탭” p.73

### 확대를 위해 여러 장의 용지에 하나의 이미지 인쇄 (포스터 만들기)

여러 장의 용지에 하나의 이미지를 인쇄할 수 있습니다. 여러 장의 용지를 이어 붙여 큰 포스터를 만들 수 있습니다.

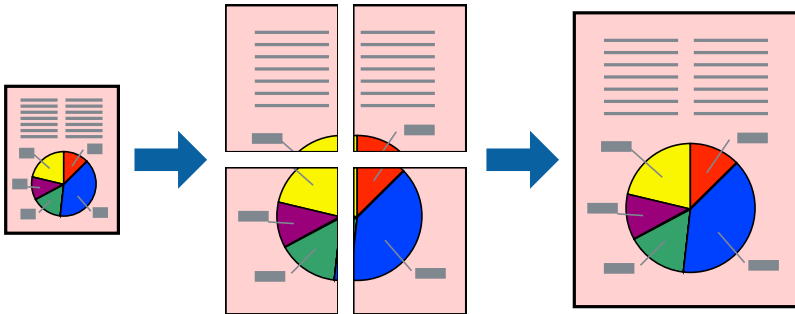

### 인쇄 설정

프린터 드라이버의 **주메뉴** 탭에서 **다중 페이지** 설정으로 **2x1 분할**, **2x2 분할**, **3x3 분할** 또는 **4x4 분할**을 선택합니다. **설정을 클릭**하면 인쇄하지 않으려는 패널을 선택할 수 있으며 절취선 옵션을 선택할 수도 있습니다.

관련 정보

- ➔ “인쇄 기본 사항” p.56
- ➔ “주메뉴 탭” p.73

### 정렬표시 겹침을 사용하여 포스터 만들기

여기에서는 2x2 분할을 선택하고, 절취선 인쇄에서 정렬표시 겹침을 선택하여 포스터를 만드는 방법을 예로 설명합니다.

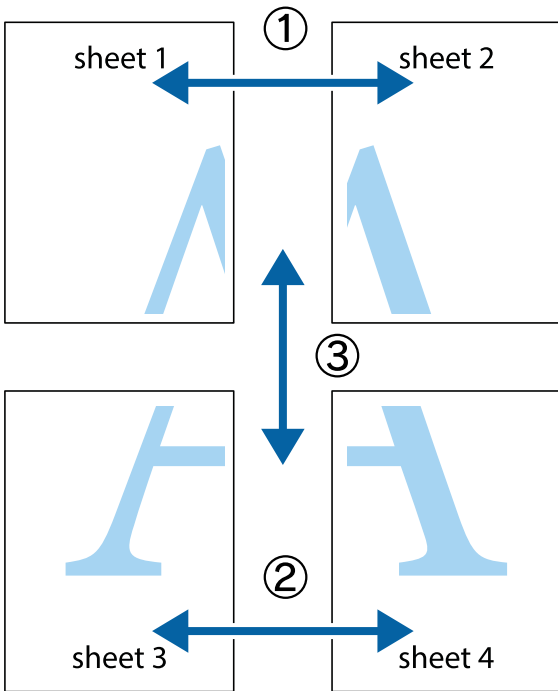

1. Sheet 1과 Sheet 2를 준비합니다. 위쪽 및 아래쪽 십자선의 중심을 통과하여 파란색 세로선을 따라 Sheet 1의 여백을 잘라냅니다.

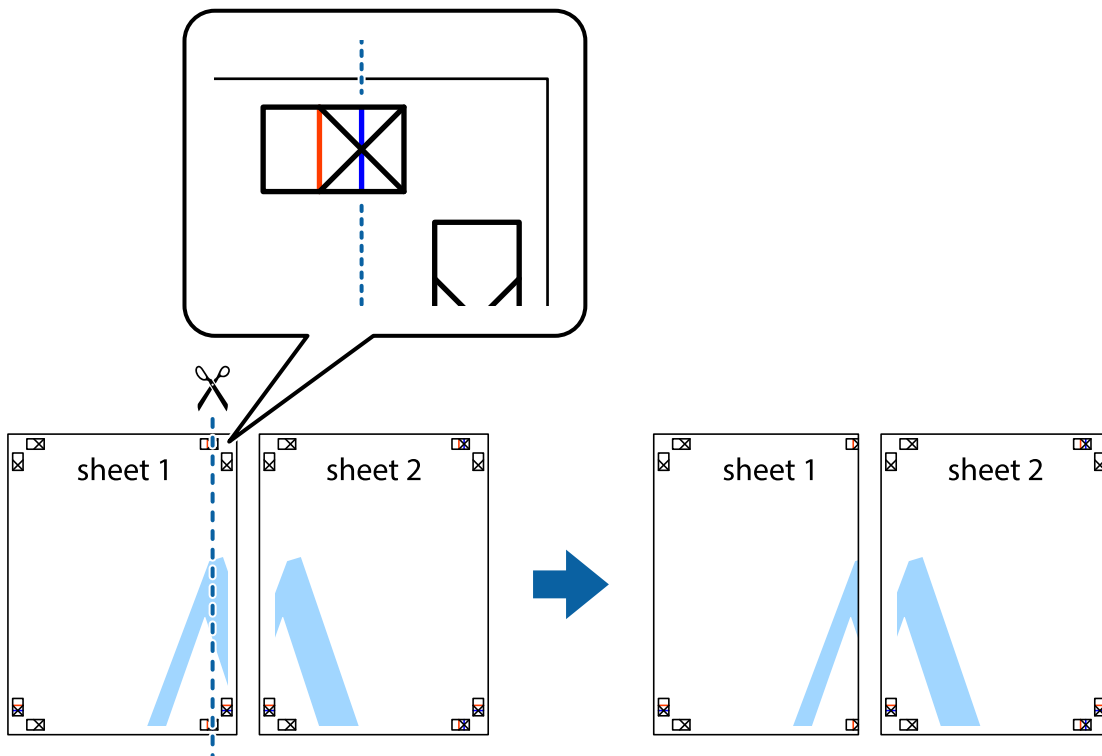

- Sheet 1을 Sheet 2 위에 겹쳐 놓고 십자선을 맞춘 다음, 두 용지의 뒷면에 임시로 테이프를 붙입니다.

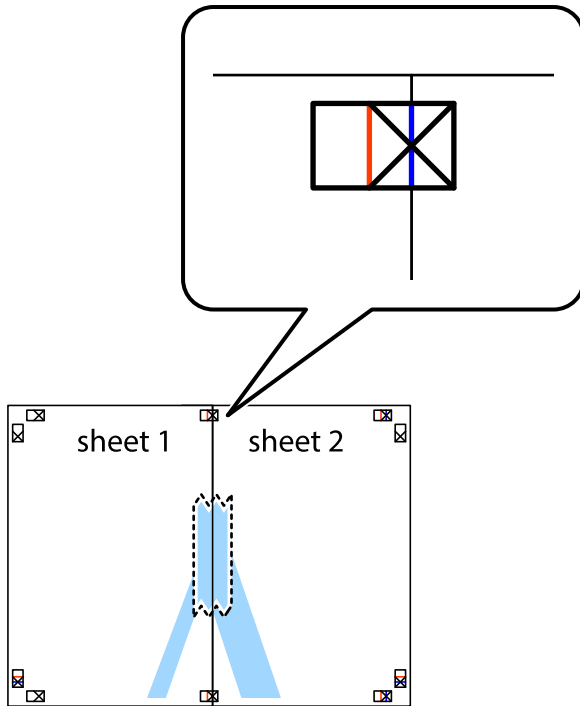

- 테이프로 붙여진 용지를 정렬표시의 빨간색 세로선(이 경우, 십자선 왼쪽의 선)을 따라 자릅니다.

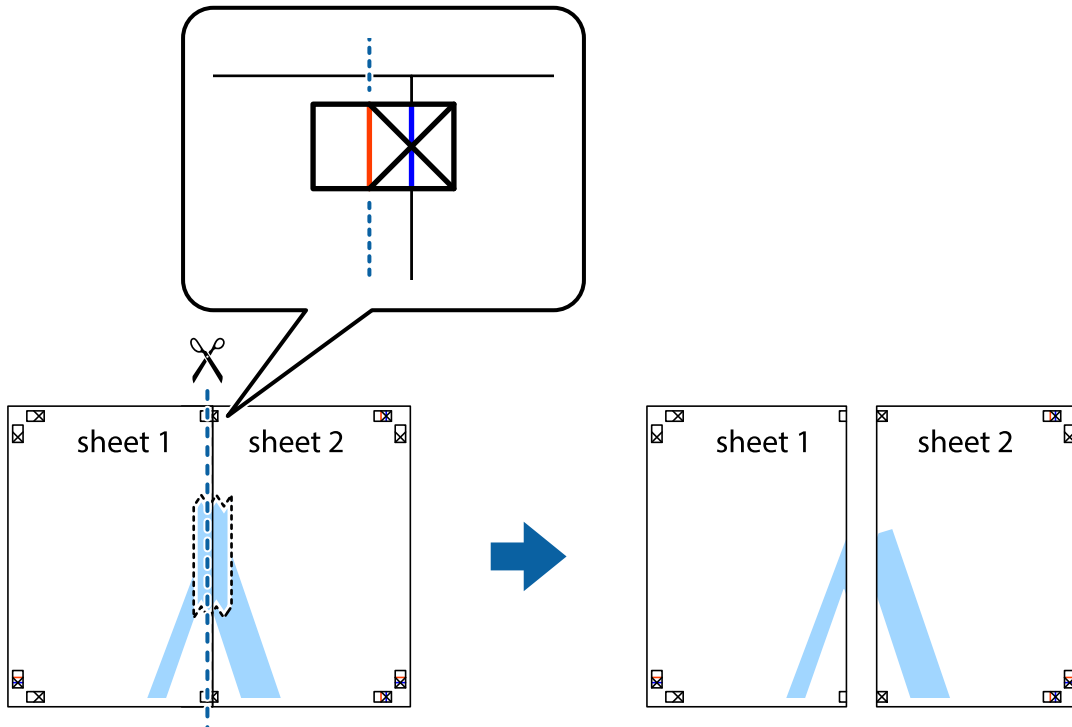

인쇄

4. 두 용지의 뒷면에 테이프를 붙입니다.

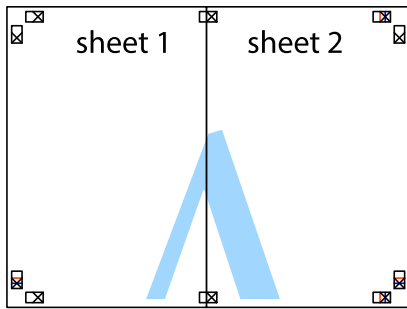

5. 1 ~ 4 단계를 반복하여 Sheet 3과 Sheet 4를 같이 붙입니다.  
6. 왼쪽과 오른쪽 십자선의 가운데를 따라 파란색 가로선 Sheet 1과 Sheet 2의 여백을 자릅니다.

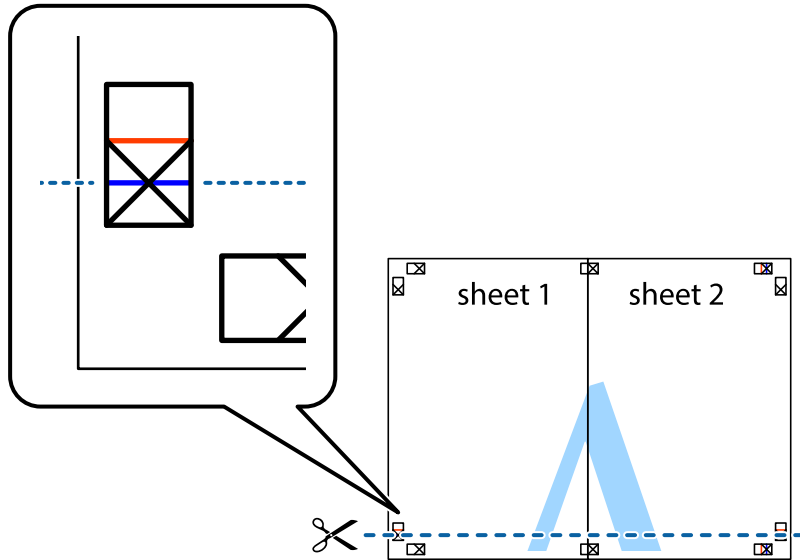



인쇄

7. Sheet 3과 Sheet 4의 위에 Sheet 1과 Sheet 2의 가장자리를 놓고 십자선을 정렬한 후 두 용지의 뒷면에 임시로 테이프를 붙입니다.

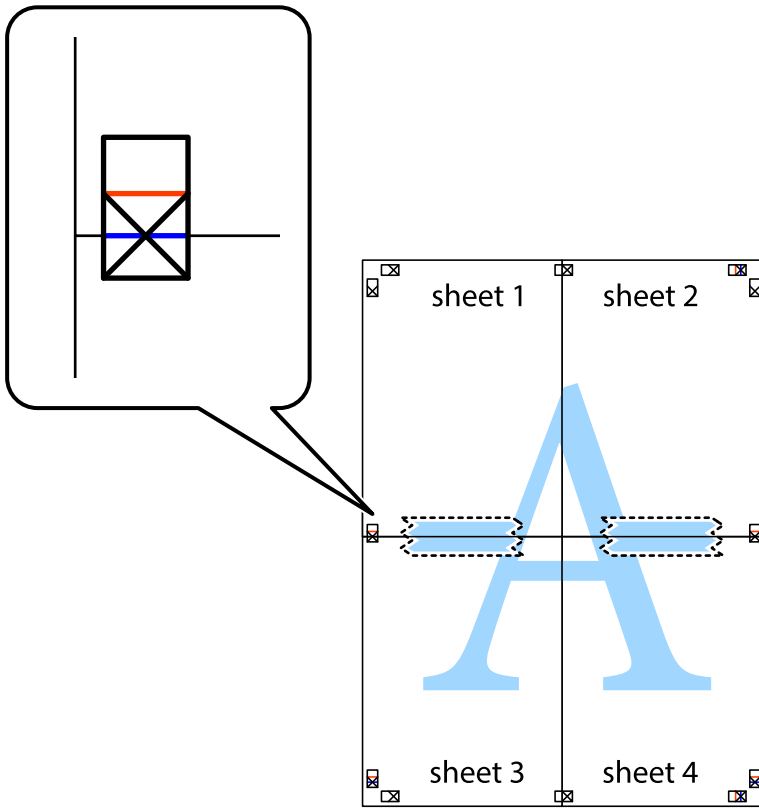

인쇄

8. 테이프로 붙여진 용지를 정렬표시의 빨간색 가로선 (이 경우, 십자선 위의 선)을 따라 자릅니다.

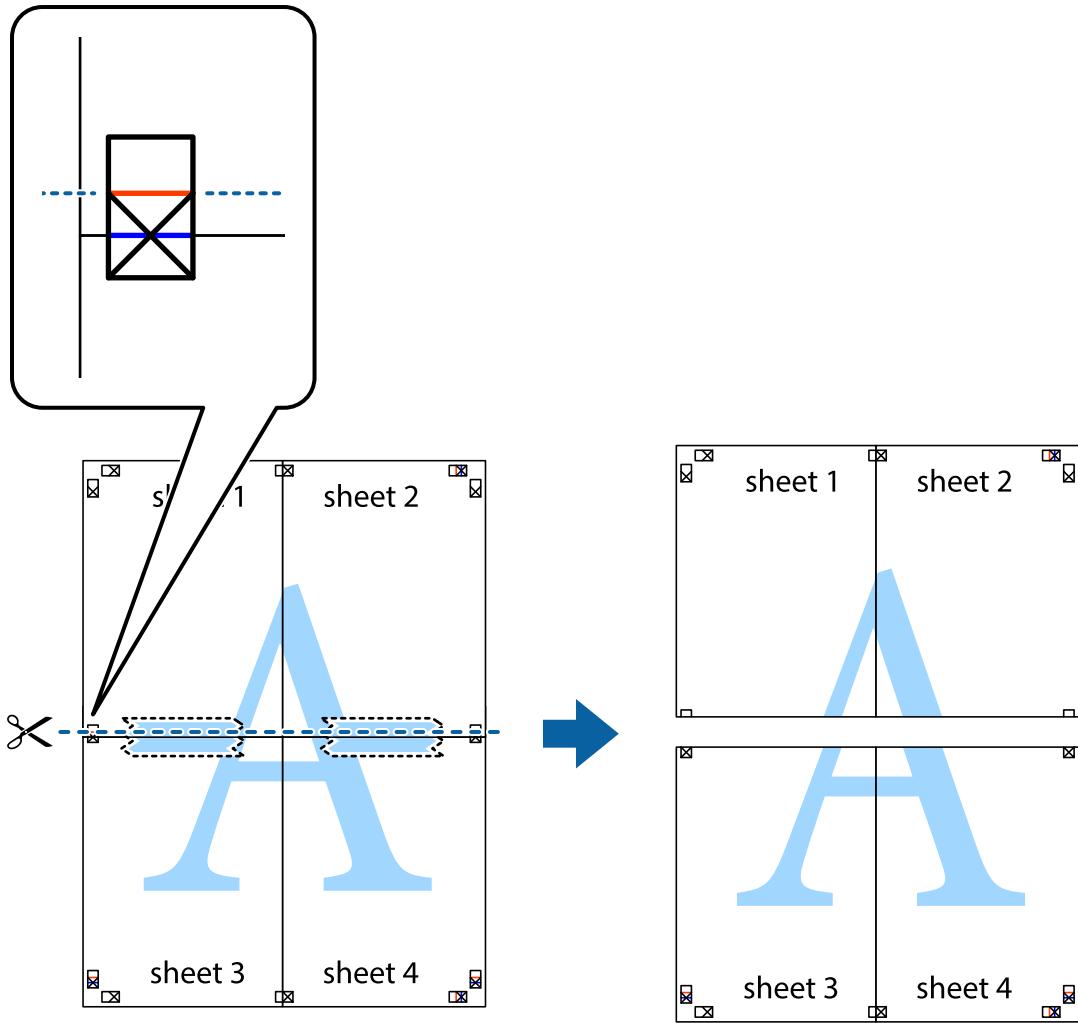

9. 두 용지의 뒷면에 테이프를 붙입니다.

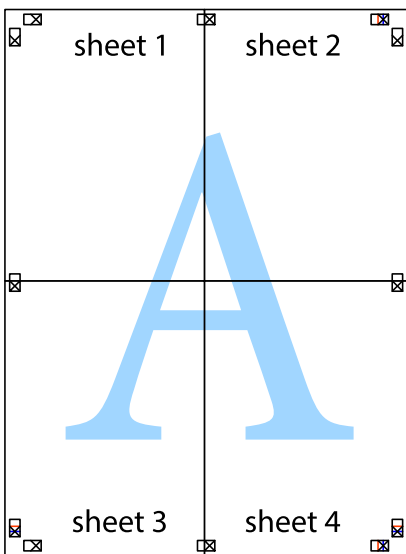

10. 바깥쪽 가이드를 따라 남은 여백을 자릅니다.

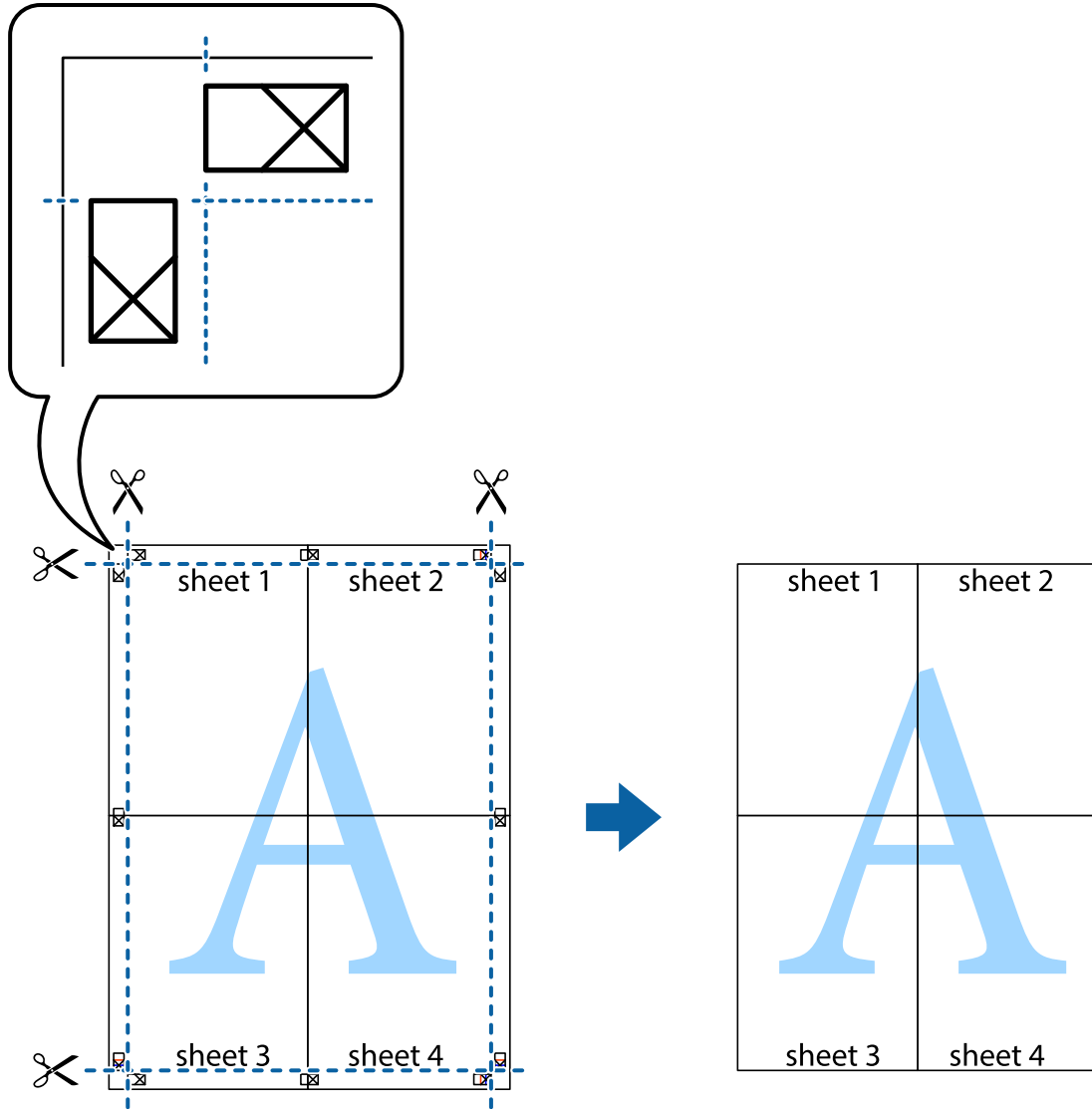

### 머리말 및 꼬리말 포함 인쇄

머리말 또는 꼬리말에 사용자 이름과 인쇄 날짜와 같은 정보를 인쇄할 수 있습니다.

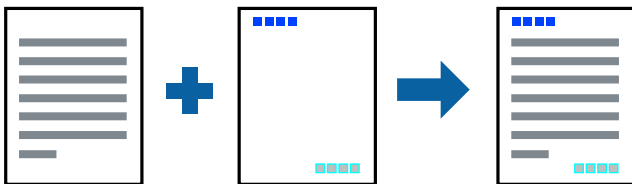

### 인쇄 설정

프린터 드라이버의 추가 옵션 탭에서 워터마크 기능을 클릭한 다음 머리말/꼬리말을 선택합니다. 설정을 클릭한 다음 인쇄하려는 항목을 선택합니다.

**관련 정보**

➔ “인쇄 기본 사항” p.56

➔ “추가 옵션 탭” p.73

## 워터마크 인쇄

출력물에 "Confidential"과 같은 워터마크 또는 복사 방지 패턴을 인쇄할 수 있습니다. 복사 방지 패턴을 포함하여 인쇄하면 원본을 사본과 구별하기 위해 복사 시 숨겨진 글자가 나타납니다.



다음 조건에서는 복사 방지 패턴을 사용할 수 있습니다.

- 용지: 일반 용지, 복사 용지, 레터 헤드, 재활용 용지, 컬러 용지, 미리 인쇄된 용지 또는 고품질 일반 용지
- 품질: 표준
- 자동 양면 인쇄: 선택 안 함
- 컬러 보정: 자동

**참고:**

자신만의 워터마크 또는 복사 방지 패턴을 추가할 수도 있습니다.

## 인쇄 설정

프린터 드라이버의 **추가 옵션 탭**에서 **워터마크 기능**을 클릭한 다음 복사 방지 패턴 또는 워터마크를 선택합니다. 패턴 또는 마크의 크기, 농도 또는 위치와 같은 세부 사항을 변경하려면 **설정**을 클릭합니다.

**관련 정보**

➔ “인쇄 기본 사항” p.56

➔ “추가 옵션 탭” p.73

### 비밀번호로 보호된 파일 인쇄

프린터 제어판에서 비밀번호를 입력한 후에만 인쇄를 시작하도록 인쇄 작업에 비밀번호를 설정할 수 있습니다.

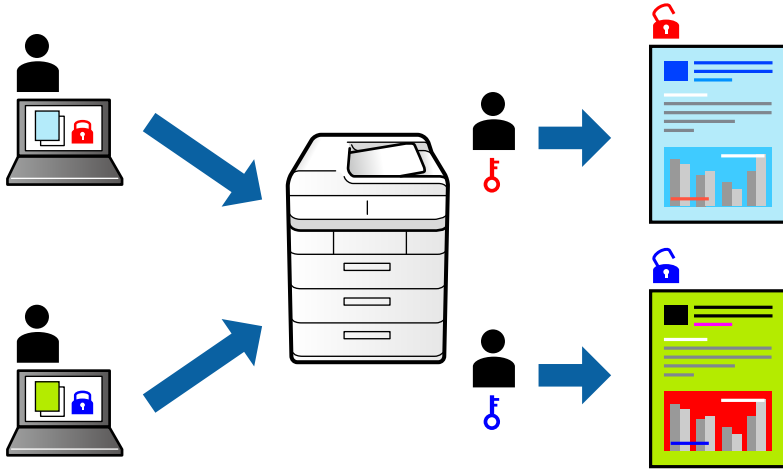

### 인쇄 설정

프린터 드라이버의 **추가 옵션** 탭에서 **기밀 작업**을 선택한 다음 비밀번호를 입력합니다.

작업을 인쇄하려면 프린터 제어판의 홈 화면에서 **기밀 작업**을 선택하십시오. 인쇄할 작업을 선택하고 비밀번호를 입력합니다.

#### 관련 정보

- ➔ “인쇄 기본 사항” p.56
- ➔ “추가 옵션 탭” p.73

### 여러 파일을 함께 인쇄

작업 관리자 - Lite는 다른 응용 프로그램에서 만들어진 여러 파일을 조합하여 하나의 인쇄 작업처럼 인쇄합니다. 여러 페이지로 된 레이아웃과 양면 인쇄 등, 통합된 파일의 인쇄 설정을 지정할 수 있습니다.

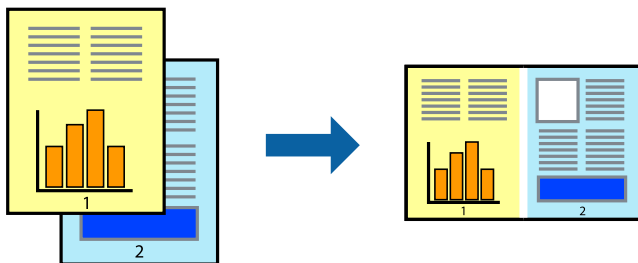

### 인쇄 설정

프린터 드라이버의 **주메뉴** 탭에서 **작업 관리자 - Lite**를 선택합니다. 인쇄를 시작하면 작업 관리자 - Lite 창이 표시됩니다. 작업 관리자 - Lite 창이 열리면, 현재 파일과 조합하려는 파일을 연 후 위 단계를 반복합니다.

작업 관리자 - Lite 창에서 프로젝트 인쇄에 추가된 인쇄 작업을 선택하면 페이지 레이아웃을 편집할 수 있습니다.

**파일** 메뉴에서 **인쇄**를 클릭하여 인쇄를 시작합니다.

**참고:**

프로젝트 인쇄에 모든 인쇄 데이터를 추가하기 전에 작업 관리자 - Lite를 닫을 경우 현재 작업 중인 인쇄 작업은 취소됩니다. **파일** 메뉴에서 **저장**을 클릭하여 현재 작업을 저장합니다. 저장된 파일의 확장자는 ".ecl"입니다.

프로젝트 인쇄를 열려면 프린터 드라이버의 **유지보수** 탭에 있는 **작업 관리자 - Lite**를 클릭하여 작업 관리자 - Lite 창을 엽니다. 그런 다음, 파일을 선택하려면 **파일** 메뉴에서 **열기**를 선택합니다.

**관련 정보**

- ➔ “인쇄 기본 사항” p.56
- ➔ “주메뉴 탭” p.73

## 컬러 범용 인쇄 기능 사용 인쇄

출력물에서 텍스트 및 이미지의 가시성을 개선할 수 있습니다.

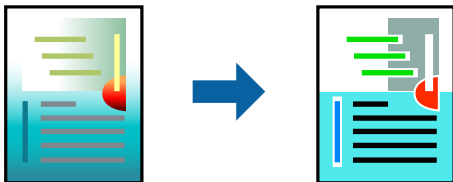

컬러 범용 인쇄는 다음과 같이 설정한 경우에만 사용할 수 있습니다.

- 용지 종류: 일반 용지, 복사 용지, 레터 헤드, 재활용 용지, 컬러 용지, 미리 인쇄된 용지, 고품질 일반 용지
- 품질: **표준** 또는 고품질
- 인쇄 컬러: **컬러**
- 응용 프로그램: Microsoft® Office 2007 이상
- 텍스트 크기: 96 pts 이하

## 인쇄 설정

프린터 드라이버의 **추가 옵션** 탭, **컬러 보정** 설정에서 **이미지 옵션**을 클릭합니다. **컬러 범용 인쇄** 설정에서 옵션을 선택합니다. 추가 설정을 지정하려면 **항상 옵션**을 클릭합니다.

**참고:**

- 일부 문자는 "+"로 나타나는 "+"와 같이 패턴으로 바뀔 수 있습니다.
- 응용 프로그램 특정 패턴 및 밑줄은 이러한 설정을 사용하여 인쇄된 내용을 바꿀 수 있습니다.
- 컬러 범용 인쇄 설정 사용 시 사진 및 기타 이미지에서 인쇄 품질이 저하될 수 있습니다.
- 컬러 범용 인쇄 설정 사용 시 인쇄 속도가 느려집니다.

**관련 정보**

- ➔ “인쇄 기본 사항” p.56
- ➔ “추가 옵션 탭” p.73

## 인쇄 컬러 조정

인쇄 작업에 사용하는 컬러를 조정할 수 있습니다.

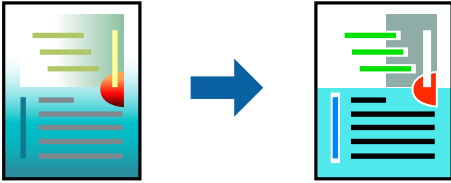

### 참고:

원본 이미지에는 조정값이 적용되지 않습니다.

## 인쇄 설정

프린터 드라이버의 **추가 옵션** 탭에서 **컬러 보정** 설정으로 **사용자 정의**를 선택합니다. **고급**을 클릭하여 **컬러 보정** 창을 연 다음 컬러 보정 방법을 선택합니다.

### 참고:

- 자동**은 **추가 옵션** 탭에서 기본값으로 선택되어 있습니다. 이 설정을 통해 용지 종류와 인쇄 품질 설정에 맞게 컬러가 자동으로 조정됩니다.
- 컬러 보정** 창의 **PhotoEnhance**는 객체의 위치를 분석하여 컬러를 조정합니다. 이미지의 축소, 확대, 자르기 또는 회전하여 객체를 변경하면 컬러가 예기치 않게 변경될 수도 있습니다. 이미지의 초점이 맞지 않으면 톤이 자연스럽게 않을 수 있습니다. 컬러가 변경되거나 자연스럽게 않게 되면, **PhotoEnhance** 이외의 모드로 인쇄합니다.

### 관련 정보

- ➔ “인쇄 기본 사항” p.56
- ➔ “추가 옵션 탭” p.73

## 가는 선 강조 인쇄

너무 가늘어서 인쇄할 수 없는 가는 선을 두껍게 할 수 있습니다.

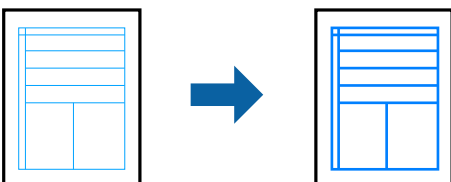

## 인쇄 설정

프린터 드라이버의 **추가 옵션** 탭, **컬러 보정** 설정에서 **이미지 옵션**을 클릭합니다. **가는 선 강조**를 선택합니다.

### 관련 정보

- ➔ “인쇄 기본 사항” p.56
- ➔ “추가 옵션 탭” p.73

## 선명한 바코드 인쇄

바코드를 선명하게 인쇄하고 간편하게 스캔할 수 있습니다. 인쇄된 바코드를 스캔할 수 없는 경우에만 이 기능을 활성화하십시오.

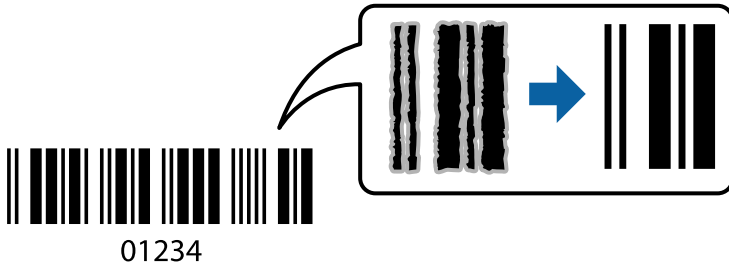

다음과 같은 조건에서 이 기능을 사용할 수 있습니다.

- 용지: 일반 용지, 복사 용지, Letterhead, 재생용지, 컬러용지, 미리 인쇄된 용지, 고품질 일반 용지, 두께가 91 ~ 256g/m<sup>2</sup>의 두꺼운 용지 또는 봉투
- 품질: **표준, 높음** (두께가 161 ~ 256 g/m<sup>2</sup> 인 용지에는 사용할 수 없음)

### 참고:

번짐 현상 제거는 상황에 따라 사용하지 못할 수도 있습니다.

## 인쇄 설정

프린터 드라이버의 **유지보수** 탭에서 **확장 설정**을 클릭한 다음 **바코드 모드**를 선택합니다.

### 관련 정보

- ➔ “인쇄 기본 사항” p.56
- ➔ “유지보수 탭” p.74

## 인쇄 취소

컴퓨터에서 인쇄 작업을 취소할 수 있습니다. 하지만, Windows에서 프린터로 완전히 전송된 후에는 컴퓨터에서 인쇄 작업을 취소할 수 없습니다. 이 경우, 프린터 제어판을 이용하여 인쇄 작업을 취소하십시오.

## 취소

컴퓨터의 **장치 및 프린터**, **프린터** 또는 **프린터 및 팩스**에서 프린터를 마우스 오른쪽 버튼으로 클릭합니다. **인쇄 작업 목록 보기**를 클릭하고 취소하려는 작업을 마우스 오른쪽 버튼으로 클릭한 후 **취소**를 선택합니다.

## 프린터 드라이버 메뉴 옵션

응용 프로그램에서 인쇄 창을 열고 프린터를 선택한 다음 프린터 드라이버 창에 액세스합니다.

### 참고:

선택한 옵션에 따라 메뉴가 달라집니다.



인쇄

주메뉴 탭

인쇄 사전 설정	사전 설정 추가/제거	자주 사용하는 인쇄 설정에 대해 직접 지정한 사전 설정을 추가 또는 제거할 수 있습니다. 목록에서 사용하려는 사전 설정을 선택합니다.
설정 보기	<b>주메뉴</b> 및 <b>추가 옵션</b> 탭에 현재 설정되어 있는 항목 목록이 표시됩니다.	
초기화	모든 설정을 출하 시 기본값으로 복원합니다. <b>추가 옵션</b> 탭의 설정도 기본값으로 초기화됩니다.	
잉크 잔량	대략적인 잉크 잔량을 표시합니다.	
용지 금지	용지가 금지되는 용지 금지 장치를 선택합니다. 프린터의 용지 설정에서 선택한 용지 금지 장치를 자동으로 선택하려면 <b>자동 선택</b> 을 선택합니다.	
문서 크기	인쇄하려는 용지 크기를 선택합니다. <b>사용자 정의</b> 를 선택할 경우 용지 폭과 높이를 입력하십시오.	
인쇄 방향	인쇄에 사용할 방향을 선택합니다.	
용지 종류	인쇄하는 용지 종류를 선택합니다.	
품질	인쇄에 사용할 인쇄 품질을 선택합니다. 사용 가능한 설정은 선택한 용지 종류에 따라 다릅니다.	
컬러	인쇄 작업의 컬러를 선택합니다.	
양면 인쇄	양면 인쇄를 수행할 수 있습니다.	
	설정	바인딩 가장자리, 여백을 지정할 수 있습니다. 여러 페이지로 된 문서를 인쇄할 경우 페이지의 앞면 또는 뒷면부터 인쇄를 시작하도록 선택할 수 있습니다.
	인쇄 농도	인쇄 농도를 조절할 문서 종류를 선택합니다. 적절한 인쇄 농도를 선택하면 이미지가 뒷면에 번지는 것을 방지할 수 있습니다. 인쇄 농도를 수동으로 조정하려면 <b>사용자 정의</b> 를 선택합니다.
다중 페이지	한 장에 여러 페이지를 인쇄하거나 포스터 인쇄를 수행할 수 있습니다. 페이지 인쇄 순서를 지정하려면 <b>페이지 순서</b> 를 클릭하십시오.	
매수	인쇄할 매수를 설정합니다.	
	한 부씩 인쇄	여러 페이지로 된 문서를 한 부씩 세트로 정렬하여 인쇄합니다.
	역순 인쇄	인쇄 후 페이지가 올바른 순서로 쌓일 수 있도록 마지막 페이지부터 인쇄할 수 있습니다.
고요 모드	프린터가 내는 소음을 줄입니다. 그러나 이 옵션을 사용하면 인쇄 속도가 느려질 수 있습니다.	
인쇄 미리보기	문서를 인쇄하기 전에 미리보기를 표시합니다.	
작업 관리자 - Lite	작업 관리자 - Lite 기능을 사용하여 인쇄하려면 선택합니다.	

추가 옵션 탭

인쇄 사전 설정	사전 설정 추가/제거	자주 사용하는 인쇄 설정에 대해 직접 지정한 사전 설정을 추가 또는 제거할 수 있습니다. 목록에서 사용하려는 사전 설정을 선택합니다.
설정 보기	<b>주메뉴</b> 및 <b>추가 옵션</b> 탭에 현재 설정되어 있는 항목 목록이 표시됩니다.	
초기화	모든 설정을 출하 시 기본값으로 복원합니다. <b>주메뉴</b> 탭의 설정도 기본값으로 초기화됩니다.	
문서 크기	문서의 크기를 선택합니다.	

인쇄

출력 용지	인쇄하려는 용지 크기를 선택합니다. <b>출력 용지</b> 가 <b>문서 크기</b> 와 다를 경우 <b>문서 확대/축소</b> 가 자동으로 선택됩니다. 크기를 변경하지 않고 문서를 인쇄할 때 <b>출력 용지</b> 를 선택할 필요가 없습니다.	
문서 확대/축소	문서의 크기를 축소 또는 확대할 수 있습니다.	
	페이지에 맞춤	<b>출력 용지</b> 에 선택된 용지 크기에 맞게 문서를 자동으로 축소 또는 확대합니다.
	확대	특정 비율로 인쇄합니다.
	가운데	이미지를 용지 가운데에 인쇄합니다.
컬러 보정	자동	이미지 컬러를 자동으로 조정합니다.
	사용자 정의	수동 컬러 보정을 수행할 수 있습니다. 추가 설정은 <b>고급</b> 을 클릭합니다.
	이미지 옵션	컬러 범용 인쇄 또는 적목현상 보정 등의 인쇄 품질 옵션을 활성화합니다. 또한, 출력 물에서 보이도록 가는 선을 두껍게 할 수도 있습니다.
워터마크 기능	복사 방지 패턴 또는 워터마크에 대한 설정을 지정할 수 있습니다.	
기밀 작업	인쇄 시 기밀 문서를 비밀번호로 보호합니다. 이 기능을 사용할 경우 인쇄 데이터가 프린터에 저장되고 프린터의 제어판을 사용하여 비밀번호를 입력해야 인쇄할 수 있습니다. 설정을 변경하려면 <b>설정</b> 을 클릭합니다.	
추가 설정	180 도 회전	인쇄하기 전에 페이지를 180 도 회전합니다. 이 기능은 프린터에 고정 방향으로 급지된 봉투와 같은 용지에 인쇄하는 경우에 유용합니다.
	양방향 인쇄	프린터 헤드가 좌우로 이동하면서 인쇄합니다. 인쇄 속도는 빠르지만 품질은 저하될 수 있습니다.
	좌우대칭	거울에 나타나는 것처럼 인쇄되도록 이미지를 반전합니다.

유지보수 탭

노즐 검사	노즐 검사 패턴을 인쇄하여 프린터 헤드 노즐이 막혔는지 검사합니다.
헤드 청소	프린터 헤드의 막힌 노즐을 청소합니다. 이 기능은 약간의 잉크를 사용하므로 노즐이 막힌 경우에만 프린터 헤드를 청소하십시오.
작업 관리자 - Lite	작업 관리자 - Lite 창을 엽니다. 데이터를 저장하고 편집할 수 있습니다.
EPSON Status Monitor 3	EPSON Status Monitor 3 창을 엽니다. 여기에서 프린터 및 소모품의 상태를 확인할 수 있습니다.
모니터링 설정	EPSON Status Monitor 3 창의 항목에 대한 설정을 지정할 수 있습니다.
확장 설정	다양한 설정을 지정할 수 있습니다. 각 항목을 마우스 오른쪽 버튼으로 클릭하면 도움말에서 자세한 내용을 확인할 수 있습니다.
인쇄 큐	인쇄 대기 중인 작업을 표시합니다. 인쇄 작업을 확인, 일시 중지 또는 재시작할 수 있습니다.
프린터와 옵션 정보	사용자 계정을 등록할 수 있습니다. 프린터에서 액세스 제어가 설정되어 있는 경우 계정을 등록해야 합니다.
언어	프린터 드라이버 창에서 사용하는 언어를 변경합니다. 설정을 적용하려면 프린터 드라이버를 닫은 다음 다시 여십시오.
소프트웨어 업데이트	EPSON Software Updater를 시작하여 인터넷에 최신 버전의 응용 프로그램이 있는지 확인합니다.
기술 지원	Epson 기술 지원 웹사이트에 액세스할 수 있습니다.

## Windows의 PostScript 프린터 드라이버에서 인쇄

PostScript 프린터 드라이버는 PostScript 페이지 설명 언어를 사용하는 프린터에 인쇄 명령을 출력하는 드라이버입니다.

1. 인쇄할 파일을 엽니다.  
아직 금지되지 않았다면 프린터에 용지를 급지합니다.
2. **파일** 메뉴에서 **인쇄** 또는 **인쇄 설정**을 선택합니다.
3. 프린터를 선택합니다.
4. 프린터 드라이버 창을 열려면 **기본 설정** 또는 **속성**을 선택합니다.

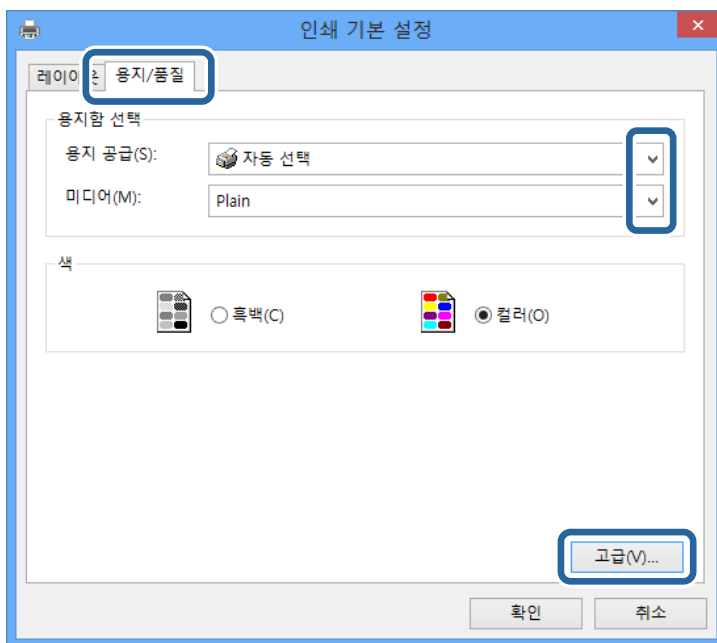

5. 필요할 경우 설정을 변경합니다.  
자세한 내용은 프린터 드라이버의 메뉴 옵션을 참조하십시오.
6. **확인**을 클릭하여 프린터 드라이버의 세부 정보를 닫습니다.
7. **인쇄**를 클릭합니다.

### 관련 정보

- ➔ “사용 가능한 용지 및 용량” p.23
- ➔ “용지 카세트에 용지 넣기” p.27
- ➔ “후면 금지 장치에 용지 금지” p.29
- ➔ “용지 종류 목록” p.33
- ➔ “용지/품질 탭” p.76
- ➔ “레이아웃 탭” p.76

## PostScript 프린터 드라이버 메뉴 옵션

응용 프로그램에서 인쇄 창을 열고 프린터를 선택한 다음 프린터 드라이버 창에 액세스합니다..

### 참고:

선택한 옵션에 따라 메뉴가 달라집니다.

### 용지/품질 탭

트레이 선택	용지 금지	용지가 금지되는 용지 금지 장치를 선택합니다. 프린터의 <b>용지 설정</b> 에서 선택한 용지 금지 장치를 자동으로 선택하려면 <b>자동 선택</b> 을 선택합니다.
	용지	인쇄하는 용지 종류를 선택합니다.
색상	인쇄 작업의 색상을 선택합니다.	

### 레이아웃 탭

방향	인쇄에 사용할 방향을 선택합니다.		
양면 인쇄	양면 인쇄를 수행할 수 있습니다.		
페이지 순서	맨 위 또는 마지막 페이지부터 인쇄하려면 선택합니다. <b>뒤에서 앞으로</b> 를 선택하면 페이지가 인쇄 후 페이지 번호에 따라 올바른 순서로 쌓입니다.		
페이지 형식	한 면에 인쇄할 페이지 수	한 장에 여러 페이지를 인쇄할 수 있습니다.	
		여러쪽 인쇄 레이아웃	한 장에 여러 페이지 인쇄 시 페이지 레이아웃을 지정할 수 있습니다.
	소책자	소책자를 만들려면 선택합니다.	
		소책자 바인딩	소책자의 바인딩 위치를 선택합니다.

### 접근 제어 설정 탭

프린터 사용이 관리자에 의해 제한되었을 수 있습니다. 프린터 드라이버에 계정을 등록한 후 인쇄가 가능합니다. 사용자 계정에 대한 자세한 사항은 관리자에게 문의하십시오.

접근 제어 설정	사용자 등록	사용자 이름과 비밀번호를 입력할 수 있습니다.
	사용자 이름	사용자 이름을 입력합니다.
	비밀번호	비밀번호를 입력합니다.

### 고급 옵션

용지/배출	용지 크기	인쇄하려는 용지 크기를 선택합니다.
	매수	인쇄할 매수를 설정합니다.

## 인쇄

그래픽	인쇄 품질	인쇄에 사용할 인쇄 품질을 선택합니다.		
	이미지 컬러 관리	ICM 방법 또는 의도를 선택합니다.		
	배율 조정	문서를 축소 또는 확대할 수 있습니다.		
	TrueType 폰트	대체 폰트를 TrueType 폰트로 설정합니다.		
문서 옵션	고급 인쇄 기능	인쇄 기능에 대한 세부 설정을 지정할 수 있습니다.		
	PostScript 옵션	옵션 설정을 지정할 수 있습니다.		
	프린터 기능	컬러 모드	컬러로 인쇄할지 흑백으로 인쇄할지를 선택합니다.	
		입력 시뮬레이션	오프셋 인쇄기의 CMYK 잉크 색상을 재현하여 인쇄할 때 시뮬레이션하는 CMYK 잉크의 색상을 선택할 수 있습니다.	
		잉크 절약 모드	인쇄 농도를 연하게 하여 잉크를 절약합니다.	
180 도 회전		인쇄 데이터를 180 도 회전하여 인쇄합니다.		

## 인쇄 취소

컴퓨터에서 인쇄 작업을 취소할 수 있습니다. 하지만, Windows에서 프린터로 완전히 전송된 후에는 컴퓨터에서 인쇄 작업을 취소할 수 없습니다. 이 경우, 프린터 제어판을 이용하여 인쇄 작업을 취소하십시오.

## 취소

컴퓨터의 장치 및 프린터, 프린터 또는 프린터 및 팩스에서 프린터를 마우스 오른쪽 버튼으로 클릭합니다. 인쇄 작업 목록 보기를 클릭하고 취소하려는 작업을 마우스 오른쪽 버튼으로 클릭한 후 **취소**를 선택합니다.

## Mac OS의 프린터 드라이버에서 인쇄

### 인쇄 기본 사항

**참고:**

응용 프로그램에 따라 조작이 다를 수 있습니다. 자세한 내용은 응용 프로그램의 도움말을 참조하십시오.

1. 인쇄할 파일을 엽니다.  
아직 금지되지 않았다면 프린터에 용지를 금지합니다.
2. 파일 메뉴에서 **프린트**를 선택하거나 프린트 대화상자를 열고 다른 명령을 선택합니다.  
필요한 경우 **세부사항 보기** 또는 ▼를 클릭하여 인쇄 창을 확장합니다.
3. 프린터를 선택합니다.

4. 팝업 메뉴에서 **인쇄 설정**을 선택합니다.

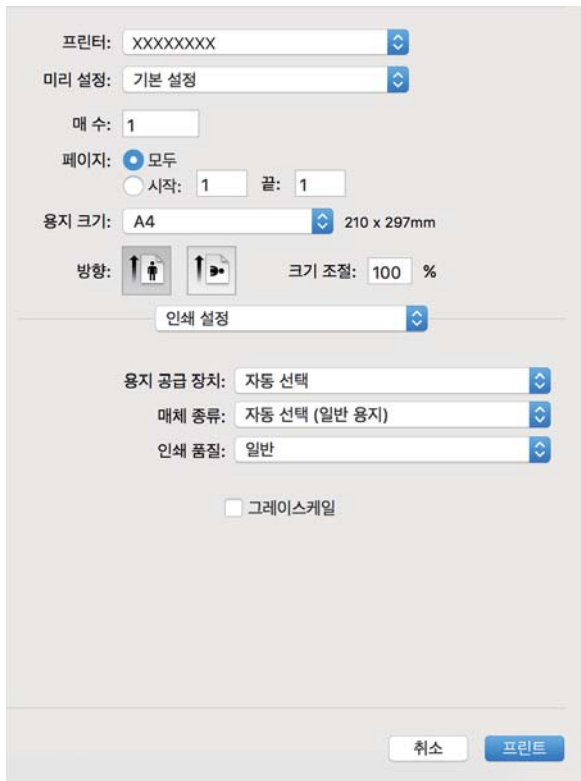

**참고:**

OS X Mountain Lion 이상에서 **인쇄 설정** 메뉴가 표시되지 않으면 Epson 프린터 드라이버가 올바르게 설치되지 않은 것입니다.



메뉴에서 **시스템 환경설정 > 프린터 및 스캐너** (또는 **프린트 및 스캔, 프린트 & 팩스**)를 선택하여 프린터를 제거한 후 다시 프린터를 추가합니다. 프린터를 추가하려면 다음을 참조하십시오.

<http://epson.sn>

5. 필요할 경우 설정을 변경합니다.  
자세한 내용은 프린터 드라이버의 메뉴 옵션을 참조하십시오.
6. **프린트**를 클릭합니다.

**관련 정보**

- ➔ “사용 가능한 용지 및 용량” p.23
- ➔ “용지 카세트에 용지 넣기” p.27
- ➔ “후면 급지 장치에 용지 급지” p.29
- ➔ “용지 종류 목록” p.33
- ➔ “인쇄 설정 메뉴 옵션” p.83

## 양면 인쇄

용지의 양쪽 면에 인쇄할 수 있습니다.

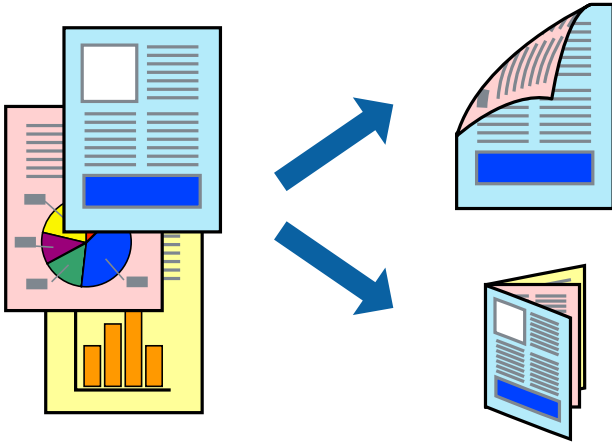

### 참고:

- 양면 인쇄가 가능한 용지를 사용하지 않으면 인쇄 품질이 저하되고 용지 걸림이 발생할 수 있습니다.
- 용지와 데이터에 따라 용지의 다른 면에 잉크가 배어나올 수 있습니다.

### 관련 정보

➔ “사용 가능한 용지 및 용량” p.23

## 인쇄 설정

팝업 메뉴에서 **양면 인쇄 설정**을 선택합니다. 양면 인쇄 방법을 선택한 후 **문서 종류** 설정을 지정하십시오.

### 참고:

- 문서 종류에 따라 인쇄 속도가 저하될 수 있습니다.
- 짙은 데이터가 있는 사진을 인쇄할 때는 **문서 종류** 설정에서 **텍스트 & 그래픽** 또는 **텍스트 & 사진** 설정을 선택하십시오. 출력물이 얼룩지거나 잉크가 용지 뒷면으로 번질 경우에는 **조정**에서 **인쇄 농도** 및 **잉크 건조 시간 늘림**을 조정하십시오.

### 관련 정보

➔ “인쇄 기본 사항” p.77

➔ “양면 인쇄 설정 메뉴 옵션” p.84

## 날장 용지 한 장에 여러 페이지 인쇄

용지 한 장에 2 페이지 또는 4 페이지의 데이터를 인쇄할 수 있습니다.

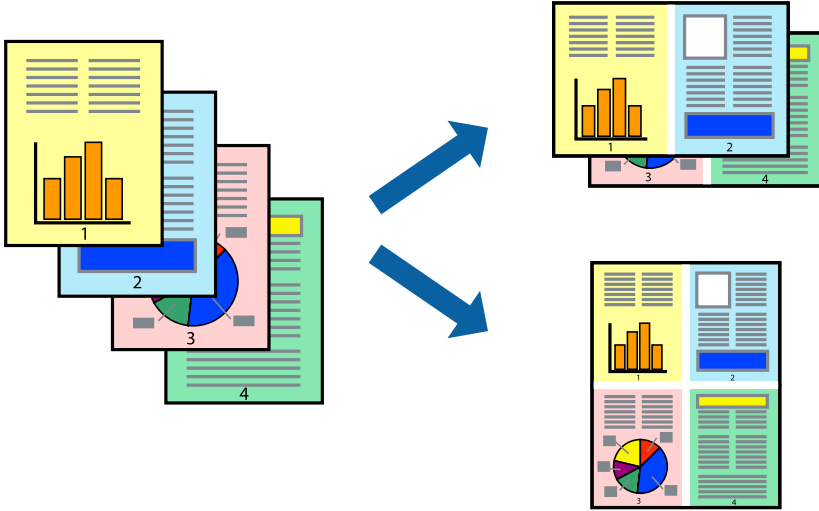

### 인쇄 설정

팝업 메뉴에서 레이아웃을 선택합니다. 한 면에 인쇄할 페이지 수에서 페이지 수, 레이아웃 방향 (페이지 순서)과 테두리를 설정합니다.

#### 관련 정보

- ➔ “인쇄 기본 사항” p.77
- ➔ “레이아웃 메뉴 옵션” p.83

## 페이지 순서대로 인쇄 및 쌓기 (역순 인쇄)

문서가 페이지 순서대로 쌓일 수 있도록 마지막 페이지부터 인쇄할 수 있습니다.

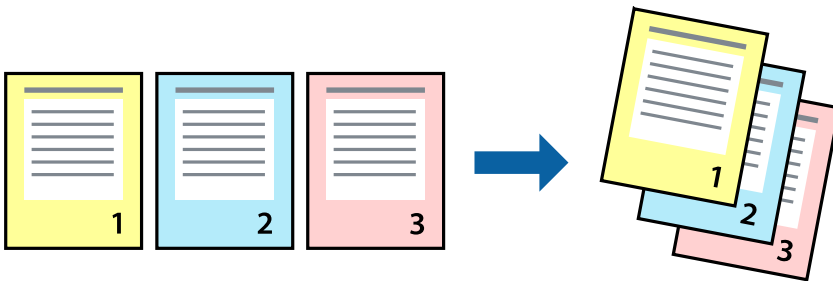

### 인쇄 설정

팝업 메뉴에서 용지 프린트 방식을 선택합니다. 페이지 순서 설정으로 역방향을 선택합니다.



관련 정보

- ➔ “인쇄 기본 사항” p.77
- ➔ “용지 취급 메뉴 옵션” p.83

## 확대 또는 축소된 문서 인쇄

특정 비율로 또는 프린터에 급지한 용지 크기에 맞게 문서 크기를 축소 또는 확대할 수 있습니다.



## 인쇄 설정

용지 크기에 맞게 인쇄할 경우 팝업 메뉴에서 **용지 프린트 방식**을 선택한 다음 **용지 크기에 맞게 크기 조정**을 선택하십시오. 대상 용지 크기에서 프린터에 급지된 용지 크기를 선택합니다. 문서의 크기를 줄이는 경우 **크기 축소만 허용**을 선택하십시오.

특정 비율로 인쇄할 때는 다음 중 하나를 수행하십시오.

- 응용 프로그램의 **파일** 메뉴에서 **인쇄**를 선택합니다. **프린터**를 선택하고 **배율**에 비율을 입력한 다음 **인쇄**를 클릭합니다.
- 응용 프로그램의 **파일** 메뉴에서 **페이지 설정**을 선택합니다. **포맷**에서 프린터를 선택하고 **배율**에 비율을 입력한 다음 **확인**을 클릭합니다.

**참고:**

응용 프로그램에서 설정한 용지 크기를 **용지 크기** 설정으로 선택합니다.

관련 정보

- ➔ “인쇄 기본 사항” p.77
- ➔ “용지 취급 메뉴 옵션” p.83

## 인쇄 컬러 조정

인쇄 작업에 사용하는 컬러를 조정할 수 있습니다.

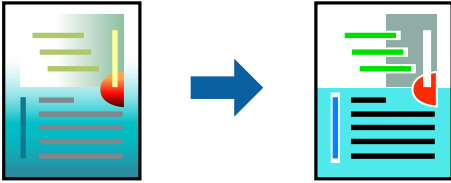

### 참고:

원본 이미지에는 조정값이 적용되지 않습니다.

## 인쇄 설정

팝업 메뉴에서 **색상 일치**를 선택한 후 **EPSON Color Controls**를 선택합니다. 팝업 메뉴에서 **컬러 옵션**을 선택한 후 사용 가능한 옵션 중 하나를 선택합니다. **고급 설정** 옆에 있는 화살표를 클릭하고 세부 설정을 지정합니다.

### 관련 정보

- ➔ “인쇄 기본 사항” p.77
- ➔ “컬러 일치 메뉴 옵션” p.83
- ➔ “컬러 옵션 메뉴 옵션” p.84

## 인쇄 취소

컴퓨터에서 인쇄 작업을 취소할 수 있습니다. 하지만, Windows에서 프린터로 완전히 전송된 후에는 컴퓨터에서 인쇄 작업을 취소할 수 없습니다. 이 경우, 프린터 제어판을 이용하여 인쇄 작업을 취소하십시오.

## 취소

**Dock**에서 프린터 아이콘을 클릭합니다. 취소할 작업을 선택하고 다음 중 하나를 수행합니다.

- OS X Mountain Lion 이상  
진행바에서 를 클릭합니다.
- Mac OS X v10.6.8 - v10.7.x  
삭제를 클릭합니다.

## 프린터 드라이버 메뉴 옵션

응용 프로그램에서 인쇄 창을 열고 프린터를 선택한 다음 프린터 드라이버 창에 액세스합니다.

### 참고:

선택한 옵션에 따라 메뉴가 달라집니다.

## 인쇄

### 레이아웃 메뉴 옵션

한 면에 인쇄할 페이지 수	용지 한 장에 인쇄할 페이지의 수를 선택합니다.
레이아웃 방향	페이지 인쇄 순서를 지정합니다.
테두리	페이지 테두리를 인쇄합니다.
페이지 역순 방향	인쇄하기 전에 페이지를 180 도 회전합니다. 프린터에 고정 방향으로 급지된 봉투와 같은 용지에 인쇄하는 경우에 이 항목을 선택합니다.
좌우 반전	거울에 나타나는 것처럼 인쇄되도록 이미지를 반전합니다.

### 컬러 일치 메뉴 옵션

ColorSync	컬러 조정 방법을 선택합니다. 이러한 옵션은 프린터와 컴퓨터 디스플레이 간 컬러를 조정하여 컬러 차이를 최소화합니다.
EPSON Color Controls	

### 용지 취급 메뉴 옵션

한 부씩 인쇄	여러 페이지로 된 문서를 한 부씩 세트로 정렬하여 인쇄합니다.	
인쇄 페이지	홀수 또는 짝수 페이지만 인쇄하려면 선택합니다.	
페이지 순서	맨 위 또는 마지막 페이지부터 인쇄하려면 선택합니다.	
용지 크기에 맞게 크기 조절	급지한 용지 크기에 맞게 인쇄합니다.	
	대상 용지 크기	인쇄할 용지 크기를 선택합니다.
	크기 축소만 허용	문서 크기 축소 시 선택합니다.

### 커버 페이지의 메뉴 옵션

커버 페이지 인쇄	커버 페이지를 인쇄할지 여부를 선택합니다. 백 커버를 추가하려는 경우에는 <b>문서 후</b> 를 선택하십시오.
커버 페이지 유형	커버 페이지의 내용을 선택합니다.

### 인쇄 설정 메뉴 옵션

용지 급지	용지가 급지되는 용지 급지 장치를 선택합니다. 용지 급지 장치가 하나인 프린터는 이 메뉴가 표시되지 않습니다. <b>자동 선택</b> 을 선택하면 프린터의 <b>용지 설정</b> 과 일치하는 용지 급지 장치가 선택됩니다.
용지 종류	인쇄하는 용지 종류를 선택합니다.
인쇄 품질	인쇄에 사용할 인쇄 품질을 선택합니다. 옵션은 용지 종류에 따라 달라집니다.
그레이스케일	흑백 또는 회색으로 인쇄하려면 선택합니다.
좌우대칭	거울에 나타나는 것처럼 인쇄되도록 이미지를 반전합니다.

## 컬러 옵션 메뉴 옵션

수동 설정	컬러를 수동으로 조정합니다. <b>고급 설정</b> 에서 세부 설정을 선택할 수 있습니다.
PhotoEnhance	원본 이미지 데이터의 대비, 채도, 밝기를 자동으로 조정하여 더욱 선명하고 화사한 컬러를 구현합니다.
끄기 (컬러 조정 안 함)	어떠한 방식으로든 컬러를 개선 또는 조정하지 않고 인쇄합니다.

## 양면 인쇄 설정 메뉴 옵션

양면 인쇄	용지의 양쪽 면에 인쇄합니다.
-------	------------------

## Mac OS 프린터 드라이버 동작 설정

### Mac OS 프린터 드라이버의 동작 설정 화면 열기

 메뉴 > **프린터 및 스캐너** (또는 **프린트 및 스캔**, **프린트 및 팩스**)에서 **시스템 환경설정**을 선택한 후 프린터를 선택합니다. **옵션 및 소모품 > 옵션** (또는 **드라이버**)을 클릭합니다.

### Mac OS 프린터 드라이버의 동작 설정

- 두꺼운 용지와 봉투: 두꺼운 용지에 인쇄 시 잉크 얼룩이 발생하는 것을 방지합니다. 그러나 인쇄 속도가 느려질 수 있습니다.
- 빈 페이지 건너뛰기: 공백 페이지를 인쇄하지 않습니다.
- 저소음 모드: 프린터에서 발생하는 소음은 감소하지만 인쇄 속도가 느려질 수 있습니다.
- 임시 검정 인쇄 허가: 검정 잉크만으로 임시 인쇄합니다.
- 고속 인쇄: 프린터 헤드가 좌우로 이동하면서 인쇄합니다. 인쇄 속도는 빠르지만 품질은 저하될 수 있습니다.
- Output documents for filing: 가로 데이터 인쇄 또는 양면 인쇄 시 파일링이 용이하도록 용지를 급지합니다. 봉투 인쇄는 지원되지 않습니다.
- 경고 알림: 프린터 드라이버에서 경고 알림을 표시합니다.
- 양방향 통신 설정: 일반적인 경우 **켜기**로 설정하여 사용합니다. 프린터를 네트워크의 Windows 컴퓨터와 공유하거나, 다른 이유 등으로 프린터 정보를 획득할 수 없을 때 **끄기**를 선택합니다.
- 하단 카세트: 용지 공급 방법으로 옵션 용지 카세트 장치를 추가합니다.

## Mac OS의 PostScript 프린터 드라이버에서 인쇄

PostScript 프린터 드라이버는 PostScript 페이지 설명 언어를 사용하는 프린터에 인쇄 명령을 출력하는 드라이버입니다.

1. 인쇄할 파일을 엽니다.  
아직 금지되지 않았다면 프린터에 용지를 급지합니다.

## 인쇄

2. **파일** 메뉴에서 **인쇄** 또는 **인쇄 설정**을 선택합니다.  
필요한 경우 **세부사항 보기** 또는 ▼를 클릭하여 인쇄 창을 확장합니다.
3. 프린터를 선택합니다.
4. 팝업 메뉴에서 **프린터 기능**을 선택합니다.

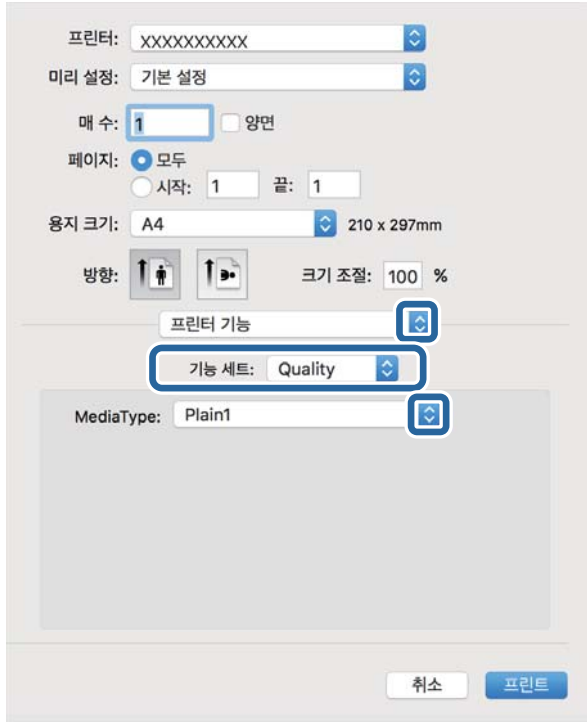

5. 필요할 경우 설정을 변경합니다.  
자세한 내용은 프린터 드라이버의 메뉴 옵션을 참조하십시오.
6. **프린트**를 클릭합니다.

### 관련 정보

- ➔ “사용 가능한 용지 및 용량” p.23
- ➔ “용지 카세트에 용지 넣기” p.27
- ➔ “후면 급지 장치에 용지 급지” p.29
- ➔ “용지 종류 목록” p.33
- ➔ “프린터 기능 메뉴 옵션” p.87

## PostScript 프린터 드라이버 메뉴 옵션

응용 프로그램에서 인쇄 창을 열고 프린터를 선택한 다음 프린터 드라이버 창에 액세스합니다..

### 참고:

선택한 옵션에 따라 메뉴가 달라집니다.

## 인쇄

### 레이아웃 메뉴 옵션

한 면에 인쇄할 페이지 수	용지 한 장에 인쇄할 페이지의 수를 선택합니다.
레이아웃 방향	페이지 인쇄 순서를 지정합니다.
테두리	페이지 테두리를 인쇄합니다.
양면	양면 인쇄를 수행할 수 있습니다.
페이지 역순 방향	인쇄하기 전에 페이지를 180도 회전합니다.
좌우 반전	거울에 나타나는 것처럼 인쇄되도록 이미지를 반전합니다.

### 컬러 일치 메뉴 옵션

ColorSync	컬러 조정 방법을 선택합니다. 이러한 옵션은 프린터와 컴퓨터 디스플레이 간 컬러를 조정하여 컬러 차이를 최소화합니다.
프린터	

### 용지 취급 메뉴 옵션

한 부씩 인쇄	여러 페이지로 된 문서를 한 부씩 세트로 정렬하여 인쇄합니다.	
인쇄 페이지	홀수 또는 짝수 페이지만 인쇄하려면 선택합니다.	
페이지 순서	맨 위 또는 마지막 페이지부터 인쇄하려면 선택합니다.	
용지 크기에 맞게 크기 조절	급지한 용지 크기에 맞게 인쇄합니다.	
	대상 용지 크기	인쇄할 용지 크기를 선택합니다.
	크기 축소만 허용	문서 크기 축소 시 선택합니다.

### 용지 금지 메뉴 옵션

모든 페이지	용지가 금지되는 용지 금지 장치를 선택합니다.
첫 페이지/나머지 페이지	<b>자동 선택</b> 을 선택하면 프린터의 <b>용지 설정</b> 과 일치하는 용지 금지 장치가 선택됩니다. 또한, 페이지에 대한 용지 금지 장치를 선택할 수도 있습니다.

### 커버 페이지의 메뉴 옵션

커버 페이지 인쇄	커버 페이지를 인쇄할지 여부를 선택합니다. 백 커버를 추가하려는 경우에는 <b>문서 후</b> 를 선택하십시오.
커버 페이지 유형	커버 페이지의 내용을 선택합니다.

## 프린터 기능 메뉴 옵션

기능 세트	Quality	용지 종류	인쇄하는 용지 종류를 선택합니다.
		인쇄 품질	인쇄에 사용할 인쇄 품질을 선택합니다.
	컬러	컬러 모드	컬러로 인쇄할지 흑백으로 인쇄할지를 선택합니다.
		입력 시뮬레이션	오프셋 인쇄기의 CMYK 잉크 색상을 재현하여 인쇄할 때 시뮬레이션하는 CMYK 잉크의 색상을 선택할 수 있습니다.
기타	잉크 절약 모드	인쇄 농도를 연하게 하여 잉크를 절약합니다.	

## 인쇄 취소

컴퓨터에서 인쇄 작업을 취소할 수 있습니다. 하지만, Windows에서 프린터로 완전히 전송된 후에는 컴퓨터에서 인쇄 작업을 취소할 수 없습니다. 이 경우, 프린터 제어판을 이용하여 인쇄 작업을 취소하십시오.

### 취소

**Dock**에서 프린터 아이콘을 클릭합니다. 취소할 작업을 선택하고 다음 중 하나를 수행합니다.

- OS X Mountain Lion 이상

진행바에서  를 클릭합니다.

- Mac OS X v10.6.8 - v10.7.x

삭제를 클릭합니다.

---

## 메모리 장치에서 파일 인쇄

프린터에 연결된 메모리 장치에서 JPEG, PDF 및 TIFF 파일을 인쇄할 수 있습니다.

### 메모리 장치에서 JPEG 파일 인쇄

#### 참고:

메모리 장치에 999 장 이상의 이미지가 있는 경우 이미지는 자동으로 그룹으로 나누어지고 그룹 선택 화면이 표시됩니다. 촬영된 날짜를 기준으로 이미지가 정렬됩니다.

1. 프린터의 외부 인터페이스 USB 포트에 메모리 장치를 연결합니다.
2. 홈 화면에서 **메모리 장치**를 선택합니다.
3. **JPEG**를 선택합니다.

메모리 장치의 이미지가 썸네일로 표시됩니다.



를 선택하여 **표시 순서**를 변경하거나 **모든 이미지 선택**, **이미지 선택 취소** 및 **그룹 선택**에 대한 설정을 지정합니다.

4. 인쇄하려는 파일을 선택합니다.

선택한 이미지에 체크 표시가 있습니다.

## 인쇄



이미지 하나를 미리 보려면 **단일 보기**를 선택하십시오.  를 사용하여 이미지를 확대할 수 있습니다. 이전 또는 다음 이미지를 미리 보려면  또는  를 사용하십시오.

5. **인쇄로 이동**을 선택하여 인쇄 설정을 합니다.
6. **기본 설정** 탭에서 사용할 용지 금지 장치와 컬러 모드를 설정합니다.
7. 필요한 경우 **고급** 탭에서 다른 항목을 설정합니다.  
상세 설정에 대한 자세한 내용은 메모리 장치의 메뉴를 참조하십시오.
8. 매수를 입력합니다.
9. 인쇄를 시작하려면  를 누릅니다.
10. 프린터에서 메모리 장치를 분리합니다.

### 관련 정보

➔ [“JPEG 설정” p.89](#)

## 메모리 장치에서 PDF 또는 TIFF 파일 인쇄

1. 프린터의 외부 인터페이스 USB 포트에 메모리 장치를 연결합니다.
2. 홈 화면에서 **메모리 장치**를 선택합니다.
3. **PDF** 또는 **TIFF**를 선택합니다.  
메모리 장치의 파일이 목록으로 표시됩니다.  
파일 순서 변경하려면  를 선택합니다.
4. 인쇄하려는 파일을 선택합니다.
5. **기본 설정** 탭에서 사용할 용지 금지 장치와 컬러 모드를 설정합니다.
6. 필요한 경우 **고급** 탭에서 다른 항목을 설정합니다.  
상세 설정에 대한 자세한 내용은 메모리 장치의 메뉴를 참조하십시오.
7. 매수를 입력합니다.
8. 인쇄를 시작하려면  를 누릅니다.
9. 프린터에서 메모리 장치를 분리합니다.

### 관련 정보

➔ [“PDF 설정” p.89](#)

➔ [“TIFF 설정” p.90](#)



## 메모리 장치의 메뉴 옵션

프린터 홈 화면에서 **메모리 장치**를 선택하여 메모리 장치의 파일에 대한 다양한 인쇄 설정을 지정합니다.

### JPEG 설정

 (옵션):

이미지 데이터 주문, 선택 및 선택 취소에 대한 설정을 지정합니다.

기본 설정:

- 용지 설정  
인쇄하려는 용지 금지 장치 설정을 지정합니다.
- 컬러 모드  
일반적으로 **흑백** 또는 **컬러**로 인쇄할지 여부에 대한 컬러 설정을 선택합니다.

고급:

- 레이아웃  
JPEG 파일의 레이아웃 방법을 선택합니다. **1-up**은 한 장에 1 파일을 인쇄합니다. **20-up**은 한 장에 20 파일을 인쇄합니다. **인덱스**는 정보가 포함된 인덱스를 인쇄합니다.
- 프레임에 맞춤  
이미지를 선택한 인쇄 레이아웃에 맞게 자동으로 자르려면 **커기**를 사용합니다. 이미지 데이터의 가로 세로 비율 및 용지 크기가 다른 경우, 이미지의 짧은 면이 용지의 짧은 면에 맞도록 이미지가 자동으로 확대 또는 축소됩니다. 이미지의 긴 면이 용지의 긴 면을 벗어나는 경우는 이미지의 긴 면이 잘립니다. 파노라마 사진에서는 이 기능을 사용하지 못할 수 있습니다.
- 품질  
고품질 인쇄에는 **최상**을 선택합니다 (단, 인쇄 속도가 느려질 수 있음).
- 날짜  
사진 촬영 또는 저장 날짜 표시 형식을 선택합니다. 일부 레이아웃에서는 날짜가 인쇄되지 않습니다.
- 사진 고정  
사진의 밝기, 대비 및 채도를 자동으로 개선하려면 이 모드를 선택합니다. 자동 보정 기능을 해제하려면 **자동 보정 안함**을 선택하십시오.
- 적목현상 보정  
사진의 적목현상을 자동 보정하려면 **커기**를 선택합니다. 출력물에만 적용되고 원본 파일에는 적용되지 않습니다. 사진 형식에 따라 이미지에서 눈 이외의 부분이 보정될 수 있습니다.

### PDF 설정

메모리 장치에서 PDF 형식 파일에 대한 인쇄 설정을 지정할 수 있습니다.

 (표시 순서):

LCD 화면에서 파일을 표시할 정렬 설정을 선택합니다.

## 인쇄

### 기본 설정:

- 용지 설정  
인쇄하려는 용지 금지 장치 설정을 지정합니다.
- 컬러 모드  
일반적으로 **흑백** 또는 **컬러**로 인쇄할지 여부에 대한 컬러 설정을 선택합니다.

### 고급:

- 양면  
양면 인쇄를 사용하여 PDF 파일을 인쇄하려면 **켜기**를 선택합니다. **철하기(복사)**를 선택하여 철하는 방법을 선택할 수도 있습니다.
- 인쇄 순서  
여러 페이지로 된 PDF 파일의 인쇄 순서를 선택합니다.

## TIFF 설정

메모리 장치에서 TIFF 형식 파일에 대한 인쇄 설정을 지정할 수 있습니다.

### (표시 순서):

파일 순서를 변경합니다.

### 기본 설정:

- 용지 설정  
인쇄하려는 용지 금지 장치 설정을 지정합니다.
- 컬러 모드  
일반적으로 **흑백** 또는 **컬러**로 인쇄할지 여부에 대한 컬러 설정을 선택합니다.

### 고급:

- 레이아웃  
Multi-TIFF 파일의 레이아웃 방법을 선택합니다. **1-up**은 한 장에 1 페이지를 인쇄합니다. **20-up**은 한 장에 20 페이지를 인쇄합니다. **인덱스**는 정보가 포함된 인덱스를 인쇄합니다.
- 프레임에 맞춤  
사진을 선택한 사진 레이아웃에 맞게 자동으로 자르려면 **켜기**를 사용합니다. 이미지 데이터의 가로 세로 비율 및 용지 크기가 다른 경우, 이미지의 짧은 면이 용지의 짧은 면에 맞도록 이미지가 자동으로 확대 또는 축소됩니다. 이미지의 긴 면이 용지의 긴 면을 벗어나는 경우는 이미지의 긴 면이 잘립니다. 파노라마 사진에서는 이 기능을 사용하지 못할 수 있습니다.
- 품질  
고품질 인쇄에는 **최상**을 선택합니다 (단, 인쇄 속도가 느려질 수 있음).
- 인쇄 순서  
여러 페이지로 된 TIFF 파일의 인쇄 순서를 선택합니다.
- 날짜  
사진 촬영 또는 저장 날짜 표시 형식을 선택합니다. 일부 레이아웃에서는 날짜가 인쇄되지 않습니다.

## 스마트 장치에서 인쇄

### Epson iPrint 사용

Epson iPrint는 스마트폰이나 태블릿과 같은 스마트 장치에서 사진, 문서, 웹페이지를 인쇄할 수 있는 응용 프로그램입니다. 프린터와 같은 무선 네트워크에 연결된 스마트 장치에서 인쇄하는 로컬 인쇄, 인터넷을 통해 원격 위치에서 인쇄하는 원격 인쇄를 할 수 있습니다. 원격 인쇄를 사용하려면 Epson Connect 서비스에 프린터를 등록해야 합니다.



#### 관련 정보

➔ “네트워크 서비스 사용 인쇄” p.181



### Wi-Fi Direct 로 스마트 장치에서 연결

스마트 장치에서 인쇄하려면 스마트 장치를 프린터에 연결해야 합니다.

Wi-Fi Direct를 사용하면 액세스 포인트가 없는 장치에 직접 프린터와 장치를 연결할 수 있습니다. 프린터를 액세스 포인트처럼 사용할 수 있습니다.

#### 중요:

스마트 장치에서 프린터에 Wi-Fi Direct (단순 AP)를 사용하여 연결하는 경우 프린터와 스마트 장치는 같은 Wi-Fi 네트워크 (SSID)에 연결되어 서로 통신할 수 있습니다. 프린터의 전원을 끄면 스마트 장치는 자동으로 다른 연결 가능한 Wi-Fi 네트워크에 연결되기 때문에 다시 프린터의 전원을 켜도 이전 Wi-Fi 네트워크에 연결할 수 없습니다. 스마트 장치에서 Wi-Fi Direct (단순 AP) 연결을 위해 프린터의 SSID에 다시 연결하십시오.

1. 홈 화면에서  |  를 누릅니다.
2. **Wi-Fi Direct**를 선택합니다.
3. **설정 시작**을 누릅니다.  
Wi-Fi 설정을 지정한 경우 자세한 연결 정보가 표시됩니다. 5 단계로 이동합니다.
4. **설정 시작**을 누릅니다.
5. 프린터 제어판에 표시된 SSID와 비밀번호를 확인합니다. 스마트 장치의 Wi-Fi 화면에서 프린터의 제어판에 표시된 SSID를 선택하여 연결하십시오.

#### 참고:

웹 사이트에서 연결 방법을 확인할 수 있습니다. 웹 사이트에 액세스하려면 스마트 장치를 사용하여 프린터의 제어판에 표시된 QR 코드를 스캔한 다음 **설정**으로 이동하십시오.

6. 프린터 제어판에 표시된 비밀번호를 스마트 장치에 입력합니다.
7. 연결이 완료된 후 프린터 제어판에서 **OK** 또는 **닫기**를 누릅니다.

8. 화면을 닫습니다.

## Epson iPrint 설치

다음 URL 또는 QR 코드로 스마트 장치에 Epson iPrint를 설치할 수 있습니다.

<http://ipr.to/c>



## Epson iPrint를 사용하여 인쇄하는 방법

스마트 장치에서 Epson iPrint를 시작하고 홈 화면에서 인쇄하려는 항목을 선택합니다.

다음 화면은 예고 없이 변경될 수 있습니다. 내용은 제품에 따라 다양합니다.

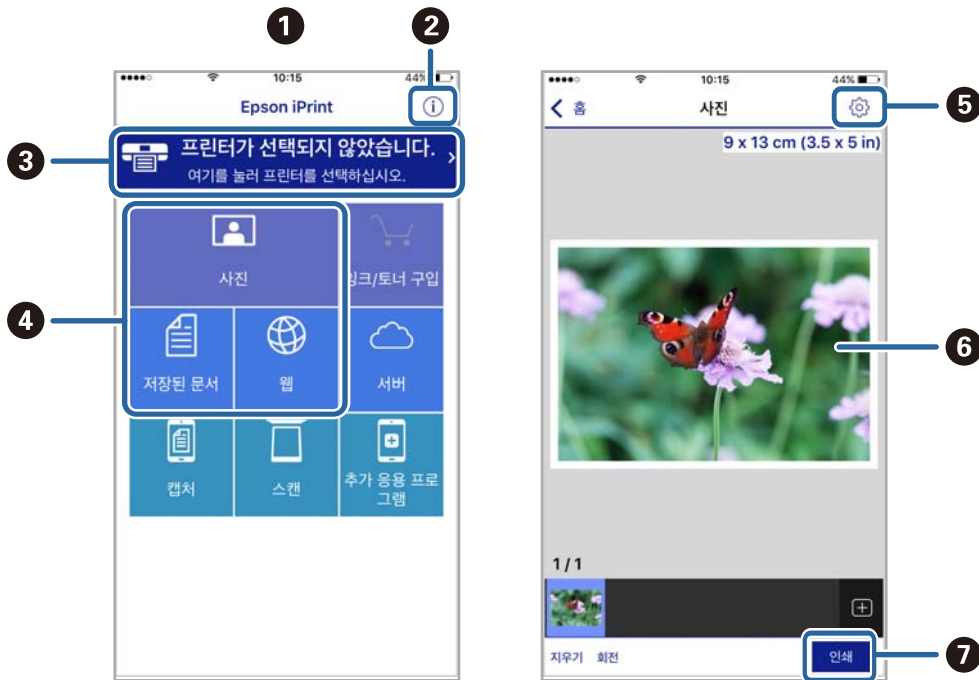

1	응용 프로그램을 시작하면 홈 화면이 표시됩니다.
2	프린터를 설정하는 정보와 FAQ를 표시합니다.
3	프린터를 선택하고 프린터 설정을 지정하는 화면을 표시합니다. 프린터를 한 번 선택하면 다음에 다시 선택할 필요가 없습니다.
4	사진 및 문서와 같은 인쇄하려는 것을 선택합니다.
5	용지 크기와 용지 종류와 같은 인쇄 설정을 지정하는 화면을 표시합니다.
6	선택한 사진과 문서를 표시합니다.

<b>7</b>	인쇄를 시작합니다.
----------	------------

**참고:**

iOS를 실행 중인 iPhone, iPad, iPod touch를 사용하여 문서 메뉴에서 인쇄하려면, iTunes의 파일 공유 기능을 사용하여 인쇄하려는 문서를 전송한 후 Epson iPrint를 시작합니다.

**N 마크에 스마트 장치를 터치하여 인쇄**

프린터의 N 마크에 스마트 장치를 터치하면 연결 후 인쇄할 수 있습니다.

이 기능을 사용하기 전에 다음 사항을 준비했는지 확인하십시오.

- ❑ 스마트 장치에서 NFC 기능을 활성화합니다.  
Android 4.0 이상에서만 NFC (Near Field Communication)를 지원합니다.  
위치 및 NFC 기능은 스마트 장치에 따라 다릅니다. 자세한 내용은 스마트 장치와 함께 제공되는 설명서를 참조하십시오.
- ❑ Epson iPrint를 스마트 장치에 설치합니다.  
설치하려면 스마트 장치를 프린터의 N 마크에 터치하십시오.
- ❑ 프린터에서 Wi-Fi Direct를 활성화합니다.  
자세한 내용은 관리자 가이드를 참조하십시오.

1. 프린터에 용지를 금지합니다.
2. 스마트 장치를 프린터의 N 마크에 터치합니다.  
Epson iPrint가 시작됩니다.

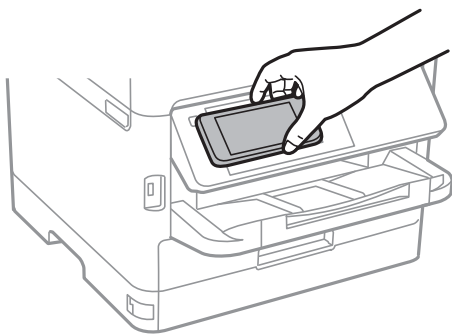

**참고:**

- ❑ 프린터의 N 마크와 스마트 장치 사이에 금속 등의 장애물이 있는 경우에는 프린터가 스마트 장치와 통신할 수 없습니다.
- ❑ 관리자가 이 기능을 차단할 수 있습니다. 이러한 경우에는 스마트 장치를 프린터의 N 마크에 터치해도 응용 프로그램에 시작되지 않습니다.

3. Epson iPrint에서 인쇄하려는 파일을 선택합니다.
4. 인쇄 아이콘이 있는 미리보기 화면에서 프린터의 N 마크에 스마트 장치를 터치합니다.  
인쇄가 시작됩니다.

**관련 정보**

➔ “용지 카세트에 용지 넣기” p.27

➔ “후면 금지 장치에 용지 금지” p.29

## Epson Print Enabler 사용

Android 휴대폰이나 태블릿(Android v4.4 이상)에서 바로 문서, 이메일, 사진 및 웹 페이지를 무선으로 인쇄할 수 있습니다. 화면을 몇 번만 누르면 Android 장치가 동일한 무선 네트워크에 연결된 Epson 프린터를 인식합니다.

1. 프린터에 용지를 금지합니다.
2. 프린터에 무선 인쇄를 설정합니다.
3. Android 장치에서 Google Play를 통해 Epson Print Enabler 플러그인을 설치합니다.
4. 프린터와 동일한 무선 네트워크에 Android 장치를 연결합니다.
5. Android 장치의 **설정**으로 이동하고 **인쇄**를 선택한 후 Epson Print Enabler를 활성화합니다.
6. Chrome 같은 Android 응용 프로그램에서 메뉴 아이콘을 누르고 화면에 표시되는 아무 내용이나 인쇄합니다.

**참고:**

프린터가 표시되지 않으면 **모든 프린터**를 누르고 해당 프린터를 선택합니다.

### 관련 정보

➔ “용지 카세트에 용지 넣기” p.27

➔ “후면 금지 장치에 용지 금지” p.29

## AirPrint 사용

AirPrint를 사용하면 최신 iOS에서 작동하는 iPhone, iPad, iPod touch 및 최신 OS X 또는 macOS가 설치된 Mac에서 쉽게 무선으로 인쇄할 수 있습니다.



**참고:**

제품 제어판에서 용지 구성 메시지를 비활성화한 경우 AirPrint를 사용할 수 없습니다. 필요한 경우, 메시지를 활성화하려면 아래 링크를 참조하십시오.

1. 제품에 용지를 금지합니다.
2. 제품에서 무선 인쇄를 위한 설정을 합니다. 다음 링크를 참조하십시오.

<http://epson.sn>

3. 제품이 연결된 무선 네트워크에 애플 장치를 연결하십시오.
4. 장치에서 제품으로 인쇄합니다.

**참고:**

자세한 내용은 Apple 웹사이트의 AirPrint 페이지를 참조하십시오.

**관련 정보**

- ➔ “용지 카세트에 용지 넣기” p.27
- ➔ “후면 급지 장치에 용지 급지” p.29

---

## 진행 또는 대기 중인 작업 취소

**참고:**





또한, 프린터의 제어판에서 를 눌러 진행 중인 작업을 취소할 수도 있습니다.

1.  버튼을 눌러 **상태** 화면을 표시합니다.
2. **작업 상태** 탭의 **활성**을 선택합니다.  
진행 중인 인쇄 작업 및 대기 중인 작업이 목록에 표시됩니다.
3. 취소하려는 작업을 선택합니다.
4. **취소**를 선택합니다.

# 복사

## 기본 복사

이 섹션에서는 기본 복사의 단계를 설명합니다.

1. 원본을 놓습니다.  
여러 원본을 복사하거나 양면 인쇄하려는 경우에는 모든 원본을 ADF에 놓습니다.
2. 홈 화면에서 **복사**를 선택합니다.
3. **기본 설정** 탭에서 설정을 확인합니다.  
설정 항목을 선택하여 필요에 맞게 변경합니다.  
**참고:**
  - 고급** 탭을 선택한다 **다중 페이지** 또는 **원본 종류**와 같은 설정을 할 수 있습니다.
  -  을 선택하면 자주 사용하는 복사 설정을 사전 설정으로 등록할 수 있습니다.
  - 필요한 설정 조합을 사용할 수 없는 경우에는  이 표시됩니다. 아이콘을 선택하여 세부 내용을 확인한 다음 설정을 변경합니다.
  - 복사를 시작하기 전  를 선택하여 스캔한 이미지를 확인합니다.
4. 매수를 입력합니다.
5.  를 누릅니다.

### 관련 정보

- ➔ [“원본 올려놓기” p.33](#)
- ➔ [“복사 기본 메뉴 옵션” p.97](#)
- ➔ [“복사 고급 메뉴 옵션” p.98](#)

## 양면 복사

용지 양면에 여러 원본 또는 양면 문서를 복사할 수 있습니다.

1. 홈 화면에서 **복사**를 선택합니다.
2. **양면 복사**를 선택한 다음 **1>양면** 또는 **2>양면**을 선택합니다.  
또한, 원본의 방향 및 바인딩 위치와 사본 결과를 지정할 수 있습니다.
3. 필요한 경우 다른 항목을 설정합니다.
4.  를 누릅니다.



관련 정보

➔ “기본 복사” p.96

---

## 여러 원본을 한 장에 복사

용지 한 장에 2 또는 4 페이지의 원본을 복사할 수 있습니다.

1. 홈 화면에서 **복사**를 선택합니다.
2. **고급 탭 > 다중 페이지**를 선택하고 **2-up** 또는 **4-up**을 선택합니다.  
또한, 원본의 레이아웃 순서와 방향을 지정할 수도 있습니다.
3. 를 누릅니다.

관련 정보

➔ “기본 복사” p.96

---

## 복사 기본 메뉴 옵션

참고:

적용한 기타 설정에 따라 해당 항목을 사용하지 못할 수 있습니다.

흑백/컬러:

컬러 또는 흑백으로 복사할지 선택합니다.

농도:

복사 결과가 너무 흐린 경우 농도의 레벨을 올립니다. 잉크가 번지는 경우 농도의 레벨을 낮춥니다.

용지 설정:

사용하려는 용지 금지 장치를 선택합니다. **자동**을 선택하면 용지 금지 시 **용지 설정** 설정을 사용하여 용지는 자동으로 금지됩니다. 이 기능은 두개의 용지 카세트가 있는 모델에서만 사용할 수 있습니다.

확대/축소:

확대 또는 축소 배율을 구성합니다. 원본을 특정 비율로 축소 또는 확대하려는 경우에는 값을 선택한 다음 25 ~ 400 % 범위 내에서 비율을 입력하십시오.

## 복사

### ❑ 페이지 자동 맞춤

스캔 영역을 감지한 후 선택한 용지 크기에 맞게 원본을 자동으로 확대하거나 축소합니다. 원본 주위에 흰색 여백이 있으면 스캐너 평판 가장자리 마크까지의 흰색 여백은 스캔 영역으로 감지되지만 반대쪽 여백이 잘릴 수 있습니다.

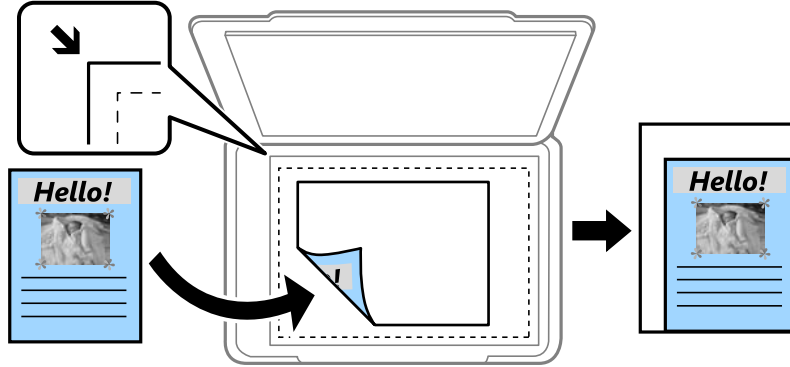

### ❑ 실제 크기

100 % 배율로 복사합니다.

### ❑ A4→A5 및 기타

원본을 특정 용지 크기에 맞게 자동으로 확대 또는 축소합니다.

### 원본 크기:

원본의 크기를 선택합니다. 표준 크기 이외의 원본을 복사할 경우 원본에 가장 가까운 크기를 선택하십시오.

### 양면:

양면 레이아웃을 선택합니다.

#### ❑ 1→단면

원본의 한 면을 용지의 한 면에 복사합니다.

#### ❑ 2→양면

양면 인쇄된 원본 양면이 한 장의 용지 양면에 인쇄됩니다. 원본의 방향과 원본 및 용지의 바인딩 위치를 선택합니다.

#### ❑ 1→양면

용지 한 장의 양면에 두 개의 단면 원본을 복사합니다. 원본의 방향과 용지의 바인딩 위치를 선택합니다.

#### ❑ 2→단면

양면 인쇄된 원본 양면이 두 장의 용지 단면에 인쇄됩니다. 원본의 방향과 바인딩 위치를 선택합니다.

## 복사 고급 메뉴 옵션

### 참고:

적용한 기타 설정에 따라 해당 항목을 사용하지 못할 수 있습니다.

### 다중 페이지:

복사 레이아웃을 선택합니다.

#### ❑ 단일 페이지

단면 원본을 한 장에 복사합니다.

## 복사

인덱스 2

용지 한 장에 두 개의 단면 원본을 2-up 레이아웃으로 복사합니다. 원본의 레이아웃 순서 및 방향을 선택합니다.

인덱스 4

용지 한 장에 네 개의 단면 원본을 인덱스 4 레이아웃으로 복사합니다. 원본의 레이아웃 순서 및 방향을 선택합니다.

원본 종류:

원본의 종류를 선택합니다. 원본 종류에 맞는 최적의 품질로 복사합니다.

완료 중:

여러 원본의 여러 사본으로 용지를 배출하는 방법을 선택합니다.

그룹 (같은 페이지)

페이지별로 원본을 그룹으로 복사합니다.

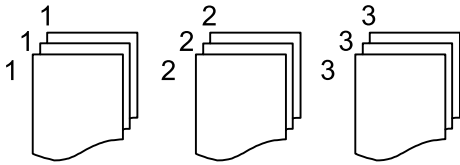

한 부씩 인쇄 (페이지 순서)

순서대로 정렬되고 세트로 분류된 원본을 복사합니다.

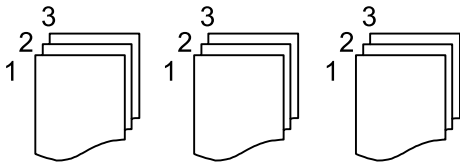

방향 (원본):

원본의 방향을 선택합니다.

이미지 품질:

이미지 설정을 조정합니다.

대비

밝은 부분과 어두운 부분 사이의 차이를 조정합니다.

채도

컬러의 생생함을 조정합니다.

빨강 밸런스, 녹색 밸런스, 파랑 밸런스

각 컬러의 농도를 조정합니다.

선명도

이미지의 외곽선을 조정합니다.

색조 조정

피부의 색조를 조정합니다. 차갑게 하려면 (녹색 증가) + 를 선택하고 따뜻하게 하려면 (빨강 증가) - 를 선택합니다.

## 복사

### □ 배경 제거

배경 컬러의 농도를 조정하십시오. + 를 선택하면 밝게 (흰색으로)되고 - 를 선택하면 어둡게 (검은색으로) 됩니다.

### 그림자 제거:

두꺼운 용지 복사 시 사본 주변 또는 소책자 복사 시 사본 중앙에 나타나는 그림자를 제거합니다.

### 펀치 구멍 제거:

펀치 구멍을 제거하고 복사합니다.

### ID 카드 복사:

ID 카드의 양면을 스캔하고, 용지의 한 면에 복사합니다.

# 스캔

## 제어판에서 스캔

프린터 제어판에서 스캔 이미지를 다음 대상으로 전송할 수 있습니다.

### 네트워크 폴더/FTP

스캔한 이미지를 네트워크의 폴더에 저장할 수 있습니다. 컴퓨터에서 SMB 프로토콜을 사용하여 만든 공유 폴더를 지정하거나 FTP 서버에 폴더를 지정할 수 있습니다. 스캔하기 전 공유 폴더 또는 FTP 서버에 설정할 수 있습니다.

### 이메일

미리 이메일 서버가 구성되어 있으면 스캔한 이미지를 프린터에서 직접 이메일로 보낼 수 있습니다. 스캔하기 전 이메일 서버 구성이 필요합니다.

### Document Capture Pro

스캔 소프트웨어인 Document Capture Pro로 작성된 작업을 프린터 제어판에서 수행할 수 있습니다. 스캔한 이미지를 컴퓨터에 저장하는 작업을 만들 때 프린터에서 작업을 실행하고 스캔한 이미지를 컴퓨터에 저장할 수 있습니다. 스캔하기 전 컴퓨터에 Document Capture Pro를 설치하고 작업을 생성합니다.

### 메모리 장치

메모리 장치에 스캔한 이미지를 저장할 수 있습니다. 스캔하기 전에 어떤 설정도 할 필요가 없습니다.

### 클라우드

스캔한 이미지를 클라우드 서비스로 전송할 수 있습니다. 스캔하기 전에 Epson Connect에서 설정을 지정하십시오.

### 컴퓨터 (WSD)

WSD 기능을 사용하여 프린터와 연결된 컴퓨터에 스캔 이미지를 저장할 수 있습니다. Windows 7/Windows Vista를 사용 중인 경우에는 스캔하기 전에 컴퓨터에서 WSD 설정을 지정해야 합니다.

### 관련 정보

- ➔ “스캔한 이미지를 공유 폴더 또는 FTP 서버에 저장하기” p.101
- ➔ “이메일로 스캔” p.110
- ➔ “컴퓨터에 등록된 설정을 사용하여 스캔 (Document Capture Pro)” p.112
- ➔ “메모리 장치로 스캔” p.115
- ➔ “클라우드로 스캔” p.117

## 스캔한 이미지를 공유 폴더 또는 FTP 서버에 저장하기

스캔한 이미지를 네트워크에 지정한 폴더에 저장할 수 있습니다. 컴퓨터에서 SMB 프로토콜을 사용하여 만든 공유 폴더를 지정하거나 FTP 서버에 폴더를 지정할 수 있습니다.

### 참고:

- 스캐너와 컴퓨터가 같은 네트워크에 연결되어 있어야 합니다. 네트워크 설정에 대해서는 관리자에게 문의하십시오.
- 스캔한 이미지를 FTP 서버에 저장하려면 FTP 서버 관리자에게 문의하여 서버 정보를 확인하십시오.

다음을 준비하여 스캔한 이미지를 공유 폴더에 저장합니다.

- 준비 1: 컴퓨터 이름 확인 및 변경
- 준비 2: 컴퓨터에 공유 폴더를 만듭니다
- 준비 3: 프린터의 연락처에 공유 폴더 등록하십시오

**참고:**

공유 폴더를 설정하는 방법은 운영 체제 및 환경에 따라 다양합니다. 본 설명서에서 사용한 예제는 Windows 10/Windows 8.1/Windows 8/Windows 7 용입니다. 컴퓨터에서 공유 폴더를 설정하는 방법에 대해 자세한 내용은 컴퓨터의 설명서를 참조하십시오.

**관련 정보**

- ▶ [“준비 1: 컴퓨터 이름 확인 및 변경” p.102](#)  
공유 폴더를 만들 컴퓨터 이름을 확인하고 변경하십시오.
- ▶ [“준비 2: 컴퓨터에 공유 폴더를 만듭니다” p.103](#)  
컴퓨터에 폴더를 만든 다음 네트워크에서 공유할 폴더를 설정합니다.
- ▶ [“준비 3: 프린터의 연락처에 공유 폴더 등록하십시오” p.105](#)  
프린터의 제어판에 공유 폴더 경로를 등록하면 연락처에서 선택하여 폴더 경로를 지정할 수 있습니다.

## 준비 1: 컴퓨터 이름 확인 및 변경

공유 폴더를 만들 컴퓨터 이름을 확인하고 변경하십시오.

컴퓨터 이름에는 영숫자를 사용하십시오. 다른 문자를 사용하면 프린터에서 컴퓨터를 찾을 수 없습니다.

**참고:**

공유 폴더를 설정하는 방법은 운영 체제 및 환경에 따라 다양합니다. 본 설명서에서 사용한 예제는 Windows 10/Windows 8.1/Windows 8/Windows 7 용입니다. 컴퓨터에서 공유 폴더를 설정하는 방법에 대해 자세한 내용은 컴퓨터의 설명서를 참조하십시오.

1. 컴퓨터의 시스템 창을 엽니다.
  - Windows 10/Windows 8.1/Windows 8:  
키보드의 Windows 키를 누른 상태에서 X 키를 누른 후 목록에서 **시스템**을 선택하십시오.
  - Windows 7:  
시작 버튼을 클릭하고 **컴퓨터**를 마우스 오른쪽 버튼으로 누른 다음, **속성**을 선택합니다.
2. **시스템** 창에서 **컴퓨터 이름**을 확인합니다. **설정 변경**을 클릭하여 컴퓨터 이름을 변경합니다.

**참고:**

  - 컴퓨터 이름에는 영숫자를 사용하십시오. 컴퓨터 이름이 다른 문자를 사용하는 경우 이름을 변경하십시오.
  - **컴퓨터 이름** 변경이 필요하지 않을 경우 창을 닫습니다. 이것을 진행합니다 "준비 1: 컴퓨터 이름 확인 및 변경합니다". 다음으로 넘어갑니다 "준비 2: 컴퓨터에 공유 폴더를 만듭니다".
3. **컴퓨터 이름** 탭에서 **변경**을 클릭하십시오.
4. 컴퓨터 이름 변경한 후 **OK**를 클릭하십시오.
5. 컴퓨터를 다시 시작하려면 모든 파일을 저장하고 닫은 다음 **OK** 를 클릭합니다.
6. **시스템 속성** 창이 나타나면 **닫기**를 클릭합니다.
7. **바로 재시작(Restart Now)**을 클릭하고 컴퓨터를 재시작합니다.  
이것을 진행합니다 "준비 1: 컴퓨터 이름 확인 및 변경합니다".

다음으로 넘어갑니다 "준비 2: 컴퓨터에 공유 폴더를 만듭니다".

**관련 정보**

➡ **“준비 2: 컴퓨터에 공유 폴더를 만듭니다” p.103**  
 컴퓨터에 폴더를 만든 다음 네트워크에서 공유할 폴더를 설정합니다.

**준비 2: 컴퓨터에 공유 폴더를 만듭니다**

컴퓨터에 폴더를 만든 다음 네트워크에서 공유할 폴더를 설정합니다.

다음 절차는 컴퓨터에 암호가 설정된 경우입니다.

**참고:**

공유 폴더를 설정하는 방법은 운영 체제 및 환경에 따라 다양합니다. 본 설명서에서 사용한 예제는 Windows 10/Windows 8.1/Windows 8/Windows 7 용입니다. 컴퓨터에서 공유 폴더를 설정하는 방법에 대해 자세한 내용은 컴퓨터의 설명서를 참조하십시오.

1. **제어판**을 엽니다.
  - ❑ Windows 10:  
시작 버튼을 마우스 오른쪽 버튼으로 클릭하거나 해당 버튼을 누른 상태에서 **제어판**을 선택합니다.
  - ❑ Windows 8.1/Windows 8:  
**데스크톱 > 설정 > 제어판**을 선택합니다.
  - ❑ Windows 7:  
시작 버튼을 클릭하고 **제어판**을 선택합니다.
2. **제어판** 창에서 **네트워크 및 인터넷**을 클릭하십시오.
3. **네트워크 및 인터넷** 창에서 **네트워크 및 공유 센터**를 클릭하십시오.
4. **네트워크 및 공유 센터** 창에서 **고급 공유 설정 변경**을 클릭하십시오.
5. **고급 공유 설정**창에서 **파일 및 프린터 공유의 파일 및 프린터 공유** 커기를 선택합니다. **변경 내용 저장**을 클릭하고 창을 닫습니다.  
이미 선택되어 있으면 **취소**를 클릭하고 창을 닫으십시오.
6. **네트워크 및 공유 센터** 창에서 창의 오른쪽 상단에 있는 **x**를 클릭하여 창을 닫습니다.
7. 탐색기를 시작합니다.
8. 드라이브를 선택하고 폴더를 만드십시오.
  - ❑ Windows 10/Windows 8.1/Windows 8:  
**PC**를 클릭한 후 드라이브를 선택하십시오. 드라이브를 오른쪽 클릭한 후 **새 > 폴더**를 선택합니다.
  - ❑ Windows 7:  
**컴퓨터**를 클릭한 후 드라이브를 선택하십시오. 드라이브를 오른쪽 클릭한 후 **새 > 폴더**를 선택합니다.
9. 생성된 폴더의 이름을 지정하십시오.

**참고:**

폴더 이름은 12 자 이하여야 합니다. 이름이 12자를 초과하면 프린터가 환경에 따라 폴더에 접근하지 못할 수 있습니다.

스캔

10. 생성된 폴더를 마우스 오른쪽 클릭한 다음 **속성**을 선택합니다.  
 변경 액세스 권한을 부여하여 사용자 계정에 대한 액세스 권한을 공유합니다. 이것은 사용자가 네트워크를 통해 폴더에 액세스 할 때 적용됩니다.
11. **속성** 창에서 **공유** 탭을 선택하십시오.
12. **공유** 탭에서 **고급 공유**를 클릭합니다.
13. **고급 공유** 창에서 **이 폴더 공유**를 사용하도록 한 다음 **권한**을 클릭합니다.
14. **사용 권한 공유** 탭의 **그룹 또는 사용자 이름**에서 **모두**를 선택하고 **제거**를 클릭하십시오.  
 모두가 허용되면 사용자가 아닌 다른 사용자가 공유 폴더에 액세스 할 수 있습니다.
15. **그룹 또는 사용자 이름** 아래에서 **추가**를 클릭하십시오.
16. **사용자 또는 그룹 선택** 창에서 **선택할 개체 이름을 입력하십시오**에서 컴퓨터에 로그인 할 때 사용할 **사용자 이름**을 입력하십시오.
17. **이름 확인**을 클릭하십시오. 이름에 밑줄이 표시되는지 확인한 다음 **확인**을 클릭합니다.  
**참고:**  
**이름을 찾을 수 없음**이 표시되면 **취소**를 클릭한 다음 올바른 사용자 이름을 입력하십시오.
18. **사용 권한 공유** 탭에서 **그룹 또는 사용자 이름**에 입력한 사용자 이름을 선택하고 **변경**을 허용한 다음 **확인**을 클릭합니다.
19. **고급 공유** 창에서 **적용**을 클릭한 다음 **확인**을 클릭합니다.
20. 공유 폴더의 네트워크 경로가 **공유** 탭에 표시됩니다. 이 경로는 프린터에 연락처를 등록할 때 필요합니다. 적어 두거나 복사하여 저장하십시오.
21. **보안** 탭을 선택한 다음 **인증된 사용자**가 **그룹 또는 사용자 이름**으로 표시되고 **인증된 사용자**에게 **수정**이 허용되는지 확인합니다.  
 수정이 허용되면 **확인**을 클릭합니다. 이것을 진행합니다 "준비 2: 컴퓨터에 공유 폴더를 만듭니다". 다음으로 넘어갑니다 "준비 3: 프린터의 연락처에 공유 폴더 등록하십시오"  
 허용되지 않은 경우, 22 번 단계로 이동합니다.
22. **편집**을 클릭합니다.  
 변경 액세스 권한을 부여하여 사용자 계정에 대한 보안 권한을 공유합니다. 이것은 사용자가 네트워크 또는 로컬 로그온을 통해 폴더에 액세스 할 때 적용됩니다.
23. **그룹 또는 사용자 이름** 아래에서 **추가**를 클릭하십시오.
24. **사용자 또는 그룹 선택** 창에서 **선택할 개체 이름을 입력하십시오**에서 컴퓨터에 로그인 할 **사용자 이름**을 입력하십시오.
25. **이름 확인**을 클릭하십시오. 이름에 밑줄이 표시되는지 확인한 다음 **확인**을 클릭합니다.  
**이름을 찾을 수 없음**이 표시되면 **취소**를 클릭한 다음 올바른 사용자 이름을 입력하십시오.  
**참고:**  
 사용자 이름을 확인하는 방법은 다음과 같습니다.  
 Windows 10: 시작 버튼을 오른쪽 클릭하거나 해당 버튼을 누른 상태에서 **제어판** > **사용자 계정**을 선택합니다.  
 Windows 8.1/Windows 8: **데스크톱** > **설정** > **제어판** > **사용자 계정**을 선택합니다.  
 Windows 7: **시작** > **제어판** > **사용자 계정**을 선택합니다.



26. **사용 권한** 창에서 사용자 이름이 **그룹 또는 사용자 이름**으로 표시되는지 확인하고 이름 수정을 적용한 다음 **적용**을 클릭하고 **확인**을 클릭합니다.
27. **확인** 또는 **닫기**를 클릭하여 창을 닫습니다.
- 참고:**  
폴더 아이콘은 공유 후에 변경되지 않습니다. 공유는 폴더 창에 **상태**로 표시됩니다.

이것을 진행합니다 "준비 2: 컴퓨터에 공유 폴더를 만듭니다".

다음으로 넘어갑니다 "준비 3: 프린터의 연락처에 공유 폴더 등록하십시오"

#### 관련 정보

- ➔ [“준비 3: 프린터의 연락처에 공유 폴더 등록하십시오” p.105](#)  
프린터의 제어판에 공유 폴더 경로를 등록하면 연락처에서 선택하여 폴더 경로를 지정할 수 있습니다.

### 준비 3: 프린터의 연락처에 공유 폴더 등록하십시오

프린터의 제어판에 공유 폴더 경로를 등록하면 연락처에서 선택하여 폴더 경로를 지정할 수 있습니다.

연락처에 등록하려면 다음 정보가 필요합니다.

- 컴퓨터 로그인 위한 사용자 이름과 암호
- 공유 폴더의 네트워크 경로
- 프린터의 IP 주소 또는 프린터 이름 (컴퓨터에서 등록할 때만)

연락처에 폴더 경로를 등록하는 방법은 여러 가지가 있습니다. 각기 방법으로 동일 내용을 등록할 수 있습니다. 자세한 내용은 다음 관련 정보를 참조하십시오.

#### 참고:

공유 폴더를 설정하는 방법은 운영 체제 및 환경에 따라 다양합니다. 본 설명서에서 사용한 예제는 Windows 10/Windows 8.1/Windows 8/Windows 7 용입니다. 컴퓨터에서 공유 폴더를 설정하는 방법에 대해 자세한 내용은 컴퓨터의 설명서를 참조하십시오.

#### 관련 정보

- ➔ [“프린터 제어판에서 등록하기” p.105](#)  
프린터 제어판에서 연락처를 등록 할 수 있습니다.
- ➔ [“웹 브라우저를 사용하여 컴퓨터에서 등록하기” p.106](#)  
웹 브라우저에서 컴퓨터의 구성 화면 (Web Config)에 액세스하여 컴퓨터의 연락처를 등록할 수 있습니다. 공유 폴더를 만든 후에는 컴퓨터에서 계속 작업할 수 있습니다.

### 프린터 제어판에서 등록하기

프린터 제어판에서 연락처를 등록 할 수 있습니다.

1. 홈 화면에서 **설정**을 선택합니다.
2. **연락처 관리자**를 선택 다음 **등록/삭제**를 선택합니다.
3. **항목 추가**를 선택한 후 **연락처 추가**를 선택합니다.
4. **네트워크 폴더/FTP**를 선택합니다.

## 스캔

### 5. 필요한 정보를 만드십시오.

- 등록 번호: 주소 등록 번호를 설정합니다.
- 이름: 연락처 목록에 표시할 이름을 입력하십시오.
- 색인어: 연락처 목록에서 검색할 때 사용되는 색인어를 입력하십시오.
- 통신 모드: SMB를 선택합니다.
- 위치 (필수): 공유 폴더의 네트워크 경로를 입력하십시오.
- 사용자 이름: 컴퓨터에 로그인 할 사용자 이름을 입력하십시오. (컴퓨터에 암호가 설정된 경우에만)
- 비밀번호: 사용자 이름에 해당하는 비밀번호를 입력하십시오.
- 자주 연락으로 지정: 주소를 자주 사용하는 주소로 설정하십시오. 주소를 지정할 때 그룹이 상단 화면에 표시됩니다.

### 6. **OK**를 누릅니다. 이렇게 하면 연락처 목록에 연락처 등록이 완료됩니다.

이것을 진행합니다 "준비 3: 프린터의 연락처에 공유 폴더 등록하십시오 이렇게 하면 스캔한 이미지를 공유 폴더에 저장하기 위한 모든 준비가 완료됩니다.

### 관련 정보

➔ [“네트워크 폴더 또는 FTP 서버로 스캔” p.107](#)

### 웹 브라우저를 사용하여 컴퓨터에서 등록하기

웹 브라우저에서 컴퓨터의 구성 화면 (Web Config)에 액세스하여 컴퓨터의 연락처를 등록할 수 있습니다. 공유 폴더를 만든 후에는 컴퓨터에서 계속 작업할 수 있습니다.

컴퓨터에 응용 프로그램을 설치할 필요가 없습니다.

다음 작업에서는 Internet Explorer를 예로 들어 설명합니다.

1. Internet Explorer 시작.
2. Internet Explorer 주소 표시 줄에 프린터의 IP 주소를 입력한 다음 Enter 키를 누릅니다.
3. **이 웹 사이트 계속 (권장하지 않음)**을 클릭하십시오.
4. 프린터에 관리자 비밀번호가 설정되어 있으면 **관리자 로그인**을 클릭한 다음 비밀번호를 입력하여 관리자 로 로그인하십시오.  
관리자 비밀번호가 프린터에 설정되어 있지 않으면 이 작업을 수행할 필요가 없습니다. 5 단계로 이동합니다.
5. **스캔/복사**를 클릭합니다.
6. **연락처**를 클릭합니다.
7. 사용되지 않은 번호를 선택한 후 **편집**을 클릭합니다.
8. 필요한 정보를 입력한 후 **적용**을 클릭합니다.
  - 이름: 연락처 목록에 표시할 이름을 입력하십시오.
  - 색인어: 연락처 목록에서 검색할 때 사용되는 색인어를 입력하십시오.
  - 종류: **네트워크 폴더 (SMB)**를 선택합니다.
  - 자주 연락으로 지정: 주소를 자주 사용하는 주소로 설정하십시오. 주소를 지정할 때 그룹이 상단 화면에 표시됩니다.

## 스캔

- 저장 위치: 공유 폴더의 네트워크 경로를 입력하십시오.
- 사용자 이름: 컴퓨터에 로그인 할 사용자 이름을 입력하십시오. (컴퓨터에 암호가 설정된 경우에만)
- 비밀번호: 사용자 이름에 해당하는 비밀번호를 입력하십시오.

9. 등록이 완료되었다는 메시지가 표시됩니다. 웹 브라우저를 종료합니다.

이것을 진행합니다 "준비 3: 프린터의 연락처에 공유 폴더 등록하십시오 이렇게 하면 스캔한 이미지를 공유 폴더에 저장하기 위한 모든 준비가 완료됩니다.

### 관련 정보

➔ “네트워크 폴더 또는 FTP 서버로 스캔” p.107

## 네트워크 폴더 또는 FTP 서버로 스캔

스캔한 이미지를 네트워크에 지정한 폴더에 저장할 수 있습니다. 폴더 경로를 직접 지정할 수 있지만, 미리 연락처 목록에 폴더 정보를 등록해 두면 편리합니다.

### 참고:

- 이 기능을 사용하기 전에 프린터의 날짜/시간과 시차 설정을 올바르게 지정하십시오. **설정 > 일반 설정 > 기본 설정 > 날짜/시간 설정**의 메뉴에 액세스합니다.
- 스캔하기 전에 대상을 확인할 수 있습니다. **설정 > 일반 설정 > 스캔 설정**을 선택한 다음 **수신자 확인**을 활성화합니다.

1. 원본을 놓습니다.

### 참고:

여러 원본을 스캔하거나 양면 스캔하려는 경우에는 모든 원본을 ADF에 놓습니다.

2. 홈 화면에서 **스캔**을 선택합니다.

3. **네트워크 폴더/FTP**를 선택합니다.

4. 폴더를 지정합니다.

자주 사용하는 주소에서 선택: 화면에 표시된 아이콘을 선택합니다.

폴더 경로 직접 입력: **키보드**를 선택합니다. **통신 모드**를 선택하고 **위치 (필수)**에 폴더 경로를 입력한 후 다른 폴더 설정을 지정합니다.

다음 형식으로 폴더 경로를 입력하십시오.

통신 모드로 SMB를 사용하는 경우: \\호스트 이름\폴더 이름

통신 모드로 FTP를 사용하는 경우: ftp://호스트 이름/폴더 이름

연락처 목록에서 선택: **연락처** 선택하고 연락처를 선택한 다음 **닫기**를 선택합니다.

연락처 목록에서 폴더를 검색할 수 있습니다. 검색 키워드를 화면 상단의 보관함에 입력하십시오.

### 참고:



를 선택하여 문서가 저장된 폴더의 내역을 인쇄할 수 있습니다.

5. **스캔 설정**을 선택한 다음 저장 형식 등의 설정을 확인하고 필요한 경우 변경합니다.

### 참고:



을 선택하여 설정을 사전 설정으로 저장합니다.

6. 를 누릅니다.

관련 정보

- ➔ “연락처 관리” p.41
- ➔ “원본 올려놓기” p.33
- ➔ “즐거 찾는 설정을 사전 설정으로 등록하기” p.44

## 폴더로 스캔하기 위한 대상 메뉴 옵션

키보드:

위치 편집 화면을 엽니다. 폴더 경로를 입력하고 화면에 각 항목을 설정합니다.

- 통신 모드  
통신 모드를 선택합니다.
- 위치 (필수)  
스캔한 이미지를 저장하려는 폴더 경로를 입력합니다.
- 사용자 이름  
지정한 폴더의 사용자 이름을 입력합니다.
- 비밀번호  
지정한 폴더의 비밀번호를 입력합니다.
- 연결 모드  
연결 모드를 선택합니다.
- 포트 번호  
포트 번호를 입력합니다.

연락처:

스캔한 이미지를 저장할 폴더를 연락처 목록에서 선택합니다. 연락처 목록에서 폴더를 선택하면 위치 설정이 필요하지 않습니다.

## 폴더로 스캔하기 위한 스캔 메뉴 옵션

참고:

적용한 기타 설정에 따라 해당 항목을 사용하지 못할 수 있습니다.

컬러 모드:

컬러 또는 흑백으로 스캔할지 선택합니다.

파일 형식:

스캔한 이미지의 저장 형식을 선택합니다.

- 압축비  
스캔 이미지를 얼마나 압축할지를 선택합니다.
- PDF 설정  
저장 형식 설정을 **PDF**로 선택하면 PDF 보안을 설정할 수 있습니다.  
PDF 파일을 열 때 비밀번호가 필요한 PDF 파일을 생성하려면 **문서 열기 비밀번호**를 설정하십시오. 인쇄 또는 편집할 때 비밀번호가 필요한 PDF를 만들려면 **권한 비밀번호**를 설정하십시오.

## 스캔

### 해상도:

스캔 해상도를 선택합니다.

### 양면:

원본의 양면을 스캔합니다.

방향 (원본)

원본의 방향을 선택합니다.

바인딩 (원본)

원본의 철하는 방향을 선택합니다.

### 스캔 영역:

스캔 영역을 선택합니다. 스캔 시 텍스트 또는 이미지 주변의 공백을 잘라내려면 **자동 잘라내기**를 선택합니다. 스캐너 평판의 최대 영역으로 스캔하려면 **최대 영역**을 선택합니다.

방향 (원본)

원본의 방향을 선택합니다.

### 원본 종류:

원본의 종류를 선택합니다.

### 농도:

스캔 이미지의 콘트라스트를 선택합니다.

### 그림자 제거:

스캔된 이미지에 나타나는 원본의 그림자를 제거합니다.

주변부

원본 가장자리에서 그림자를 제거합니다.

가운데

소책자의 바인딩 여백의 그림자를 제거합니다.

### 핀치 구멍 제거:

스캔된 이미지에 나타나는 핀치 구멍을 제거합니다. 오른쪽 상자에 값을 입력하여 핀치 구멍을 삭제할 영역을 지정할 수 있습니다.

삭제 위치

핀치 구멍을 제거할 위치를 선택합니다.

방향 (원본)

원본의 방향을 선택합니다.

### 파일 이름:

파일 이름 접두어

이미지 이름의 접두어를 영숫자와 기호로 입력합니다.

날짜 추가

파일 이름에 날짜를 추가합니다.

시간 추가

파일 이름에 시간을 추가합니다.

## 이메일로 스캔

미리 구성된 이메일 서버를 통해 스캔한 이미지를 프린터에서 직접 이메일로 보낼 수 있습니다. 이 기능을 사용하기 전에 이메일 서버 구성이 필요합니다.

이메일 주소를 직접 입력할 수 있지만, 미리 연락처 목록에 이메일 주소를 등록해 두면 쉽게 지정할 수 있습니다.

### 참고:

- ❑ 이 기능을 사용하기 전에 프린터의 **날짜/시간**과 **시차** 설정을 올바르게 지정하십시오. **설정 > 일반 설정 > 기본 설정 > 날짜/시간 설정**의 메뉴에 액세스합니다.
- ❑ 스캔하기 전에 대상을 확인할 수 있습니다. **설정 > 일반 설정 > 스캔 설정**을 선택한 다음 **수신자 확인**을 활성화합니다.

### 1. 원본을 놓습니다.

#### 참고:

여러 원본을 스캔하거나 양면 스캔하려는 경우에는 모든 원본을 ADF에 놓습니다.

### 2. 홈 화면에서 **스캔**을 선택합니다.

### 3. **이메일**을 선택합니다.

### 4. 주소를 지정합니다.

- ❑ 자주 사용하는 주소를 선택: 화면에 표시된 아이콘을 선택합니다.
- ❑ 직접 입력: **키보드**를 선택하고 이메일 주소를 입력한 다음 **OK**를 선택합니다.
- ❑ 연락처 목록에서 선택: **연락처**를 선택하고 연락처 또는 그룹을 선택한 후 **닫기**를 선택합니다.  
연락처 목록에서 주소를 검색할 수 있습니다. 검색 키워드를 화면 상단의 보관함에 입력하십시오.
- ❑ 기록 목록에서 선택: **기록**을 선택하고 연락처를 선택한 후 **닫기**를 선택합니다.

#### 참고:

- ❑ 선택한 수신자 수가 화면 오른쪽에 표시됩니다. 이메일은 최대 10 개의 주소 및 그룹에 보낼 수 있습니다.  
그룹이 수신자에 포함된 경우 그룹의 주소를 고려하여 최대 총 200 개의 개인 주소를 선택할 수 있습니다.
- ❑ 화면 상단의 주소 입력란을 선택하여 선택한 주소 목록을 표시합니다.
- ❑ 을 선택하여 전송 기록을 표시 또는 인쇄하거나 또는 이메일 서버 설정을 변경합니다.

### 5. **스캔 설정**을 선택한 다음 저장 형식 등의 설정을 확인하고 필요한 경우 변경합니다.

#### 참고:

을 선택하여 설정을 사전 설정으로 저장합니다.

### 6. 를 누릅니다.

### 관련 정보

- ➔ [“연락처 관리” p.41](#)
- ➔ [“원본 올려놓기” p.33](#)
- ➔ [“즐거 찾는 설정을 사전 설정으로 등록하기” p.44](#)

## 이메일로 스캔 메뉴 옵션

### 참고:

적용한 기타 설정에 따라 해당 항목을 사용하지 못할 수 있습니다.

#### 컬러 모드:

컬러 또는 흑백으로 스캔할지 선택합니다.

#### 파일 형식:

스캔한 이미지의 저장 형식을 선택합니다.

##### 압축비

스캔 이미지를 얼마나 압축할지를 선택합니다.

##### PDF 설정

저장 형식 설정을 **PDF**로 선택하면 PDF 보안을 설정할 수 있습니다.

PDF 파일을 열 때 비밀번호가 필요한 PDF 파일을 생성하려면 **문서 열기 비밀번호**를 설정하십시오. 인쇄 또는 편집할 때 비밀번호가 필요한 PDF를 만들려면 **권한 비밀번호**를 설정하십시오.

#### 해상도:

스캔 해상도를 선택합니다.

#### 양면:

원본의 양면을 스캔합니다.

##### 방향 (원본)

원본의 방향을 선택합니다.

##### 바인딩 (원본)

원본의 철하는 방향을 선택합니다.

#### 스캔 영역:

스캔 영역을 선택합니다. 스캔 시 텍스트 또는 이미지 주변의 공백을 잘라내려면 **자동 잘라내기**를 선택합니다. 스캐너 평판의 최대 영역으로 스캔하려면 **최대 영역**을 선택합니다.

##### 방향 (원본)

원본의 방향을 선택합니다.

#### 원본 종류:

원본의 종류를 선택합니다.

#### 농도:

스캔 이미지의 콘트라스트를 선택합니다.

#### 그림자 제거:

스캔된 이미지에 나타나는 원본의 그림자를 제거합니다.

##### 주변부

원본 가장자리에서 그림자를 제거합니다.

##### 가운데

소책자의 바인딩 여백의 그림자를 제거합니다.

## 스캔

### 펀치 구멍 제거:

스캔된 이미지에 나타나는 펀치 구멍을 제거합니다. 오른쪽 상자에 값을 입력하여 펀치 구멍을 삭제할 영역을 지정할 수 있습니다.

삭제 위치

펀치 구멍을 제거할 위치를 선택합니다.

방향 (원본)

원본의 방향을 선택합니다.

### 제목:

이메일 제목을 영숫자와 기호로 입력합니다.

### 첨부 파일 최대 크기:

이메일에 첨부할 최대 파일 크기를 선택합니다.

### 파일 이름:

파일 이름 접두어

이미지 이름의 접두어를 영숫자와 기호로 입력합니다.

날짜 추가

파일 이름에 날짜를 추가합니다.

시간 추가

파일 이름에 시간을 추가합니다.

## 컴퓨터에 등록된 설정을 사용하여 스캔 (Document Capture Pro)

Document Capture Pro를 사용하여 일련의 작업을 작업으로 등록할 수 있습니다. 등록된 작업은 프린터의 제어판에서 수행할 수 있습니다.

작업을 생성하여 스캔한 이미지를 컴퓨터에 저장하면 프린터에서 작업을 수행하고 스캔한 이미지를 컴퓨터에 저장할 수 있습니다.

### 참고:

작동은 운영 체제 및 소프트웨어 버전에 따라 다를 수 있습니다. 기능 사용에 대한 자세한 내용은 소프트웨어 도움말을 참조하십시오.

### 관련 정보

➔ [“컴퓨터에서 스캔 구성용 응용 프로그램 \(Document Capture Pro\)” p.173](#)

## 작업 설정

Document Capture Pro를 사용하여 컴퓨터에서 작업을 설정하십시오.

### 참고:

작동은 운영 체제 및 소프트웨어 버전에 따라 다를 수 있습니다. 기능 사용에 대한 자세한 내용은 소프트웨어 도움말을 참조하십시오.

## 작업 생성 및 등록 (Windows)

### 참고:

작동은 운영 체제 및 소프트웨어 버전에 따라 다를 수 있습니다. 기능 사용에 대한 자세한 내용은 소프트웨어 도움말을 참조하십시오.



## 스캔

1. Document Capture Pro를 시작합니다.
2. 최상위 화면에서 **작업 설정**을 클릭합니다.  
**작업 목록**이 표시됩니다.
3. **작업 추가**를 클릭합니다.  
**작업 설정** 화면이 표시됩니다.
4. **작업 설정** 화면에서 작업 설정을 지정합니다.
  - 작업 이름:** 등록하려는 작업 이름을 입력합니다.
  - 스캔 설정:** 원본의 크기 또는 해상도와 같은 스캔 설정을 지정합니다.
  - 설정 저장:** 저장 위치, 저장 형식, 파일명 규칙 등을 설정합니다.
  - 대상 설정:** 스캔한 이미지를 전송할 대상을 선택합니다.
5. **확인**을 클릭하여 **작업 목록** 화면으로 돌아갑니다.  
생성된 작업은 **작업 목록**에 등록됩니다.
6. **확인**을 클릭하여 최상위 화면으로 돌아갑니다.

### 작업 생성 및 등록 (Mac OS)

#### 참고:

작동은 운영 체제 및 소프트웨어 버전에 따라 다를 수 있습니다. 기능 사용에 대한 자세한 내용은 소프트웨어 도움말을 참조하십시오.

1. Document Capture를 시작합니다.
2. 메인 창에서  아이콘을 클릭합니다.  
**작업 목록** 창이 표시됩니다.
3. + 아이콘을 클릭합니다.  
**작업 설정** 창이 표시됩니다.
4. **작업 설정** 창에서 작업 설정을 지정합니다.
  - 작업 이름:** 등록하려는 작업 이름을 입력합니다.
  - 스캔:** 원본의 크기 또는 해상도와 같은 스캔 설정을 지정합니다.
  - 출력:** 저장 위치, 저장 형식, 파일명 규칙 등을 설정합니다.
  - 대상:** 스캔한 이미지를 전송할 대상을 선택합니다.
5. **OK**를 클릭하여 **작업 목록** 창으로 돌아갑니다.  
생성된 작업은 **작업 목록**에 등록됩니다.
6. **OK**를 클릭하여 메인 창으로 돌아갑니다.

### 프린터 제어판에 표시할 컴퓨터 이름 설정

Document Capture Pro를 사용하여 프린터 제어판에 표시할 컴퓨터 이름 (영숫자)을 설정할 수 있습니다.

## 스캔

### 참고:

작동은 운영 체제 및 소프트웨어 버전에 따라 다를 수 있습니다. 기능 사용에 대한 자세한 내용은 소프트웨어 도움말을 참조하십시오.

1. Document Capture Pro를 시작합니다.
2. 메인 화면의 메뉴 모음에서 **옵션 (Option) > 네트워크 스캔 설정 (Network Scanning Settings)**를 선택합니다.

### 참고:

창에서 **옵션 (Option)**은 표준 보기로만 표시됩니다. 간단한 보기의 경우 **표준 보기로 전환 (Switch to Standard View)**를 클릭하십시오.

3. **네트워크 스캔 설정 (Network Scanning Settings)** 화면에서 **PC 이름(영숫자)(Your PC Name (alphanumeric))**에 컴퓨터 이름을 입력하십시오.
4. **OK**를 클릭합니다.

## 작동 모드 설정

스캔하기 전에 제어판의 작동 모드를 Document Capture Pro가 설치된 컴퓨터에 맞춰 설정하십시오.

1. 홈 화면에서 **설정**을 선택합니다.
2. **일반 설정 > 스캔 설정 > Document Capture Pro**를 선택합니다.
3. 작동 모드를 선택합니다.
  - 클라이언트 모드: Document Capture Pro가 Windows 또는 Mac OS에 설치된 경우 선택합니다.
  - 서버 모드: Document Capture Pro가 Windows Server에 설치된 경우 선택합니다. 다음으로, 서버 주소를 입력합니다.
4. 작동 모드를 변경했다면 설정이 올바른지 확인한 다음 **OK**를 선택합니다.

## Document Capture Pro 설정으로 스캔

스캔 전에 다음 사항을 준비하십시오.

- 컴퓨터 (서버)에 Document Capture Pro를 설치하고 작업을 생성합니다.
- 프린터와 컴퓨터 (서버)를 네트워크에 연결합니다.
- 제어판의 작동 모드를 설정합니다.

1. 원본을 놓습니다.

### 참고:

여러 원본을 스캔하거나 양면 스캔하려는 경우에는 모든 원본을 ADF에 놓습니다.

2. 홈 화면에서 **스캔**을 선택합니다.
3. **Document Capture Pro**를 선택합니다.

## 스캔

4. **컴퓨터 선택**을 선택한 다음 Document Capture Pro에서 작업을 생성한 컴퓨터를 선택합니다.

**참고:**

- 프린터의 제어판은 Document Capture Pro가 설치된 최대 100 대의 컴퓨터를 표시합니다.
- Document Capture Pro 또는 Document Capture에서 **옵션 > 네트워크 스캔 설정**을 선택하고 **비밀번호로 보호**를 활성화한 경우 비밀번호를 입력하십시오.
- 서버 모드**가 작동 모드로 설정되어 있는 경우에는 이 단계를 수행할 필요가 없습니다.

5. **작업 선택**을 선택한 다음 해당 작업을 선택합니다.

**참고:**

- Document Capture Pro Server의 설정에서 **비밀번호로 보호**를 선택한 경우 비밀번호를 입력하십시오.
- 하나의 작업만 선택했다면 해당 작업을 선택할 필요가 없습니다. 다음 단계로 진행합니다.

6. 작업 내용이 표시되어 있는 영역을 선택한 다음 작업 세부 정보를 확인합니다.

7. 를 누릅니다.

### 관련 정보

- ➔ [“원본 올려놓기” p.33](#)

## 메모리 장치로 스캔

메모리 장치에 스캔한 이미지를 저장할 수 있습니다.

1. 프린터의 외부 인터페이스 USB 포트에 메모리 장치를 연결합니다.

2. 원본을 놓습니다.

**참고:**

여러 원본을 스캔하거나 양면 스캔하려는 경우에는 모든 원본을 ADF에 놓습니다.

3. 홈 화면에서 **스캔**을 선택합니다.

4. **메모리 장치**를 선택합니다.

5. 저장 형식과 같은 **기본 설정** 항목을 설정하십시오.

6. **고급**을 선택한 다음 설정을 확인하고 필요에 따라 변경합니다.

**참고:**

을 선택하여 설정을 사전 설정으로 저장합니다.

7. 를 누릅니다.

### 관련 정보

- ➔ [“각 부분 명칭 및 기능” p.13](#)
- ➔ [“원본 올려놓기” p.33](#)
- ➔ [“즐거 찾는 설정을 사전 설정으로 등록하기” p.44](#)

## 메모리 장치로 스캔 위한 기본 메뉴 옵션

### 참고:

적용한 기타 설정에 따라 해당 항목을 사용하지 못할 수 있습니다.

#### 흑백/컬러:

컬러 또는 흑백으로 스캔할지 선택합니다.

#### 파일 형식:

스캔한 이미지의 저장 형식을 선택합니다.

##### 압축비

스캔 이미지를 얼마나 압축할지를 선택합니다.

##### PDF 설정

저장 형식 설정을 **PDF**로 선택하면 PDF 보안을 설정할 수 있습니다.

PDF 파일을 열 때 비밀번호가 필요한 PDF 파일을 생성하려면 **문서 열기 비밀번호**를 설정하십시오. 인쇄 또는 편집할 때 비밀번호가 필요한 PDF를 만들려면 **권한 비밀번호**를 설정하십시오.

#### 해상도:

스캔 해상도를 선택합니다.

#### 양면:

원본의 양면을 스캔합니다.

##### 방향 (원본)

원본의 방향을 선택합니다.

##### 바인딩 (원본)

원본의 철하는 방향을 선택합니다.

#### 스캔 영역:

스캔 영역을 선택합니다. 스캔 시 텍스트 또는 이미지 주변의 공백을 잘라내려면 **자동 잘라내기**를 선택합니다. 스캐너 평판의 최대 영역으로 스캔하려면 **최대 영역**을 선택합니다.

##### 방향 (원본)

원본의 방향을 선택합니다.

#### 원본 종류:

원본의 종류를 선택합니다.

## 메모리 장치로 스캔 위한 고급 메뉴 옵션

### 참고:

적용한 기타 설정에 따라 해당 항목을 사용하지 못할 수 있습니다.

#### 농도:

스캔 이미지의 콘트라스트를 선택합니다.

#### 그림자 제거:

스캔된 이미지에 나타나는 원본의 그림자를 제거합니다.

## 스캔

- 주변부  
원본 가장자리에서 그림자를 제거합니다.
- 가운데  
소책자의 바인딩 여백의 그림자를 제거합니다.

### 펀치 구멍 제거:

스캔된 이미지에 나타나는 펀치 구멍을 제거합니다. 오른쪽 상자에 값을 입력하여 펀치 구멍을 삭제할 영역을 지정할 수 있습니다.

- 삭제 위치  
펀치 구멍을 제거할 위치를 선택합니다.
- 방향 (원본)  
원본의 방향을 선택합니다.

### 파일 이름:

- 파일 이름 접두어  
이미지 이름의 접두어를 영숫자와 기호로 입력합니다.
- 날짜 추가  
파일 이름에 날짜를 추가합니다.
- 시간 추가  
파일 이름에 시간을 추가합니다.

## 클라우드로 스캔

스캔한 이미지를 클라우드 서비스로 전송할 수 있습니다. 이 기능을 사용하기 전에, Epson Connect를 사용하여 설정을 수행하십시오. 자세한 내용은 다음 Epson Connect 포털 웹사이트를 참조하십시오.

<https://www.epsonconnect.com/>

1. Epson Connect를 사용하여 설정했는지 확인하십시오.
2. 원본을 놓습니다.  
**참고:**  
여러 원본을 스캔하거나 양면 스캔하려는 경우에는 모든 원본을 ADF에 놓습니다.
3. 홈 화면에서 **스캔**을 선택합니다.
4. **클라우드**를 선택합니다.
5. 화면 상단에서  을 선택한 다음 대상을 선택합니다.
6. 저장 형식과 같은 **기본 설정** 항목을 설정하십시오.
7. **고급**을 선택한 다음 설정을 확인하고 필요에 따라 변경합니다.

### 참고:

 을 선택하여 설정을 사전 설정으로 저장합니다.

8.  를 누릅니다.

관련 정보

➔ “원본 올려놓기” p.33

## 클라우드로 스캔 기본 메뉴 옵션

**참고:**

적용한 기타 설정에 따라 해당 항목을 사용하지 못할 수 있습니다.

흑백/컬러:

컬러 또는 흑백으로 스캔할지 선택합니다.

JPEG/PDF:

스캔한 이미지의 저장 형식을 선택합니다.

양면:

원본의 양면을 스캔합니다.

방향 (원본)

원본의 방향을 선택합니다.

바인딩 (원본)

원본의 철하는 방향을 선택합니다.

스캔 영역:

스캔 영역을 선택합니다. 스캔 시 텍스트 또는 이미지 주변의 공백을 잘라내려면 **자동 잘라내기**를 선택합니다. 스캐너 평판의 최대 영역으로 스캔하려면 **최대 영역**을 선택합니다.

방향 (원본)

원본의 방향을 선택합니다.

## 클라우드로 스캔 고급 메뉴 옵션

**참고:**

적용한 기타 설정에 따라 해당 항목을 사용하지 못할 수 있습니다.

원본 종류:

원본의 종류를 선택합니다.

농도:

스캔 이미지의 콘트라스트를 선택합니다.

그림자 제거:

스캔된 이미지에 나타나는 원본의 그림자를 제거합니다.

주변부

원본 가장자리에서 그림자를 제거합니다.

가운데

소책자의 바인딩 여백의 그림자를 제거합니다.

## 스캔

### 펀치 구멍 제거:

스캔된 이미지에 나타나는 펀치 구멍을 제거합니다. 오른쪽 상자에 값을 입력하여 펀치 구멍을 삭제할 영역을 지정할 수 있습니다.

삭제 위치

펀치 구멍을 제거할 위치를 선택합니다.

방향 (원본)

원본의 방향을 선택합니다.

## 컴퓨터로 스캔 (WSD)

### 참고:

- 이 기능은 Windows 10/Windows 8.1/Windows 8/Windows 7/Windows Vista를 운용 중인 컴퓨터에서만 사용할 수 있습니다.
- Windows 7/Windows Vista를 사용 중인 경우 이 기능을 사용하려면 사전에 컴퓨터에서 설정이 필요합니다.

1. 원본을 놓습니다.

### 참고:

여러 원본을 스캔하는 경우에는 모든 원본을 ADF에 놓습니다.

2. 홈 화면에서 **스캔**을 선택합니다.
3. **컴퓨터 (WSD)**를 선택합니다.
4. 컴퓨터를 선택합니다.
5. 를 누릅니다.

## WSD 포트 설정

Windows 7/Windows Vista에서 WSD 포트를 설정하는 방법에 대해 설명합니다.

### 참고:

Windows 10/Windows 8.1/Windows 8은 자동으로 WSD 포트가 설정됩니다.

WSD 포트를 설정하려면 다음이 필요합니다.

- 프린터와 컴퓨터가 네트워크에 연결되어 있어야 합니다.
- 프린터 드라이버가 컴퓨터에 설치되어 있어야 합니다.

1. 프린터의 전원을 켭니다.
2. 컴퓨터의 시작을 클릭한 후 **네트워크**를 클릭합니다.
3. 프린터의 아이콘을 마우스 오른쪽 버튼으로 클릭한 후 **설치**를 클릭합니다.

**사용자 계정 컨트롤** 화면이 표시되면 **계속**을 클릭합니다.

제거 화면이 표시되면 제거를 클릭한 후 다시 시도하십시오.

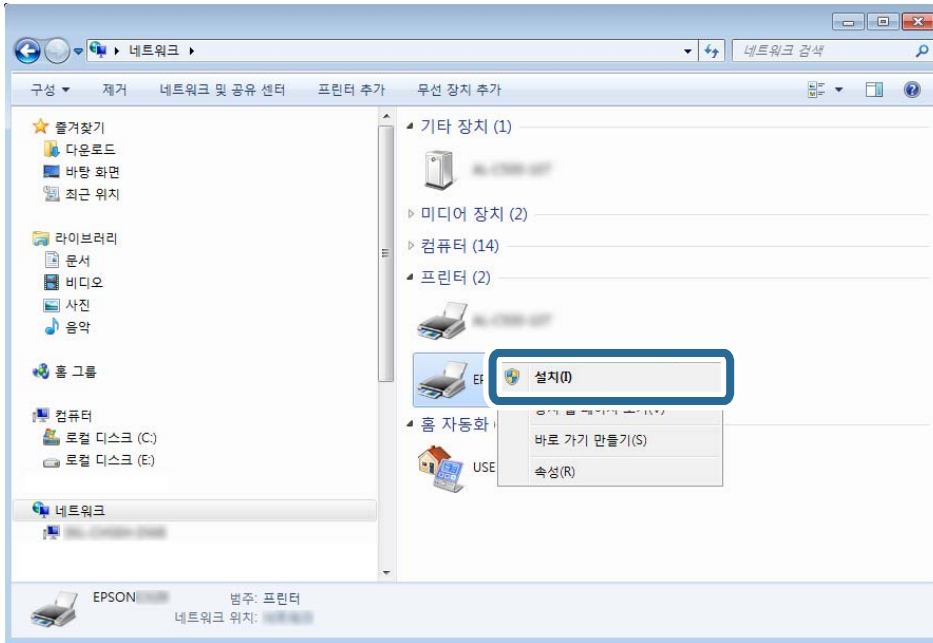

**참고:**

네트워크 화면에는 네트워크상의 프린터 이름과 모델명 (EPSON XXXXXX (XX-XXXX))이 표시됩니다. 네트워크상의 프린터 이름은 제어판 또는 네트워크 상태 사이트에서 확인할 수 있습니다.

4. 장치를 사용할 준비가 되었습니다.를 클릭합니다.

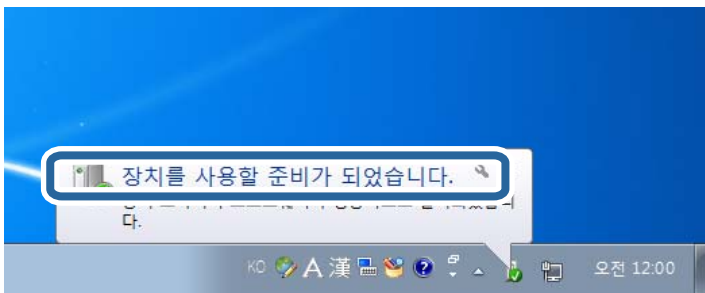

5. 메시지를 확인한 후 닫기를 클릭합니다.

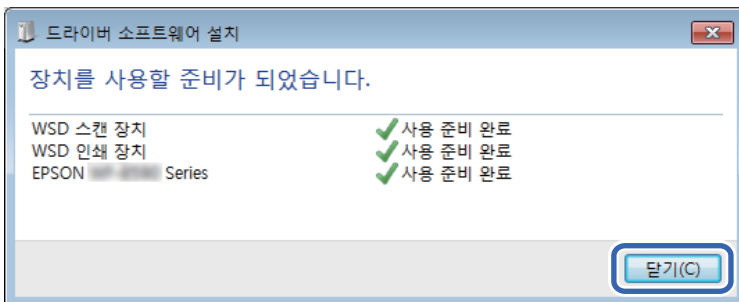

6. 장치 및 프린터 화면을 엽니다.

☐ Windows 7

시작 > 제어판 > 하드웨어 및 소리 (또는 하드웨어) > 장치 및 프린터를 클릭합니다.



□ Windows Vista

시작 > 제어판 > 하드웨어 및 소리 > 프린터를 클릭합니다.

7. 네트워크상의 프린터 이름의 아이콘이 표시되어 있는지 확인합니다.  
WSD로 사용할 때는 프린터 이름을 선택하십시오.

---

## 컴퓨터에서 스캔

### 액세스 제어 사용 시 Epson Scan 2에서 사용자 인증

프린터에 대한 액세스 제어 기능이 활성화되어 있으면 Epson Scan 2를 사용하여 스캔할 때 사용자 이름과 비밀번호를 등록해야 합니다. 비밀번호를 모르는 경우 프린터 관리자에게 문의하십시오.

1. Epson Scan 2를 시작합니다.
2. Epson Scan 2 화면에서 **스캐너** 목록에 사용자의 프린터가 선택되었는지 확인하십시오.
3. **스캐너** 목록에서 **설정**을 선택하여 **스캐너 설정** 화면을 엽니다.
4. **액세스 제어**를 클릭합니다.
5. **액세스 제어** 화면에서 스캔할 수 있는 권한을 가진 계정의 **사용자 이름** 및 **비밀번호**를 입력합니다.
6. **OK**를 클릭합니다.

### Epson Scan 2를 사용하여 스캔

"Epson Scan 2" 스캐너 드라이버를 사용하여 스캔할 수 있습니다. 텍스트 문서에 적합한 상세 설정을 사용하여 원본을 스캔할 수 있습니다.

각 설정 항목에 대한 설명은 Epson Scan 2 도움말을 참조하십시오.

1. 원본을 놓습니다.

**참고:**

여러 원본을 스캔하려면 ADF에 원본을 놓습니다.

2. Epson Scan 2를 시작합니다.

3. 주요 설정 탭에서 다음 설정을 지정합니다.

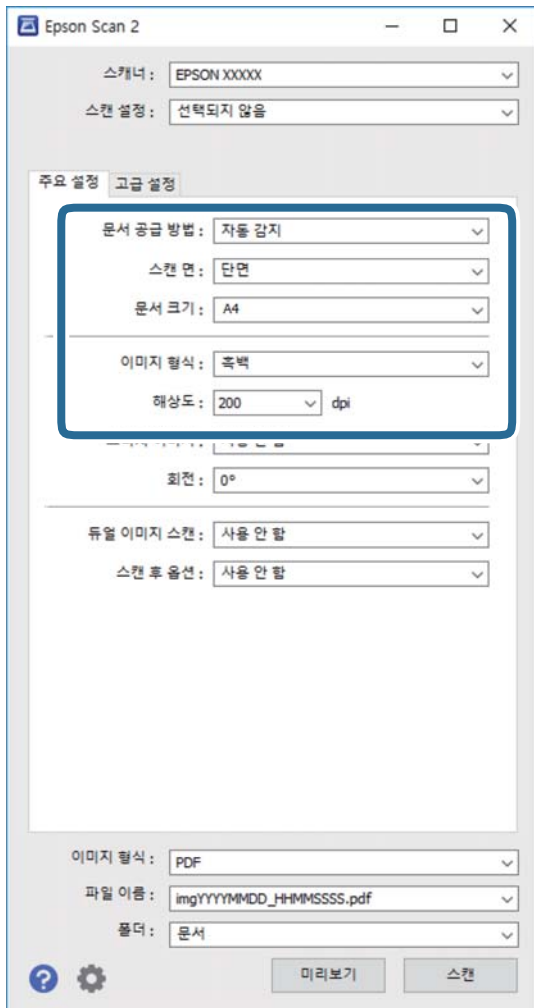

- ❑ 문서 공급 방법: 원본을 놓은 장치를 선택합니다.
- ❑ 스캔 면: ADF에서 스캔할 때 스캔하려는 원본 면을 선택합니다.
- ❑ 문서 크기: 세트한 원본의 크기를 선택합니다.
- ❑  (원본 방향) 버튼: 세트한 원본의 방향 설정을 선택합니다. 원본의 크기에 따라 이 항목은 자동적으로 설정될 수 있으며 변경할 수 없습니다.
- ❑ 이미지 형식: 스캔한 이미지의 저장 컬러를 선택합니다.
- ❑ 해상도: 해상도를 선택합니다.

4. 필요한 경우 다른 스캔 설정을 지정하십시오.

- ❑ **미리보기** 버튼을 클릭하여 스캔한 이미지를 미리 볼 수 있습니다. 미리보기 창이 열리고 미리 본 이미지가 표시됩니다. ADF를 사용하여 미리 보는 경우, ADF에서 원본이 배출됩니다. 배출된 원본을 다시 놓습니다.

스캔

□ 고급 설정 탭에서 다음과 같이 텍스트 문서에 적합한 세부 이미지 조정 설정을 지정할 수 있습니다.

- 배경 제거: 원본의 배경을 제거합니다.
- 텍스트 향상: 원본의 흐릿한 문자를 깨끗하고 선명하게 할 수 있습니다.
- 자동 영역 분할: 이미지가 포함된 문서를 흑백으로 스캔 시 문자 부분을 선명한 흑백으로, 이미지 부분은 부드러운 흑백으로 표현할 수 있습니다.
- 컬러 향상: 스캔 이미지에서 지정한 컬러를 향상한 후 그레이스케일 또는 흑백으로 저장할 수 있습니다.
- 임계값: 모노크롬 바이너리 (흑백)의 경계를 조정할 수 있습니다.
- 흐린 영역 보정: 이미지의 윤곽을 보정하거나 선명하게 만들 수 있습니다.
- 무아레 제거: 잡지와 같이 인쇄된 용지를 스캔할 때 나타나는 무아레 패턴 (평행선 교차 무늬)을 제거합니다.
- 가장자리 보정: 스캔 이미지 가장자리에 생긴 그림자를 보정합니다.
- 듀얼 이미지 스캔 (Windows만 해당): 한 번의 스캔으로 출력 설정이 다른 2 개의 이미지를 동시에 저장합니다.

**참고:**

적용한 기타 설정에 따라 해당 항목을 사용하지 못할 수 있습니다.

5. 파일 저장 설정을 지정합니다.

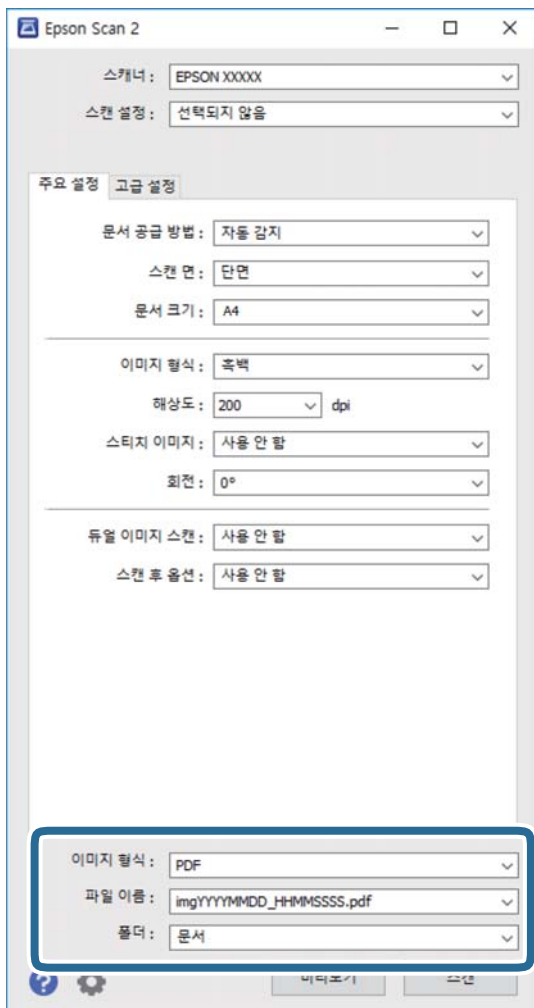

## 스캔

- 이미지 형식: 목록에서 저장 형식을 선택합니다.  
 BITMAP과 PNG 이외의 저장 형식에 대한 세부 설정을 지정할 수 있습니다. 저장 형식을 선택한 후 목록에서 **옵션**을 선택합니다.
- 파일 이름: 표시된 저장 파일 이름을 확인합니다.  
 목록에서 **설정**을 선택하여 파일 이름에 대한 설정을 변경할 수 있습니다.
- 폴더: 목록에서 스캔한 이미지의 저장 폴더를 선택합니다.  
 다른 폴더를 선택하거나 목록에서 **선택**을 선택하여 새 폴더를 만들 수 있습니다.

6. **스캔**을 클릭합니다.

### 관련 정보

- ➔ “원본 올려놓기” p.33
- ➔ “문서 및 이미지 스캔용 응용 프로그램 (Epson Scan 2)” p.172

---

## 스마트 장치를 사용한 스캔

Epson iPrint는 프린터와 같은 무선 네트워크에 연결된 스마트폰 또는 태블릿과 같은 스마트 장치에서 사진과 문서를 스캔할 수 있는 응용 프로그램입니다. 스캔한 데이터를 스마트 장치 또는 클라우드 서비스에 저장하거나 이메일로 전송 또는 인쇄할 수 있습니다.



### Wi-Fi Direct 로 스마트 장치에서 연결

스마트 장치에서 인쇄하려면 스마트 장치를 프린터에 연결해야 합니다.

Wi-Fi Direct를 사용하면 액세스 포인트가 없는 장치에 직접 프린터와 장치를 연결할 수 있습니다. 프린터를 액세스 포인트처럼 사용할 수 있습니다.

**!** **중요:**

스마트 장치에서 프린터에 Wi-Fi Direct (단순 AP)를 사용하여 연결하는 경우 프린터와 스마트 장치는 같은 Wi-Fi 네트워크 (SSID)에 연결되어 서로 통신할 수 있습니다. 프린터의 전원을 끄면 스마트 장치는 자동으로 다른 연결 가능한 Wi-Fi 네트워크에 연결되기 때문에 다시 프린터의 전원을 켜도 이전 Wi-Fi 네트워크에 연결할 수 없습니다. 스마트 장치에서 Wi-Fi Direct (단순 AP) 연결을 위해 프린터의 SSID에 다시 연결하십시오.

1. 홈 화면에서 | 를 누릅니다.
2. **Wi-Fi Direct**를 선택합니다.
3. **설정 시작**을 누릅니다.  
 Wi-Fi 설정을 지정한 경우 자세한 연결 정보가 표시됩니다. 5 단계로 이동합니다.
4. **설정 시작**을 누릅니다.

## 스캔

5. 프린터 제어판에 표시된 SSID와 비밀번호를 확인합니다. 스마트 장치의 Wi-Fi 화면에서 프린터의 제어판에 표시된 SSID를 선택하여 연결하십시오.

**참고:**

웹 사이트에서 연결 방법을 확인할 수 있습니다. 웹 사이트에 액세스하려면 스마트 장치를 사용하여 프린터의 제어판에 표시된 QR 코드를 스캔한 다음 **설정**으로 이동하십시오.

6. 프린터 제어판에 표시된 비밀번호를 스마트 장치에 입력합니다.
7. 연결이 완료된 후 프린터 제어판에서 **OK** 또는 **닫기**를 누릅니다.
8. 화면을 닫습니다.

## Epson iPrint 설치

다음 URL 또는 QR 코드로 스마트 장치에 Epson iPrint를 설치할 수 있습니다.

<http://ipr.to/c>



## Epson iPrint를 사용하여 스캔

스마트 장치에서 Epson iPrint를 시작하고 홈 화면에서 사용하려는 항목을 선택합니다.

스캔

다음 화면은 예고 없이 변경될 수 있습니다.



1	응용 프로그램을 시작하면 홈 화면이 표시됩니다.
2	프린터를 설정하는 정보와 FAQ를 표시합니다.
3	프린터를 선택하고 프린터 설정을 지정하는 화면을 표시합니다. 프린터를 한 번 선택하면 다음에 다시 선택할 필요가 없습니다.
4	스캔 화면을 표시합니다.
5	해상도와 같은 스캔 설정을 지정하는 화면을 표시합니다.
6	스캔한 이미지를 표시합니다.
7	스캔을 시작합니다.
8	스마트 장치 또는 클라우드 서비스에 스캔한 데이터를 저장할 수 있는 화면을 표시합니다.
9	스캔한 데이터를 이메일로 전송할 수 있는 화면을 표시합니다.
10	스캔한 데이터를 인쇄할 수 있는 화면을 표시합니다.

## N 마크에 스마트 장치를 터치하여 스캔

프린터의 N 마크에 스마트 장치를 터치하면 연결 후 스캔할 수 있습니다.

이 기능을 사용하기 전에 다음 사항을 준비했는지 확인하십시오.

- 스마트 장치에서 NFC 기능을 활성화합니다.

Android 4.0 이상에서만 NFC 를 지원합니다. (Near Field Communication)

위치 및 NFC 기능은 스마트 장치에 따라 다릅니다. 자세한 내용은 스마트 장치와 함께 제공되는 설명서를 참조하십시오.

- Epson iPrint를 스마트 장치에 설치합니다.  
설치하려면 스마트 장치를 프린터의 N 마크에 터치하십시오.
- 프린터에서 Wi-Fi Direct를 활성화합니다.
  1. 프린터에 원본을 놓습니다.
  2. 스마트 장치를 프린터의 N 마크에 터치합니다.

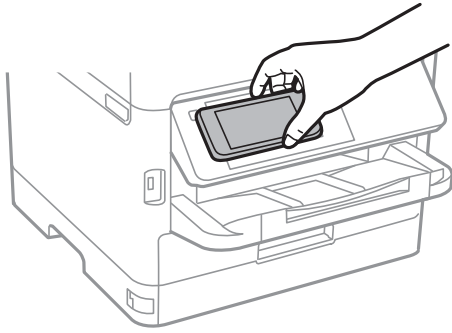

**참고:**

프린터의 N 마크와 스마트 장치 사이에 금속 등의 장애물이 있는 경우에는 프린터가 스마트 장치와 통신할 수 없습니다.

Epson iPrint가 시작됩니다.

3. Epson iPrint에서 스캔 메뉴를 선택합니다.
4. 스마트 장치를 프린터의 N 마크에 다시 터치합니다.  
스캔을 시작합니다.

# 팩스

---

## 팩스 기능 사용하기 전

다음 설정이 완료되었음을 관리자에게 확인하십시오.

- 전화선, 프린터 및 전화 (필요한 경우)가 올바르게 연결되어 있어야 합니다.
- 팩스 기본 설정 (적어도 **팩스 설정 마법사**)이 완료되었습니다

---

## 프린터를 사용하여 팩스 송신

### 제어판을 사용하여 팩스 송신

#### 관련 정보

- ➔ [“제어판을 사용하여 자동으로 팩스 송신” p.128](#)
- ➔ [“수신처의 상태 확인 후 수동으로 팩스 송신” p.130](#)

### 제어판을 사용하여 자동으로 팩스 송신

제어판에서 수신자의 팩스 번호를 입력하여 팩스를 송신할 수 있습니다.

#### 참고:

- 팩스를 흑백으로 송신할 때는 송신하기 전에 LCD 화면에서 스캔한 이미지를 미리보기할 수 있습니다.
  - 전화선이 통화, 팩스 송수신으로 사용 중이어도 흑백 문서를 최대 50 개까지 예약할 수 있습니다. 에서 예약된 팩스 작업을 확인하거나 취소할 수 있습니다.
1. 원본을 놓습니다.  
 최대 100 페이지를 한 번에 송신할 수 있지만, 메모리의 남은 용량에 따라 송신할 수 있는 팩스가 100 페이지보다 적을 수 있습니다.
  2. 홈 화면에서 **팩스**를 선택합니다.
  3. 수신자를 지정합니다.  
 동일한 흑백 팩스를 **연락처**의 최대 199 개 그룹을 포함한 최대 200 명의 수신자에게 송신할 수 있습니다. 단, 컬러 팩스는 한 번에 한 수신자에게만 송신할 수 있습니다.
- 수동 입력: **키패드**를 선택하고 표시되는 화면에서 팩스 번호를 입력한 후 **확인**을 누릅니다.
    - 일시 정지 (전화를 거는 동안 3 초간 일시 정지)를 추가하려면 하이픈 (-)을 입력합니다.
    - **회선 종류**에서 외부 액세스 코드를 설정한 경우, 팩스 번호 앞에 외부 액세스 코드 대신에 “#” (우물 정자)를 입력합니다.

#### 참고:

팩스 번호를 수동으로 입력할 수 없다면 **보안 설정의 직접 전화 걸기 제한**이 켜기로 설정됩니다. 연락처 목록 또는 보낸 팩스 기록에서 팩스 수신자를 선택하십시오.



## 팩스

- ❑ 연락처 목록에서 선택: **연락처**를 선택하고 보내려는 수신자를 선택합니다. 수신하려는 수신자가 아직 **연락처**에 등록되지 않은 경우 를 눌러 등록하십시오.
- ❑ 팩스 송신 작업 기록에서 선택: **최근**을 선택한 후 수신자를 선택합니다.
- ❑ **수신자** 탭의 목록에서 선택하려면: Select a recipient from the list registered in **설정 > 연락처 관리자 > 자주 연락**에 등록된 목록에서 수신자를 선택합니다.

### 참고:



입력한 수신자를 삭제하려면 LCD 화면에서 팩스 번호 또는 수신자 수 필드를 눌러 수신자 목록을 표시하고 목록에서 수신자를 선택한 다음 **제거**를 선택하십시오.





4. **팩스 설정** 탭을 선택한 후 해상도 및 송신 방법 등의 설정을 필요에 따라 지정합니다.



### 참고:

- ❑ 양면 원본을 송신할 때는 **ADF 양면**을 활성화합니다. 흑백으로 송신할 수 있습니다. 이 설정에서는 컬러로 송신할 수 없습니다.
- ❑ 팩스 상단 화면에서  (**사전 설정**)을 누르면 현재 설정과 수신자를 **사전 설정**에 저장할 수 있습니다. 수동으로 팩스 번호를 입력하는 것과 같이 수신자를 지정하는 방법에 따라 수신자가 저장되지 않을 수 있습니다.

5. 팩스를 송신합니다.

- ❑ 스캔 문서 이미지를 확인하지 않고 송신: 를 누릅니다.
- ❑ 스캔하고 스캔 문서 이미지를 확인한 후 송신 (흑백 전용 모드로 송신하는 경우): 팩스 상단 화면의 를 누릅니다. 팩스를 있는 그대로 송신하려면 **송신 시작**을 선택합니다. 그렇지 않으면 **취소**를 선택한 후 3 단계로 이동합니다.

-     : 화살표 방향으로 화면을 이동합니다.

-   : 축소 또는 확대합니다.

-   : 이전 또는 다음 페이지로 이동합니다.

### 참고:

- ❑ 미리보기 후 컬러로 팩스를 송신할 수 없습니다.
- ❑ **직접 송신**이 활성화되어 있으면 미리보기를 할 수 없습니다.
- ❑ 미리보기 화면을 20 초 동안 터치하지 않고 두면 자동으로 팩스가 송신됩니다.
- ❑ 송신되는 팩스의 이미지 품질은 수신자의 기기 성능에 따라 미리보기한 것과 다를 수 있습니다.

6. 송신이 완료되면 원본을 제거하십시오.

### 참고:

- ❑ 팩스 번호가 통화 중이거나 몇 가지 문제가 발생한 경우에는 1 분 후 자동으로 재다이얼합니다.
- ❑ 송신을 취소하려면 를 누르십시오.
- ❑ 컬러 팩스는 프린터가 스캔과 송신을 동시에 진행하기 때문에 송신 시간이 더 오래 걸립니다. 프린터에서 컬러 팩스를 송신하는 동안 다른 기능을 사용할 수 없습니다.



## 관련 정보

- ➔ “연락처 관리” p.41
- ➔ “즐거 찾는 설정을 사전 설정으로 등록하기” p.44
- ➔ “원본 올려놓기” p.33
- ➔ “팩스 메뉴 옵션” p.136

➔ “팩스 작업의 상태 또는 로그 확인” p.149

## 수신처의 상태 확인 후 수동으로 팩스 송신

프린터의 스피커로 통화 중, 통신 중, 전송 중의 소리 또는 음성을 들으면서 송신할 수 있습니다.

1. 원본을 놓습니다.
2. 홈 화면에서 **팩스**를 선택합니다.  
한 번의 전송으로 최대 100 장을 송신할 수 있습니다.
3. **팩스 설정** 탭을 선택한 후 해상도 및 송신 방법 등의 설정을 필요에 따라 지정합니다. 설정을 모두 마치면 **수신자** 탭을 선택하십시오.
4.  을 누른 다음 수신자를 지정합니다.  
**참고:**  
스피커의 볼륨을 조정할 수 있습니다.
5. 팩스 신호음이 들리면 LCD 화면 오른쪽 상단에서 **송신/수신**을 선택한 후 **송신**을 선택합니다.  
**참고:**  
팩스 폴링 서비스에서 팩스를 수신할 때 음성 안내가 들리면 지시에 따르십시오.
6.  를 누릅니다.
7. 송신이 완료되면 원본을 제거하십시오.

### 관련 정보

➔ “원본 올려놓기” p.33

➔ “팩스 메뉴 옵션” p.136

## 외부 전화로 팩스 다이얼 송신

팩스를 보내기 전에 전화로 통화를 원하거나 또는 수신자의 팩스기가 자동으로 팩스로 전환되지 않는 경우 연결된 전화기를 사용하여 다이얼하여 팩스를 보낼 수 있습니다.

1. 원본을 놓습니다.  
한 번의 전송으로 최대 100 장을 송신할 수 있습니다.
2. 연결된 전화기의 송수신기를 들고 전화기를 사용하여 수신자의 팩스 번호로 전화를 겁니다.  
**참고:**  
수신자가 전화를 받으면 수신자와 대화 할 수 있습니다.
3. 홈 화면에서 **팩스**를 선택합니다.
4. **팩스 설정** 탭을 선택한 후 해상도 및 송신 방법 등의 설정을 필요에 따라 지정합니다.

## 팩스

5. 팩스 톤이 들릴 때 를 누른 후 송수화기를 내려놓습니다.

**참고:**

연결된 전화기를 사용하여 숫자로 전화를 걸 때, 프린터는 스캔과 동시에 송신하기 때문에 팩스를 전송하는데 시간이 더 소요됩니다. 팩스를 송신하는 동안 다른 기능을 사용할 수 없습니다.

6. 송신이 완료되면 원본을 제거하십시오.

### 관련 정보

➔ “원본 올려놓기” p.33

➔ “팩스 설정” p.137

## 온 디맨드 팩스 송신 (폴링 송신/게시판 보관함 사용)

폴링 송신 보관함 또는 게시판 보관함에서 최대 100페이지까지 흑백 문서를 저장하면 폴링 수신 기능이 있는 다른 팩스 기기의 요청으로 저장된 문서가 보내질 수 있습니다.

폴링 송신 보관함에 문서 한개를 저장할 수 있습니다.

최대 10개의 게시판을 등록할 수 있고 각 등록된 게시판에 문서 한개를 저장할 수 있습니다. 수신자의 팩스기가 하위 주소/비밀번호 기능을 지원해야 합니다.

### 관련 정보

➔ “폴링 송신 보관함 설정” p.131

➔ “게시판 보관함 등록” p.132

➔ “폴링 송신/게시판 보관함에 문서 저장” p.132

## 폴링 송신 보관함 설정

1. 홈 화면에서 **팩스 보관함 > 폴링 송신/게시판**를 선택하십시오.

2. 폴링 송신을 선택하고 를 누른 다음 **설정**을 선택합니다.

**참고:**

비밀번호 입력 화면이 표시되는 경우, 비밀번호를 입력하십시오.

3. 송신 결과 알림과 같은 적절한 설정을 하십시오.

**참고:**

보관함 비밀번호에 비밀번호를 설정한 경우 다음에 보관함을 열면 비밀번호를 입력하라는 메시지가 표시됩니다.

4. **확인**을 선택합니다.

### 관련 정보

➔ “폴링 송신/게시판 보관함에 문서 저장” p.132

➔ “폴링 송신/게시판” p.146

## 게시판 보관함 등록

1. 홈 화면에서 **팩스 보관함 > 폴링 송신/게시판**을 선택하십시오.
2. **등록되지 않은 게시판 보관함** 라는 상자 중 하나를 선택하십시오.

**참고:**

비밀번호 입력 화면이 표시되는 경우, 비밀번호를 입력하십시오.

3. 화면에서 항목을 설정하십시오.
  - 이름 (필수)**에 이름을 입력하십시오.
  - 하위 주소(SEP)**에 하위 주소를 입력하십시오.
  - 비밀번호(PWD)**에 비밀번호를 입력하십시오.

4. **송신 결과 알림**과 같은 적절한 설정을 하십시오.

**참고:**

**보관함 비밀번호**에 비밀번호를 설정한 경우 다음에 보관함을 열면 비밀번호를 입력하라는 메시지가 표시됩니다.

5. **확인**을 선택합니다.

설정을 변경하거나 등록된 상자를 삭제하는 화면을 표시하려면 변경/삭제할 상자를 선택한 다음 를 누릅니다.

### 관련 정보

- ➔ “[폴링 송신/게시판 보관함에 문서 저장](#)” p.132
- ➔ “[폴링 송신/게시판](#)” p.146

## 폴링 송신/게시판 보관함에 문서 저장

1. 홈 화면의 **팩스 보관함**을 선택한 다음 **폴링 송신/게시판**을 선택합니다.
2. **폴링 송신** 또는 이미 등록된 게시판 보관함 중 하나를 선택합니다.  
비밀번호 입력 화면이 표시되면 비밀번호를 입력하여 보관함을 여십시오.
3. **문서 추가**를 누릅니다.
4. 표시된 팩스 상단 화면에서 팩스 설정을 확인한 다음 를 눌러 문서를 스캔하고 저장합니다.

저장된 문서를 확인하려면 **팩스 보관함 > 폴링 송신/게시판**을 선택하고 확인할 문서가 있는 보관함을 선택한 다음 **문서 확인**을 누릅니다. 표시된 화면에서 스캔 문서를 보거나 인쇄 또는 삭제할 수 있습니다.

### 관련 정보

- ➔ “[원본 올려놓기](#)” p.33
- ➔ “[폴링 송신/게시판](#)” p.146
- ➔ “[팩스 작업의 상태 또는 로그 확인](#)” p.149

## 팩스를 송신하는 다양한 방법

### 흑백 문서 여러 장 송신 (직접 송신)

흑백으로 팩스를 송신하는 경우, 스캔한 문서를 프린터 메모리에 임시로 저장합니다. 많은 페이지를 송신하는 경우에는 메모리가 부족하거나 팩스 송신이 멈추는 일이 있습니다. **직접 송신** 기능을 사용하면 이런 현상을 피할 수 있지만, 프린터가 스캔과 송신을 동시에 진행하기 때문에 시간이 더 소요될 수 있습니다. 이 기능은 수신처가 한 곳일 때 유용합니다.

1. 원본을 놓습니다.
2. 홈 화면에서 **팩스**를 선택합니다.
3. 수신자를 지정합니다.
4. **팩스 설정** 탭을 선택한 다음 **직접 송신**을 눌러 이것을 **켜기**로 설정합니다.  
필요에 따라 해상도 및 송신 방법 등의 설정을 지정합니다.
5. 팩스를 송신합니다.

#### 관련 정보

- ➔ [“원본 올려놓기” p.33](#)
- ➔ [“제어판을 사용하여 자동으로 팩스 송신” p.128](#)
- ➔ [“팩스 설정” p.137](#)

### 팩스 우선 송신 (우선순위 송신)

송신 대기 문서가 있는 경우에도 급한 문서를 우선하여 송신할 수 있습니다.

#### 참고:

다음과 같은 경우에는 다른 팩스를 중단할 수 없기 때문에 우선 송신할 수 없습니다.

- 직접 송신**이 활성화된 상태로 흑백 팩스 송신
- 컬러 팩스 송신 중
- 연결된 전화기를 사용하여 팩스 송신 중
- 컴퓨터에서 보낸 팩스 송신 중

1. 원본을 놓습니다.
2. 홈 화면에서 **팩스**를 선택합니다.
3. 수신자를 지정합니다.
4. **팩스 설정** 탭을 선택한 다음 **우선순위 송신**을 눌러 이것을 **켜기**로 설정합니다.  
필요에 따라 해상도 및 송신 방법 등의 설정을 지정합니다.
5. 팩스를 송신합니다.

관련 정보

- ➔ “원본 올려놓기” p.33
- ➔ “제어판을 사용하여 자동으로 팩스 송신” p.128
- ➔ “팩스 설정” p.137

## 지정한 시간에 흑백으로 팩스 보내기(나중에 팩스 보내기)

지정한 시간에 팩스를 송신하도록 설정할 수 있습니다. 흑백 팩스만 지정한 시간에 송신하도록 설정할 수 있습니다.

1. 원본을 놓습니다.
2. 홈 화면에서 **팩스**를 선택합니다.
3. 수신자를 지정합니다.
4. 지정한 시간에 팩스를 송신하도록 설정하십시오.
  - ❶ **팩스 설정** 탭을 선택한 다음 **나중에 팩스 보내기**를 선택합니다
  - ❷ **나중에 팩스 보내기**를 눌러 이것을 **켜기**로 설정합니다.
  - ❸ **시간** 보관함을 누르고 팩스를 보내려는 시간을 입력한 다음 **OK**를 선택합니다.
  - ❹ **OK**를 선택하여 설정을 적용합니다.필요에 따라 해상도 및 송신 방법 등의 설정을 지정합니다.
5. 팩스를 송신합니다.

참고:

팩스를 취소하려면 에서 취소하십시오.

관련 정보

- ➔ “원본 올려놓기” p.33
- ➔ “제어판을 사용하여 자동으로 팩스 송신” p.128
- ➔ “팩스 설정” p.137
- ➔ “팩스 작업의 상태 또는 로그 확인” p.149

## ADF를 사용하여 다른 크기의 문서 송신 (연속 스캔 (ADF))

원본을 하나씩 혹은 크기별로 넣어 팩스 전송을 하면 원본 크기의 문서 하나로 보낼 수 있습니다.

ADF에 서로 다른 크기의 원본을 동시에 설정하면 모든 문서가 가장 큰 원본 크기로 보내집니다. 원본 크기로 원본을 보내려면 크기가 다른 원본을 올려놓지 마십시오.

1. 첫번째 원본 배치를 동일한 크기로 놓습니다.
2. 홈 화면에서 **팩스**를 선택합니다.
3. 수신자를 지정합니다.

## 팩스

4. **팩스 설정** 탭을 선택한 다음 **연속 스캔(ADF)**을 눌러 이것을 **켜기**로 설정합니다.  
필요에 따라 해상도 및 송신 방법 등의 설정을 지정합니다.
5. **◇ (송신)**을 누릅니다.
6. 첫번째 원본 스캔이 완료되면 제어판에 **스캔이 완료되었습니다. 다음 페이지를 스캔 하시겠습니까?** 메시지가 표시되면 **예**를 누르고 다음 원본을 설정한 다음 **스캔 시작**을 선택합니다.

### 참고:

다음 원본을 설정하는 정보가 표시되고 20 초 이상 조작이 없으면 저장을 종료하고 전송을 시작합니다.

### 관련 정보

- ➔ “원본 올려놓기” p.33
- ➔ “제어판을 사용하여 자동으로 팩스 송신” p.128
- ➔ “팩스 설정” p.137

## 하위 주소 (SUB) 및 비밀번호 (SID) 포함 팩스 전송

수신자의 팩스 기기에 기밀 팩스 또는 중계 팩스를 수신할 수 있는 기능이 있는 경우 수신자의 팩스 기기 내 기밀 보관함 또는 중계 보관함으로 팩스를 보낼 수 있습니다. 수신자는 안전하게 수신하거나 지정된 팩스 대상으로 전달할 수 있습니다.

이 기능을 사용하려면 팩스를 송신하기 전에 하위 주소 및 비밀번호가 있는 수신자를 **연락처**에 등록해야 합니다.

홈 화면에서 **팩스**를 선택합니다. **연락처**를 선택하고 등록된 하위 주소 및 비밀번호가 있는 수신자를 선택합니다. 하위 주소 및 비밀번호와 함께 전송되어졌다면 **최근**에서 수신자를 선택할 수도 있습니다.

### 관련 정보

- ➔ “연락처 관리” p.41

## 동일한 문서를 여러 번 보내는 것

### 관련 정보

- ➔ “대상처 지정없이 팩스 저장 (팩스 데이터 저장)” p.135
- ➔ “저장된 문서 기능을 사용하여 팩스 보내기” p.136

## 대상처 지정없이 팩스 저장 (팩스 데이터 저장)



프린터에 저장된 문서를 사용하여 팩스를 보낼 수 있기 때문에 동일한 문서를 자주 보내야 할 때 문서를 스캔하는데 걸리는 시간을 절약할 수 있습니다. 100 페이지까지 하나의 흑백 문서를 저장할 수 있습니다. 프린터의 저장된 문서 보관함에 10개 문서를 저장할 수 있습니다.

### 참고:

보관된 문서의 파일 크기와 같은 사용 환경에 따라 10 개의 문서를 저장하지 못할 수 있습니다.

1. 원본을 놓습니다.
2. 홈 화면에서 **팩스 보관함**을 선택합니다.

## 팩스

3. **저장된 문서**를 선택하고  (보관함 메뉴) 누른 다음 **팩스 데이터 저장**을 선택하십시오.
4. 표시된 **팩스 설정** 탭에서 필요에 따라 해상도 및 송신 방법 과 같은 설정을 지정합니다.
5. 를 눌러 문서를 저장합니다.

문서 저장이 완료되면 **팩스 보관함 > 저장된 문서**를 선택한 다음 문서 보관함을 눌러 스캔한 이미지를 미리 보거나 문서 보관함 오른쪽  을 눌러 삭제할 수 있습니다.

### 관련 정보

- ➔ “원본 올려놓기” p.33
- ➔ “저장된 문서” p.145
- ➔ “팩스 작업의 상태 또는 로그 확인” p.149

### 저장된 문서 기능을 사용하여 팩스 보내기

1. 홈 화면에서 **팩스 보관함**을 선택한 후 **저장된 문서**를 선택합니다.
2. 보낼 문서를 선택하고 문서의 내용을 확인한 다음 **전송 시작**을 선택합니다.  
**전송 후 이 문서를 삭제하시겠습니까?** 메시지가 표시되면 **예** 또는 **아니오**를 선택하십시오.
3. 수신자를 지정합니다.
4. **팩스 설정** 탭을 선택한 후 해상도 및 송신 방법 등의 설정을 필요에 따라 지정합니다.
5. 를 누릅니다.

### 관련 정보

- ➔ “저장된 문서” p.145

## 팩스 메뉴 옵션

### 관련 정보

- ➔ “수신자” p.136
- ➔ “팩스 설정” p.137
- ➔ “추가 설정” p.138

## 수신자

키패드	수동으로 팩스 번호를 입력합니다.
연락처	연락처 목록에서 수신자를 선택합니다. 연락처를 추가하거나 편집할 수도 있습니다.
최근	송신 팩스 기록에서 수신자를 선택합니다. 연락처 목록에 해당 수신자를 추가할 수도 있습니다.



## 팩스 설정

### 빠른 작동 버튼

설정 > 일반 설정 > 팩스 설정 > 단축 조작 버튼에서 전송 기록 및 원본 종류와 같이 자주 사용하는 세가지 항목을 지정하면 팩스 설정 탭 상단에 항목이 표시됩니다.

### 스캔 설정

원본 크기 (평판)	스캐너 평판에 놓은 원본의 크기와 방향을 선택합니다.
원본 종류	원본의 종류를 선택합니다.
컬러 모드	컬러 또는 흑백으로 스캔할지 선택합니다.
해상도	보내는 팩스의 해상도를 선택합니다. 높은 해상도를 선택하면 데이터 크기가 커지고 팩스를 송신하는 데 시간이 걸립니다.
농도	보내는 팩스의 농도를 설정합니다. + 는 농도를 어둡게 하고 - 는 밝게 합니다.
배경 제거	원본 문서의 용지 컬러 (배경색)를 감지하고 컬러를 제거하거나 밝게 표시합니다. 컬러의 암도와 강도에 따라 제거되거나 밝게 표시되지 않을 수 있습니다.
선명도	이미지의 아웃라인을 선명하거나 흐릿하게 합니다. + 는 선명도를 높이고 - 는 선명도를 흐릿하게 합니다.
ADF 양면	ADF에 놓인 원본의 양면을 스캔하여 흑백 팩스를 송신합니다.
연속 스캔(ADF)	원본을 하나씩 혹은 크기별로 넣어 팩스 전송을 하면 원본 크기의 문서 하나로 보낼 수 있습니다. 이 주제에 대한 아래 관련 정보를 참조하십시오.

### 팩스 송신 설정

직접 송신	<p>원고를 스캔하면서 흑백 팩스를 전송합니다. 대량의 페이지를 전송할 때도 스캔한 원고가 프린터 메모리에 일시적으로 저장되지 않기 때문에 메모리가 부족하여 프린터 오류를 피할 수 있습니다. 이 기능을 사용하여 전송하는 데는 이 기능을 사용하지 않는 것보다 시간이 오래 걸립니다. 이 주제에 대한 아래 관련 정보를 참조하십시오.</p> <p>이 기능은 다음과 같은 경우 사용할 수 없습니다:</p> <ul style="list-style-type: none"> <li><input type="checkbox"/> Sending a fax using the <b>ADF 양면</b> 옵션을 사용하여 팩스를 보낼 경우</li> <li><input type="checkbox"/> 여러 수신자에게 팩스 전송할 경우</li> </ul>
우선순위 송신	다른 팩스가 송신되기를 기다리지 않고 현재 팩스를 송신합니다. 이 주제에 대한 아래 관련 정보를 참조하십시오.
나중에 팩스 전송	지정된 시간에 팩스를 송신합니다. 흑백 팩스에서만 이 옵션을 사용할 수 있습니다. 이 주제에 대한 아래 관련 정보를 참조하십시오.

팩스

보낸 사람 정보 추가	<p>□ 보낸 사람 정보 추가</p> <p>보내는 팩스에서 머리글 정보(보낸 사람 이름 및 팩스 번호)를 포함하거나 정보를 포함하지 않을 위치를 선택합니다.</p> <p>- <b>끄기</b>: 머리말 정보가 없는 팩스를 송신합니다.</p> <p>- <b>이미지 외</b>: 팩스의 상단 흰색 여백에 머리말 정보를 넣어 팩스를 송신합니다. 이렇게 하면 머리글이 스캔한 이미지와 겹치지 않지만, 수신자가 수신한 팩스가 원본의 크기에 따라 2장에 걸쳐 인쇄될 수 있습니다.</p> <p>- <b>이미지 내</b>: 스캔된 이미지 상단에서 약 7 mm 아래에 머리말 정보를 넣은 팩스를 송신합니다. 머리글이 이미지와 겹칠 수 있지만, 수신자가 수신한 팩스가 2장의 문서로 나뉘지 않습니다.</p> <p>□ 팩스 머리말</p> <p>수신자에 사용할 머리글을 선택합니다. 이 기능을 사용하려면 사전에 여러 머리글을 등록해야 합니다.</p> <p>□ 추가 정보</p> <p>추가하려는 정보를 선택합니다. <b>전화번호</b> 및 <b>대상 목록</b> 중에서 하나를 선택할 수 있습니다.</p>
송신 결과 알림	팩스 송신 후 알림을 전송합니다.
전송 보고서	팩스를 송신한 후 전송 보고서를 인쇄합니다. 오류가 발생한 경우에만 <b>오류 시 인쇄</b> 가 보고서를 인쇄합니다.
백업	프린터의 메모리에 스캔하여 저장된 송신 팩스의 백업본을 자동으로 저장합니다.

관련 정보

- ➔ “ADF를 사용하여 다른 크기의 문서 송신(연속 스캔(ADF))” p.134
- ➔ “흑백 문서 여러 장 송신(직접 송신)” p.133
- ➔ “팩스 우선 송신(우선순위 송신)” p.133
- ➔ “지정된 시간에 흑백으로 팩스 보내기(나중에 팩스 보내기)” p.134

추가 설정

홈 화면의 **팩스**에서 를 선택하면 **추가 설정** 메뉴가 표시됩니다.

전송 기록



송신 또는 수신한 팩스 작업 기록을 확인할 수 있습니다.

팩스 보고서

마지막 송신	전송 또는 폴링을 통해 수신된 이전 팩스에 대한 보고서를 인쇄합니다.
팩스 기록	전송 보고서를 인쇄합니다. 다음 메뉴를 사용하여 자동으로 보고서를 인쇄하도록 설정할 수 있습니다. <b>설정 &gt; 일반 설정 &gt; 팩스 설정 &gt; 보고서 설정 &gt; 팩스 기록 자동 인쇄</b>
저장된 팩스 문서	끝나지 않은 작업과 같은 프린터 메모리에 저장된 팩스 문서의 목록을 인쇄합니다.
팩스 설정 목록	현재 팩스 설정을 인쇄합니다.
조건 저장/전달 목록	조건 저장/전달 목록을 인쇄합니다.
프로토콜 추적	전송 또는 수신된 이전 팩스의 상세 보고서를 인쇄합니다.

## 팩스

### 확장 팩스

폴링 수신	이 기능을 <b>켜기</b> 로 설정하고 발신자의 팩스 번호로 전화를 걸면 발신자의 팩스 기기에서 문서를 수신할 수 있습니다. <b>폴링 수신</b> 을 사용하여 팩스를 수신하는 방법에 대한 자세한 내용은 아래 관련 정보를 참조하십시오. 팩스 메뉴를 종료하면 설정이 <b>끄기</b> (기본값)로 돌아갑니다.
폴링 송신/게시판	폴링 송신 보관함 또는 게시판 보관함을 선택하여 이것을 <b>켜기</b> 로 설정하면 <b>팩스 설정</b> 탭에서  를 눌러 선택한 보관함에 문서를 스캔하고 저장할 수 있습니다. 폴링 송신 보관함에 문서 한개를 저장할 수 있습니다. 프린터에 최대 10개의 문서를 최대 10개의 게시판에 저장할 수 있지만 문서를 저장하기 전에 <b>팩스 보관함</b> 에 등록해야 합니다. 게시판 보관함에 등록하는 방법에 대한 자세한 내용은 아래 관련 정보를 참조하십시오. 팩스 메뉴를 종료하면 설정이 <b>끄기</b> (기본값)로 돌아갑니다.
팩스 데이터 저장	이것을 <b>켜기</b> 로 설정하고 <b>팩스 설정</b> 탭에서  를 누르면 <b>저장된 문서</b> 보관함으로 문서를 스캔하고 저장할 수 있습니다. 최대 10 개의 문서를 저장할 수 있습니다. <b>팩스 보관함</b> 에서 문서를 스캔하고 <b>저장된 문서</b> 보관함으로 저장할 수도 있습니다. <b>팩스 보관함</b> 에서 문서를 저장하는 방법에 대한 자세한 내용은 아래 관련 정보를 참조하십시오. 팩스 메뉴를 종료하면 설정이 <b>끄기</b> (기본값)로 돌아갑니다.

### 팩스 보관함

홈 화면에서 **팩스 보관함**에 액세스 합니다.

### 팩스 설정

**설정 > 일반 설정 > 팩스 설정**에 액세스합니다. 설정 메뉴에 관리자로 액세스 합니다.

### 관련 정보

- ➔ “폴링하여 팩스 수신 (폴링 수신)” p.141
- ➔ “폴링 송신 보관함 설정” p.131
- ➔ “게시판 보관함 등록” p.132
- ➔ “폴링 송신/게시판 보관함에 문서 저장” p.132
- ➔ “폴링 송신/게시판” p.146
- ➔ “대상처 지정없이 팩스 저장 (팩스 데이터 저장)” p.135
- ➔ “저장된 문서” p.145

---

## 프린터에서 팩스 수신

프린터가 전화선에 연결되어 있고 팩스 설정 마법사를 사용하여 기본 설정을 완료한 경우 팩스를 받을 수 있습니다.

두가지 방법으로 팩스를 수신할 수 있습니다.

- 팩스 수신
- 전화를 걸어 팩스 수신 (폴링 수신)

## 팩스

수신된 팩스는 프린터의 초기 설정으로 인쇄됩니다.

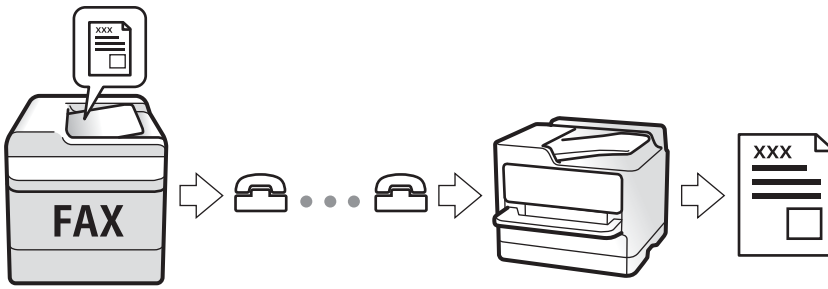

수신한 팩스를 저장하고 프린터 화면에서 확인한 다음 전달할 수 있습니다. 관리자와 프린터 설정 상태를 확인하십시오. 자세한 내용은 관리자 가이드를 참조하십시오.

## 팩스 수신

수신 모드에는 두가지 옵션이 있습니다.

### 관련 정보

- ➔ “자동으로 선택 시” p.140
- ➔ “수동으로 선택 시” p.141

## 자동으로 선택 시

이 모드에서는 다음 용도로 회선을 사용할 수 있습니다.

- 팩스 전용 회선 사용 (외부 전화는 필요 없음)
- 팩스를 주로 사용하는 회선을 사용하고 때때로 전화를 사용합니다.

### 외부 전화 장치 없이 팩스 수신

응답 벨소리에 설정한 벨 울림 횟수가 완료되면 팩스 수신으로 자동 전환됩니다.

### 외부 전화 장치 있는 팩스 수신

- 자동 응답기가 **응답 벨소리**에 설정된 벨 횟수 내에서 응답할 때:
  - 벨소리는 팩스의 경우 프린터가 자동으로 팩스 수신으로 전환됩니다.
  - 벨소리가 음성 통화인 경우 자동 응답기는 음성 통화를 수신하고 음성 메시지를 녹음할 수 있습니다.
- 응답 벨소리**에서 설정된 벨소리 횟수 내에서 핸드셋을 들었을 때:
  - 벨소리가 팩스의 경우에는 **수동**과 동일한 단계를 사용하여 팩스를 수신할 수 있습니다.
  - 벨소리가 음성 통화인 경우 평상시 처럼 전화를 받을 수 있습니다.
- 프린터가 자동으로 팩스 수신으로 전환하면:
  - 프린터가 팩스 수신을 시작합니다.
  - 벨소리가 음성 통화인 경우 전화를 받을 수 없습니다. 그 사람에게 다시 전화하도록 요청하십시오.

**참고:**

Set the number of rings to answer for the answering machine to a lower number than the number set in **응답 벨소리**. 그렇지 않으면 자동 응답기가 음성 통화를 수신할 수 없어 음성 메시지를 녹음할 수 없습니다. 자동응답기 설정에 대한 자세한 내용은 자동응답기와 함께 제공되는 설명서를 참조하십시오.

**관련 정보**

➔ “수동으로 선택 시” p.141

## 수동으로 선택 시

이 모드는 주로 전화를 걸기 위한 것이지만 또한 팩스 용이기도 합니다.

**팩스 수신**

전화벨이 울리면 수화기를 들어 올립니다. 팩스 톤(보드)이 들리면 다음 단계를 수행하십시오.

프린터의 홈 화면에서 **팩스**를 선택하고 **송신/수신** > **수신**을 선택한 다음 를 누릅니다. 그런 다음 수화기를 내려 놓습니다.

**연결된 전화만 사용하여 팩스 받기**

**원격 수신** 설정 시 **시작 코드**를 입력하여 팩스를 수신할 수 있습니다.

전화벨이 울리면 수화기를 들어 올립니다. 팩스 톤 (보드)이 들리면 2자리 숫자의 **시작 코드**를 누른 (다이얼) 다음 수화기를 내려 놓으십시오. 시작 코드를 모르는 경우 관리자에게 문의하십시오.

## 전화 걸기로 팩스 받기

팩스 번호로 전화를 걸어 다른 팩스기에 저장된 팩스를 수신할 수 있습니다.

**관련 정보**

➔ “폴링하여 팩스 수신 (폴링 수신)” p.141

➔ “하위 주소 (SEP) 및 비밀번호 (PWD)로 게시판에서 팩스 수신 (폴링 수신)” p.142

## 폴링하여 팩스 수신 (폴링 수신)

팩스 번호로 전화를 걸어 다른 팩스기에 저장된 팩스를 수신할 수 있습니다. 팩스 정보 서비스로부터 문서를 수신할 때 이 기능을 사용합니다.

**참고:**

팩스 정보 서비스에 문서를 수신하는 데 필요한 음성 안내 기능이 있는 경우에는 이 기능을 사용할 수 없습니다.

음성 안내를 사용하는 팩스 정보 서비스로부터 문서를 수신하려면 **온 훅** 기능 또는 연결된 전화기를 사용하여 팩스 번호로 전화를 걸고 음성 안내를 따라 전화기와 프린터를 조작합니다.

1. 홈 화면에서 **팩스**를 선택합니다.
2.  (추가 기능)을 누릅니다.
3. **확장 팩스**를 선택합니다.
4. **폴링 수신** 박스를 눌러 **켜기**로 설정합니다.

## 팩스

5. **닫기**를 누른 다음 **닫기**를 다시 누릅니다.
6. 팩스 번호를 입력합니다.

**참고:**

팩스 번호를 수동으로 입력할 수 없다면 **보안 설정의 직접 전화 걸기 제한**이 **켜기**로 설정됩니다. 연락처 목록 또는 보낸 팩스 기록에서 팩스 수신자를 선택하십시오.

7. 를 누릅니다.

### 관련 정보

- ➔ “외부 전화로 팩스 다이얼 송신” p.130
- ➔ “발신자 상태 확인 후 팩스 수신” p.142
- ➔ “추가 설정” p.138

### 발신자 상태 확인 후 팩스 수신

전화 걸기, 통신 및 전송 중 프린터의 스피커를 통해 소리 또는 음성을 듣는 동안 팩스를 수신할 수 있습니다. 팩스 폴링 서비스에서 대상처의 음성 안내에 따라 팩스를 수신할 때 사용할 수 있습니다.

1. 홈 화면에서 **팩스**를 선택합니다.
2.  을 누른 다음 발신자를 지정합니다.

**참고:**

스피커의 볼륨을 조정할 수 있습니다.

3. 팩스 신호음이 들리면 LCD 화면 오른쪽 상단에서 **송신/수신**을 선택한 후 **수신**을 선택합니다.

**참고:**

팩스 폴링 서비스에서 팩스를 수신할 때 음성 안내가 들리면 지시에 따르십시오.

4. 를 누릅니다.

### 하위 주소 (SEP) 및 비밀번호 (PWD)로 게시판에서 팩스 수신 (폴링 수신)

발신자에게 전화를 걸어 하위 주소 (SEP) 및 비밀번호 (PWD) 기능으로 발신자 팩스기에 저장된 게시판에서 팩스를 수신할 수 있습니다. 이 기능을 사용하려면 연락처 목록에서 하위 주소 (SEP) 및 비밀번호 (PWD)로 해당 연락처를 사전에 등록하십시오.

1. 홈 화면에서 **팩스**를 선택합니다.
2.  (추가 설정)을 선택합니다.
3. **확장 팩스**를 선택합니다.
4. **폴링 수신**을 눌러 **켜기**로 설정합니다.
5. **닫기**를 누른 다음 **닫기**를 다시 누릅니다.
6. **연락처**를 선택한 다음 대상 게시판과 일치하는 등록된 하위 주소 (SEP) 및 비밀번호 (PWD)가 있는 연락처를 선택합니다.

7. 를 누릅니다.

**관련 정보**

- ➔ “연락처 관리” p.41
- ➔ “외부 전화로 팩스 다이얼 송신” p.130
- ➔ “발신자 상태 확인 후 팩스 수신” p.142
- ➔ “추가 설정” p.138

## 수신 팩스 저장 및 전달

### 기능 요약

**프린터에서 수신 팩스 저장**

수신된 팩스는 프린터에 저장할 수 있고 프린터 화면에서 볼 수 있습니다. 인쇄할 팩스만 인쇄하거나 불필요한 팩스는 삭제할 수 있습니다.

**수신된 팩스를 프린터가 아닌 다른 대상으로 저장 그리고/또는 전달**

다음과 같이 목적지로 설정할 수 있습니다.

- 컴퓨터 (PC-FAX 수신)
- 외장 메모리 장치
- 이메일 주소
- 네트워크 상의 공유 폴더
- 또 다른 팩스 기기

**참고:**

- 팩스 데이터는 PDF 포맷으로 저장됩니다.
- 컬러 문서는 다른 팩스 기계로 전달할 수 없습니다. 전달을 실패한 문서로 처리됩니다.

**하위 주소와 비밀번호와 같은 조건들로 수신된 팩스를 분류**

받은 편지함이나 게시판 보관함에 받은 팩스를 분류하고 저장할 수 있습니다. 수신된 팩스를 프린터가 아닌 대상으로 전달할 수도 있습니다.

- 이메일 주소
- 네트워크 상의 공유 폴더
- 또 다른 팩스 기기

**참고:**

- 팩스 데이터는 PDF 포맷으로 저장됩니다.
- 컬러 문서는 다른 팩스 기계로 전달할 수 없습니다. 전달을 실패한 문서로 처리됩니다.

**관련 정보**





- ➔ “LCD 화면의 프린터에 저장된 수신 팩스 보기” p.144

## LCD 화면의 프린터에 저장된 수신 팩스 보기

1. 홈 화면에서 **팩스 보관함**을 선택합니다.

**참고:**

읽지 않은 수신 팩스가 있으면 홈 화면의 에 읽지 않은 문서의 수가 표시됩니다.

2. **받은 편지함/기밀**을 선택합니다.
3. 보려는 받은 편지함 또는 기밀 보관함을 선택합니다.
4. 받은 편지함, 또는 기밀 보관함이 비밀번호로 보호되어 있으면 받은 편지함 비밀번호, 기밀 보관함 비밀번호 또는 관리자 비밀번호를 입력합니다.
5. 목록에서 보려는 팩스를 선택합니다.  
팩스 내용이 표시됩니다.
  -  : 이미지를 오른쪽으로 90도 회전합니다.
  -  : 화살표 방향으로 화면을 이동합니다.
  -  : 축소 또는 확대합니다.
  -  : 이전 또는 다음 페이지로 이동합니다.
  -  : 저장 및 전달과 같은 메뉴를 표시합니다.
  - 작동 아이콘을 숨기려면 해당 아이콘을 제외하고 미리보기 화면의 아무 곳이나 누르십시오. 다시 누르면 아이콘이 표시됩니다.
6. 확인한 문서를 인쇄 또는 삭제할지 선택한 후 화면의 지시에 따릅니다.

**! 중요:**

프린터의 메모리가 부족해지면 팩스 수신 및 전송이 비활성화됩니다. 이미 읽은 문서 또는 인쇄한 문서를 삭제하십시오.

**관련 정보**

➔ [“수신함 및 비밀보관함” p.144](#)

## 팩스 보관함의 메뉴 옵션

### 수신함/비밀보관함

홈 화면의 **팩스 보관함**에서 **수신함/비밀보관함**을 찾을 수 있습니다.

### 수신함 및 비밀보관함

**팩스 보관함 > 수신함/비밀보관함**에 수신함 및 비밀보관함이 있습니다.

수신함 및 비밀보관함에 총 200 문서까지 저장할 수 있습니다.



팩스

하나의 수신함을 사용하고 10개까지 비밀번호관함을 등록할 수 있습니다. 보관함 이름은 보관함에 표시됩니다. **비밀 XX** 은 각 비밀번호관함의 기본 이름입니다.

수신함 및 비밀번호관함

받은 날짜, 보낸 사람 이름 및 페이지 별로 수신 팩스 목록을 표시합니다.

목록에서 팩스 중 하나를 누르면 미리보기 화면이 열리고 팩스 내용을 확인할 수 있습니다. 미리 보는 동안 팩스를 인쇄하거나 삭제할 수 있습니다.

<p>미리보기 화면</p>	<ul style="list-style-type: none"> <li><input type="checkbox"/>  : 축소 또는 확대합니다.</li> <li><input type="checkbox"/>  : 이미지를 오른쪽으로 90 도 회전합니다.</li> <li><input type="checkbox"/>  : 화살표 방향으로 화면을 이동합니다.</li> <li><input type="checkbox"/>  : 이전 또는 다음 페이지로 이동합니다.</li> </ul> <p>작동 아이콘을 숨기려면 해당 아이콘을 제외하고 미리보기 화면의 아무 곳이나 누르십시오. 다시 누르면 아이콘이 표시됩니다.</p>
<p> (미리보기 메뉴)</p>	<ul style="list-style-type: none"> <li><input type="checkbox"/> 메모리 장치에 저장</li> <li><input type="checkbox"/> 전달(이메일)</li> <li><input type="checkbox"/> 전달(폴더)</li> <li><input type="checkbox"/> 팩스 전송</li> <li><input type="checkbox"/> 세부 내용</li> </ul> <p><b>완료 시 삭제</b> 메시지가 표시되면 <b>켜기</b>를 선택하여 <b>메모리 장치에 저장</b> 또는 <b>전달(이메일)</b>과 같은 프로세스를 완료한 후 팩스를 삭제합니다.</p>

(보관함 메뉴)

<p>모두 인쇄</p>	<p>이것은 보관함에 저장된 팩스가 있는 경우에만 표시됩니다. 보관함의 모든 팩스를 인쇄합니다. <b>완료 시 삭제</b>에서 <b>켜기</b>를 선택하면 인쇄가 완료될 때 모든 팩스가 삭제됩니다.</p>
<p>모두 메모리 장치에 저장</p>	<p>이것은 보관함에 저장된 팩스가 있는 경우에만 표시됩니다. 모든 팩스를 보관함의 외부 메모리 장치에 저장합니다. <b>완료 시 삭제</b>에서 <b>켜기</b>를 선택하면 저장 완료될 때 모든 문서가 삭제됩니다.</p>
<p>모두 삭제</p>	<p>이것은 보관함에 저장된 팩스가 있는 경우에만 표시됩니다. 보관함의 모든 팩스를 삭제합니다.</p>
<p>설정</p>	<ul style="list-style-type: none"> <li><input type="checkbox"/> 메모리가 꽉 찬 경우 옵션: 받은 편지함이 가득차면 옵션 하나를 선택해 수신 팩스를 인쇄하거나 감소시킵니다.</li> <li><input type="checkbox"/> 받은편지함 비밀번호 설정: 비밀번호를 설정 또는 변경 할 수 있습니다.</li> </ul>

관련 정보

➡ [“LCD 화면의 프린터에 저장된 수신 팩스 보기” p.144](#)

저장된 문서

홈 화면의 **팩스 보관함** 에서 **저장된 문서**를 찾을 수 있습니다.

문서 하나에 흑백으로 최대 100 페이지까지 그리고 그 상자에 문서 10개까지 저장할 수 있습니다. 같은 문서를 자주 전송하는 경우 전송할 때마다 소요되는 스캔 시간을 줄일 수 있습니다.

팩스

**참고:**

저장된 문서의 크기와 같은 사용 조건에 따라 10개의 문서를 저장하지 못할 수도 있습니다.

**저장된 문서 보관함**

저장된 날짜 및 페이지가 있는 저장된 문서 목록을 표시합니다.

목록에서 저장된 문서 중 하나를 누르면 미리보기 화면이 표시됩니다. **전송 시작**을 눌러 팩스 전송 화면으로 이동하거나 **삭제**를 눌러 미리보기를 하는 동안 문서를 삭제합니다.

<p>미리보기 화면</p>	<ul style="list-style-type: none"> <li><input type="checkbox"/>  : 축소 또는 확대합니다.</li> <li><input type="checkbox"/>  : 이미지를 오른쪽으로 90도 회전합니다.</li> <li><input type="checkbox"/>  : 화살표 방향으로 화면을 이동합니다.</li> <li><input type="checkbox"/>  : 이전 또는 다음 페이지로 이동합니다.</li> </ul> <p>작동 아이콘을 숨기려면 해당 아이콘을 제외하고 미리보기 화면의 아무 곳이나 누르십시오. 다시 누르면 아이콘이 표시됩니다.</p>
<p> (미리보기 메뉴)</p>	<ul style="list-style-type: none"> <li><input type="checkbox"/> 메모리 장치에 저장</li> <li><input type="checkbox"/> 전달(이메일)</li> <li><input type="checkbox"/> 전달(폴더)</li> <li><input type="checkbox"/> 인쇄</li> </ul> <p><b>완료 시 삭제</b> 메시지가 표시되면 <b>켜기</b>를 선택하여 <b>메모리 장치에 저장</b> 또는 <b>전달(이메일)</b>과 같은 프로세스를 완료한 후 팩스를 삭제합니다.</p>

(보관함 메뉴)

<p>팩스 데이터 저장</p>	<p>팩스 &gt; 팩스 설정 탭에 대한 화면을 표시합니다. 화면의 를 누르면 저장된 문서 보관함에 저장할 문서를 스캔하기 시작합니다.</p>
<p>모두 인쇄</p>	<p>이 항목은 보관함에 저장된 문서가 있는 경우에만 표시됩니다. 보관함의 모든 문서를 인쇄합니다. <b>완료 시 삭제</b>에서 <b>켜기</b>를 선택하면 인쇄가 완료될 때 모든 문서가 삭제됩니다.</p>
<p>모두 메모리 장치에 저장</p>	<p>이 항목은 보관함에 저장된 문서가 있는 경우에만 표시됩니다. 보관함의 모든 문서를 외부 메모리 장치에 저장합니다. <b>완료 시 삭제</b>에서 <b>켜기</b>를 선택하면 인쇄가 완료될 때 모든 문서가 삭제됩니다.</p>
<p>모두 삭제</p>	<p>이 항목은 보관함에 저장된 문서가 있는 경우에만 표시됩니다. 보관함의 모든 문서를 삭제합니다.</p>
<p>설정</p>	<p>보관함 비밀번호: 비밀번호를 설정 또는 변경 할 수 있습니다.</p>

**관련 정보**

- ➔ “동일한 문서를 여러 번 보내는 것” p.135
- ➔ “폴링 송신” p.147

**폴링 송신/게시판**

홈 화면의 **팩스 보관함**에서 **폴링 송신/게시판**을 찾을 수 있습니다.

팩스

폴링 송신 게시판 및 10개의 게시판이 있습니다. 하나의 문서를 흑백으로 최대 100 페이지까지 그리고 각 상자에 하나의 문서를 저장할 수 있습니다.

관련 정보

➔ “온 디맨드 팩스 송신 (폴링 송신/게시판 보관함 사용)” p.131

폴링 송신

팩스 보관함 > 폴링 송신/게시판에서 폴링 송신을 찾을 수 있습니다.

폴링 송신 보관함

 (메뉴)의 설정에서 설정 항목 및 설정 값을 표시합니다.

문서 추가

팩스 > 팩스 설정 탭에 대한 화면을 표시합니다. 화면의 를 누르면 상자에 저장할 문서 스캔이 시작됩니다.

문서가 상자에 있으면 문서 확인이 대신 표시됩니다.

문서 확인

문서가 상자에 있을 때 미리보기 화면을 표시합니다. 미리 보는 동안 문서를 인쇄하거나 삭제할 수 있습니다.

미리보기 화면	팩스 보관함 > 저장된 문서에 대한 설명을 참조하십시오.
 (미리보기 메뉴)	<input type="checkbox"/> 메모리 장치에 저장 <input type="checkbox"/> 전달(이메일) <input type="checkbox"/> 전달(폴더) <input type="checkbox"/> 팩스 전송 <input type="checkbox"/> 세부 내용  <b>완료 시 삭제</b> 메시지가 표시되면 <b>켜기</b> 를 선택하여 <b>메모리 장치에 저장</b> 또는 <b>전달(이메일)</b> 과 같은 프로세스를 완료한 후 팩스를 삭제합니다.

 (메뉴)

문서 삭제	이 항목은 상자에 저장된 문서가 있는 경우에만 표시됩니다. 상자에 저장된 문서를 삭제합니다.
설정	<input type="checkbox"/> 보관함 비밀번호: 비밀번호를 설정 또는 변경 할 수 있습니다. <input type="checkbox"/> 폴링 송신 후 자동 삭제: 이것을 <b>켜기</b> 로 설정하면 문서를 보내려는 수신자의 다음 요청(폴링 송신)이 완료될 때 상자의 문서가 삭제됩니다. <input type="checkbox"/> 송신 결과 알림: <b>이메일 알림</b> 이 <b>켜기</b> 로 설정된 경우, 문서 전송 요청(폴링 송신)이 완료되면 프린터는 지정된 대상으로 수신자에게 알림을 보냅니다.

관련 정보

➔ “저장된 문서” p.145

## 등록하지 않은 게시판 보관함

팩스 보관함 > 폴링 송신/게시판에서 **등록하지 않은 게시판 보관함**을 찾을 수 있습니다. **등록되지 않은 게시판 보관함** 상자 중 하나를 선택하십시오. 게시판 등록 후 **등록하지 않은 게시판 보관함** 대신 상자에 등록된 이름이 표시됩니다.

게시판 보관함은 최대 10 개까지 등록할 수 있습니다.

### 게시판 보관함 설정

이름 (필수)	게시판 보관함 상자의 이름을 입력합니다.
하위 주소 (SEP)	수신자가 팩스를 수신할 수 있는 조건을 만들거나 변경하십시오.
비밀번호 (PWD)	
보관함 비밀번호	상자를 여는 데 사용되는 비밀번호를 설정하거나 변경하십시오.
폴링 송신 후 자동 삭제	이것을 <b>켜기</b> 로 설정하면 문서를 보내려는 수신자의 다음 요청(폴링 송신)이 완료될 때 상자의 문서가 삭제됩니다.
송신 결과 알림	<b>이메일 알림</b> 이 <b>켜기</b> 로 설정된 경우, 문서 전송 요청(폴링 송신)이 완료되면 프린터는 <b>수신자에게</b> 알림을 보냅니다.

### 관련 정보

➔ “[각 등록된 게시판](#)” p.148

## 각 등록된 게시판

팩스 보관함 > 폴링 송신/게시판에서 **게시판 보관함**을 찾을 수 있습니다. 등록된 이름이 표시되는 상자를 선택하십시오. 상자에 표시된 이름은 **등록하지 않은 게시판 보관함**에 등록된 이름입니다.

게시판 보관함은 최대 10 개까지 등록할 수 있습니다.

### (등록된 게시판 보관함)

 (메뉴)의 **설정**에서 항목의 설정 값을 표시합니다.



### 문서 추가

팩스 > **팩스 설정** 탭에 대한 화면을 표시합니다. 화면의 를 누르면 상자에 저장할 문서 스캔이 시작됩니다.

문서가 상자에 있으면 **문서 확인**이 대신 표시됩니다.

### 문서 확인

문서가 상자에 있을 때 미리보기 화면을 표시합니다. 미리 보는 동안 문서를 인쇄하거나 삭제할 수 있습니다.

미리보기 화면	팩스 보관함 > <b>저장된 문서</b> 에 대한 설명을 참조하십시오.
 (미리보기 메뉴)	폴링 송신 > <b>문서 확인</b> >  (미리보기 메뉴)에 대한 설명을 참조하십시오.

 (메뉴)

문서 삭제	이 항목은 상자에 저장된 문서가 있는 경우에만 표시됩니다. 상자에 저장된 문서를 삭제합니다.
설정	<b>이름 (필수)</b> 및 <b>하위 주소(SEP)</b> 와 같은 메뉴가 표시됩니다. <b>등록하지 않은 게시판 보관함 &gt; 게시판 보관함 설정</b> 에 대한 설명을 참조하십시오
보관함 삭제	이 항목은 상자에 저장된 문서가 있는 경우에만 표시됩니다. 저장된 문서를 삭제하고 상자 상태를 등록되지 않은 것으로 변경합니다.

관련 정보

- ➔ “저장된 문서” p.145
- ➔ “폴링 송신” p.147
- ➔ “등록하지 않은 게시판 보관함” p.148

## 팩스 작업의 상태 또는 로그 확인

### 팩스 수신이 처리되지 않은 경우 정보 표시 (읽지 않음/인쇄되지 않음/저장되지 않음/전달되지 않음)

처리되지 않은 수신 팩스가 있으면 홈 화면의 에 처리되지 않은 작업의 수가 표시됩니다. "처리되지 않은"의 정의는 다음 표를 참조하십시오.

**!** **중요:**  
받은 편지함이 꽉 차면 팩스 수신에 실패합니다. 따라서 문서를 확인한 후에는 받은 편지함에서 삭제해야 합니다.

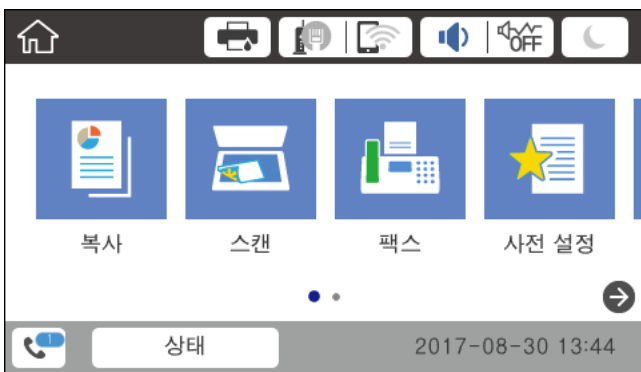

수신 팩스 저장/전달 설정	처리되지 않은 상태
인쇄*1	수신 문서가 인쇄 대기 또는 인쇄 중입니다.
받은 편지함 또는 기밀 보관함에 저장	받은 편지함 또는 기밀 보관함에 읽지 않은 수신 문서가 있습니다.
외장 메모리 장치에 저장	프린터와 연결된 장치에 수신 문서를 저장하도록 지정된 폴더가 없거나 다른 이유로 장치에 저장되지 않은 수신 문서가 있습니다.

팩스

수신 팩스 저장/전달 설정	처리되지 않은 상태
컴퓨터에 저장	컴퓨터가 절전 모드에 있거나 다른 이유로 컴퓨터에 저장하지 못한 수신 문서가 있습니다.
전달	전달할 수 없거나 전달을 실패한 수신 문서가 있습니다.*2

\*1 : 팩스 저장/전달 설정이 설정되어 있지 않거나, 외장 메모리 장치 또는 컴퓨터에 저장하는 동안 수신 문서를 인쇄하도록 설정되어 있는 경우입니다.

\*2 : 받은 편지함에 전달하지 못한 문서를 저장하도록 설정되어 있거나, 받은 편지함에 전달을 실패한 읽지 않은 문서가 있습니다. 전달을 실패한 문서를 인쇄하도록 설정한 경우에는 인쇄가 완료되지 않습니다.

**참고:**

팩스 저장/전달 설정을 하나 이상 사용하는 경우에는 하나의 팩스를 수신한 경우에도 처리되지 않은 작업의 수는 "2" 또는 "3"으로 표시될 수 있습니다. 예를 들어, 받은 편지함과 컴퓨터에 저장되도록 설정되어 있고, 하나의 팩스를 수신하여 받은 편지함과 컴퓨터에 저장되지 않은 경우에 처리되지 않은 작업의 수는 "2"로 표시됩니다.

**관련 정보**

➔ [“LCD 화면의 프린터에 저장된 수신 팩스 보기” p.144](#)

➔ [“팩스 작업 진행 확인” p.150](#)

**팩스 작업 진행 확인**

처리가 불완전한 팩스 작업을 확인하는 화면을 표시할 수 있습니다. 검사 화면에는 다음 작업이 표시됩니다. 이 화면에서 아직 인쇄되지 않은 문서를 인쇄하거나 송신이 실패한 문서를 재송신할 수 있습니다.

- 수신된 팩스 작업
  - 아직 인쇄되지 않음 (작업이 인쇄되도록 설정된 경우)
  - 아직 저장되지 않음 (작업이 저장되도록 설정된 경우)
  - 아직 전달되지 않음 (작업이 전달되도록 설정된 경우)
- 전송에 실패한 팩스 작업 (**실패 데이터 저장을 활성화한 경우**)

확인 화면 표시하는 방법은 다음과 같습니다.

1. 홈 화면에서 **작업 상태**를 누릅니다.
2. **작업 상태** 탭을 누른 다음 **활성**을 누릅니다.
3. 확인할 작업을 선택합니다.

**관련 정보**

➔ [“팩스 수신이 처리되지 않은 경우 정보 표시 \(읽지 않음/인쇄되지 않음/저장되지 않음/전달되지 않음\)” p.149](#)

**팩스 작업 기록 확인**

각 작업 날짜, 시간 및 결과와 같이 송신 또는 수신한 팩스 작업 기록을 확인할 수 있습니다.

1. 홈 화면에서 **작업 상태**를 누릅니다.

2. **작업 상태** 탭의 **로그**을 선택합니다.
3. 오른쪽의 ▼를 누른 다음 **송신** 또는 **수신**을 선택합니다.

송신 또는 수신된 팩스 작업에 대한 로그는 시간 순서의 역순으로 표시됩니다. 세부 정보를 표시하려면 확인하려는 작업을 누르십시오.

## 수신 문서 재인쇄

인쇄된 팩스 작업 로그에서 수신 문서를 재인쇄할 수 있습니다.

프린터의 메모리가 부족하면 인쇄 된 수신 문서는 시간 순서대로 삭제된다는 점을 참고하십시오.

1. 홈 화면에서 **작업 상태**를 누릅니다.
2. **작업 상태** 탭의 **로그**을 선택합니다.
3. 오른쪽의 ▼를 누른 다음 **인쇄**를 선택합니다.

송신 또는 수신된 팩스 작업에 대한 기록은 시간 순서의 역순으로 표시됩니다.

4. 기록 목록에서  로 작업을 선택하십시오.  
날짜, 시간, 그리고 결과를 확인하여 인쇄할 문서인지 확인하십시오.
5. **인쇄**를 눌러 문서를 인쇄합니다.

---

## 컴퓨터에서 팩스 송신

FAX Utility와 PC-FAX 드라이버를 사용하여 컴퓨터에서 팩스를 송신할 수 있습니다.

### 참고:

FAX Utility를 설치하려면 EPSON Software Updater를 사용하십시오. 자세한 내용은 아래의 관련 정보를 참조하십시오. Windows 사용자는 프린터와 함께 제공된 소프트웨어 디스크를 사용하여 설치할 수 있습니다.

### 관련 정보

- ➔ “소프트웨어 업데이트 도구 (Software Updater)” p.175
- ➔ “최신 응용 프로그램 설치” p.176

## 응용 프로그램을 사용하여 생성된 문서 송신 (Windows)

Microsoft Word 또는 Excel과 같은 응용 프로그램의 **인쇄** 메뉴에서 프린터 팩스를 선택하면 사용자가 생성한 문서, 도면 및 표 등과 같은 데이터를 커버 시트와 함께 직접 송신할 수 있습니다.

### 참고:

다음 설명에서는 Microsoft Word를 예로 들어 설명합니다. 실제 작동은 사용 중인 응용 프로그램에 따라 달라질 수 있습니다. 자세한 내용은 응용 프로그램의 도움말을 참조하십시오.

1. 응용 프로그램을 사용하여 팩스로 송신할 문서를 작성합니다.

팩스

2. **파일** 메뉴에서 **인쇄**를 클릭합니다.

응용 프로그램의 **인쇄** 창이 나타납니다.

3. **프린터**에서 **XXXXX (FAX)** (여기서 XXXXX 는 프린터 이름) 을 선택한 다음 팩스 송신 설정을 확인합니다.

**인쇄 매수**에서 **1**을 지정합니다. **2** 이상을 지정할 경우 팩스가 제대로 송신되지 않을 수 있습니다.

**파일로 인쇄**와 같이 출력 포트를 변경하는 기능은 사용할 수 없습니다.

한 번의 팩스 송신으로 커버 시트를 포함하여 최대 100 페이지를 송신할 수 있습니다.

**참고:**

**용지 크기, 방향, 컬러, 이미지 품질** 또는 **문자 농도**를 지정하려는 경우 **프린터 속성**을 클릭합니다. 자세한 내용은 PC-FAX 드라이버 도움말을 참조하십시오.

처음 송신할 경우 정보 등록 창이 표시됩니다. 필요한 정보를 입력하고 **확인**을 클릭합니다.

4. **인쇄**를 클릭합니다.

FAX Utility를 처음 사용하면 정보를 등록하는 창이 나타납니다. 필요한 정보를 입력한 다음 **Ok**를 클릭합니다. FAX Utility에서는 **별칭**을 사용하여 팩스 작업을 내부에서 관리합니다. 다른 정보는 자동으로 표지에 추가됩니다.

FAX Utility의 **수신자 설정** 화면이 표시됩니다.

5. 수신자를 지정하고 **다음**을 클릭합니다.

수신자 직접 지정 (이름, 팩스 번호 등):

**수동 다이얼** 탭을 클릭하고 필요한 정보를 입력한 후 **추가**를 클릭합니다. 수신자가 창 상단에 표시된 **수신자 목록**에 추가됩니다.

**참고:**

프린터의 회선 종류가 **PBX**로 설정되어 있고 액세스 코드가 정확한 접두어 코드를 입력하는 대신 # (우물 정자)를 사용하도록 설정된 경우 # (우물 정자)를 입력하십시오. 자세한 내용은 아래의 관련 정보 링크에서 기본 설정의 회선 종류를 참조하십시오.

FAX Utility 주 메뉴 화면의 **옵션 설정**에서 **팩스 번호 두번 입력**을 선택한 경우 **추가** 또는 **다음**을 클릭할 때 동일한 번호를 다시 입력해야 합니다.

전화번호부에서 수신자 선택 (이름, 팩스 번호 등):

수신자가 전화번호부에 저장되어 있는 경우 **전화번호부** 탭을 클릭하십시오. 목록에서 수신자를 선택하고 **추가**를 클릭합니다. 수신자가 창 상단에 표시된 **수신자 목록**에 추가됩니다.

**참고:**

프린터의 회선 종류가 **PBX**로 설정되어 있고 액세스 코드가 정확한 접두어 코드를 입력하는 대신 # (우물 정자)를 사용하도록 설정된 경우 # (우물 정자)를 입력하십시오. 자세한 내용은 아래의 관련 정보 링크에서 기본 설정의 회선 종류를 참조하십시오.

6. 커버 시트의 내용을 지정합니다.

**1** 커버 시트를 첨부하려면 **커버시트**에서 샘플 중 하나를 선택하십시오. **제목** 및 **메시지**를 입력하십시오. 원본 커버 시트를 생성하거나 목록에 원본 커버 시트를 추가할 기능은 없습니다.

커버 시트를 첨부하지 않으려는 경우에는 **커버 시트**에서 **커버 시트 없음**을 선택하십시오.

**2** 커버 시트의 항목 순서를 변경하려는 경우 **커버 시트 서식 지정**을 클릭합니다. **용지 크기**에서 커버 시트 크기를 선택할 수 있습니다. 또한, 송신하려는 문서에 맞게 다른 크기의 커버 시트를 선택할 수도 있습니다.

**3** 커버 시트의 텍스트에 사용한 글꼴 또는 글꼴 크기를 변경하려는 경우 **글꼴**을 클릭합니다.

**4** 보낸 사람 정보를 변경하려는 경우 **보낸 사람 설정**을 클릭합니다.

**5** 입력한 제목 및 메시지가 포함된 커버 시트를 확인하려는 경우 **상세 미리보기**를 클릭합니다.

**6** **다음**을 클릭합니다.



## 팩스

### 7. 송신 내용을 확인하고 보내기를 클릭합니다.

송신 전에 수신자의 이름 및 팩스 번호가 올바른지 확인합니다. 송신할 커버 시트 및 문서를 미리 보려면 **미리보기**를 클릭하십시오.

송신이 시작되면 송신 상태를 표시하는 창이 나타납니다.

#### 참고:

- 송신을 중지하려면 데이터를 클릭한 후 **취소**  를 클릭합니다. 또한, 프린터 제어판을 사용하여 취소할 수도 있습니다.
- 송신 중 오류가 발생할 경우 **통신 오류** 창이 나타납니다. 오류 정보를 확인한 후 다시 송신합니다.
- 팩스 상태 모니터 화면 (송신 상태를 확인할 수 있는 위에 언급된 화면)은 FAX Utility 주메뉴 화면의 **옵션 설정**에서 송신 중 팩스 상태 모니터 표시가 선택되지 않은 경우 표시되지 않습니다.

## 응용 프로그램을 사용하여 생성된 문서 송신 (Mac OS)

시판 중인 응용 프로그램의 **인쇄** 메뉴에서 팩스 지원 프린터를 선택하면 사용자가 생성한 문서, 도면 및 표 등의 데이터를 송신할 수 있습니다.

#### 참고:

다음 설명에서는 표준 Mac OS 응용 프로그램인 텍스트 편집기를 예로 들어 사용하고 있습니다.

1. 응용 프로그램에서 팩스로 전송하려는 문서를 생성합니다.
2. **파일** 메뉴에서 **인쇄**를 클릭합니다.  
응용 프로그램의 **인쇄** 창이 표시됩니다.
3. **이름**에서 프린터 (팩스 이름)를 선택하고 **▼**를 클릭하여 상세 설정을 표시한 다음 인쇄 설정을 확인하고 **OK**를 클릭합니다.
4. 각 항목에 대한 설정을 지정합니다.
  - 인쇄 매수**에서 **1**을 지정합니다. **2** 이상을 지정하더라도 1개 사본만 전송됩니다.
  - 한 번의 팩스 송신으로 최대 100 페이지를 송신할 수 있습니다.

#### 참고:

송신할 수 있는 문서의 용지 크기는 프린터에서 팩스로 보낼 수 있는 용지 크기와 동일합니다.

5. 팝업 메뉴에서 팩스 설정을 선택한 다음 각 항목에 대한 설정을 지정합니다.  
각 설정 항목에 대한 설명은 PC-FAX 드라이버 도움말을 참조하십시오.  
창의 왼쪽 하단에서  를 클릭하여 PC-FAX 드라이버의 도움말을 엽니다.
6. 수신 설정 메뉴를 선택한 다음 수신자를 지정합니다.
  - 수신자 직접 지정 (이름, 팩스 번호 등):  
**추가** 항목을 클릭하고 필요한 정보를 입력한 다음 **+** 를 클릭합니다. 수신자가 창 상단에 표시된 수신자 목록에 추가됩니다.  
PC-FAX 드라이버 설정에서 "팩스 번호 두 번 입력"을 선택한 경우 **+** 를 클릭할 때 동일한 번호를 다시 눌러야 합니다.  
팩스 연결 회선에 접두어 코드를 입력해야 할 경우에는 외부 액세스 접두어를 입력하십시오.

#### 참고:

프린터의 회선 종류가 **PBX**로 설정되어 있고 액세스 코드가 정확한 접두어 코드를 입력하는 대신 # (우물 정자)를 사용하도록 설정된 경우 # (우물 정자)를 입력하십시오. 자세한 내용은 아래의 관련 정보 링크에서 기본 설정의 회선 종류를 참조하십시오.

## 팩스

- ☐ 전화번호부에서 수신자 선택 (이름, 팩스 번호 등):

수신자가 전화번호부에 저장되어 있는 경우  을 클릭하십시오. 목록에서 수신자를 선택한 다음 **추가 > 확인**을 클릭합니다.

팩스 연결 회선에 접두어 코드를 입력해야 할 경우에는 외부 액세스 접두어를 입력하십시오.

### 참고:

프린터의 회선 종류가 **PBX**로 설정되어 있고 액세스 코드가 정확한 접두어 코드를 입력하는 대신 # (우물 정자)를 사용하도록 설정된 경우 # (우물 정자)를 입력하십시오. 자세한 내용은 아래의 관련 정보 링크에서 기본 설정의 회선 종류를 참조하십시오.

- 수신자 설정을 확인한 후 **팩스**를 클릭합니다.

송신이 시작됩니다.

송신 전에 수신자의 이름 및 팩스 번호가 올바른지 확인합니다.

### 참고:

- ☐ Dock에서 프린터 아이콘을 클릭할 경우 송신 상태 확인 화면이 표시됩니다. 송신을 중지하려면 데이터를 클릭한 후 **삭제**를 클릭합니다.
- ☐ 송신 중 오류가 발생할 경우 **송신 실패** 메시지가 표시됩니다. **팩스 송신 레코드** 화면에서 송신 레코드를 확인합니다.
- ☐ 용지 크기가 혼합된 문서는 제대로 송신되지 않을 수 있습니다.

## 컴퓨터에 팩스 수신

프린터에 연결된 컴퓨터에서 팩스를 수신한 다음 PDF 파일로 저장할 수 있습니다. FAX Utility에는 팩스 저장 폴더 지정 방법을 포함한 기능이 기본 제공됩니다. 이 기능을 사용하려면 FAX Utility를 설치하십시오.

### 참고:

다음 중 한 가지 방법으로 FAX Utility를 설치할 수 있습니다.

- ☐ EPSON Software Updater (소프트웨어 업데이트용 응용 프로그램) 사용
- ☐ 프린터에 기본 제공된 디스크 사용 (Windows 사용자만 해당)

### ! 중요:

- ☐ 컴퓨터에서 팩스를 받으려면 프린터 제어판의 **수신 모드**가 **자동**으로 설정되어 있어야 합니다. 프린터 설정 상태에 대한 정보 사항은 관리자에게 문의하십시오. 자세한 내용은 관리자 가이드를 참조하십시오.
- ☐ 팩스를 수신하도록 설정된 컴퓨터는 항상 켜져 있어야 합니다. 수신 문서는 먼저 프린터의 메모리에 임시로 저장된 후 컴퓨터에 저장됩니다. 컴퓨터를 끄면 컴퓨터로 문서를 전송할 수 없으므로, 프린터의 메모리가 꽉 찰 수 있습니다.
- ☐ 프린터의 메모리에 임시로 저장된 문서 수는 홈 화면의  에 표시됩니다.
- ☐ 수신 팩스를 읽으려면 컴퓨터에 Acrobat Reader와 같은 PDF 뷰어를 설치해야 합니다.

### 관련 정보

- ➔ [“소프트웨어 업데이트 도구 \(Software Updater\)” p.175](#)
- ➔ [“최신 응용 프로그램 설치” p.176](#)

## 컴퓨터에 수신 팩스 저장

FAX Utility를 사용하여 수신 팩스를 컴퓨터에 저장하도록 설정할 수 있습니다. 먼저 컴퓨터에 FAX Utility를 설치합니다.

## 팩스

자세한 내용은 FAX Utility 도움말 (주메뉴 창에서 표시)에서 기본 동작을 참조하십시오. 설정하는 동안 비밀번호 입력 화면이 컴퓨터 화면에 표시되면 비밀번호를 입력하십시오. 비밀번호를 모르는 경우 관리자에게 문의하십시오.

### 참고:

컴퓨터에서 팩스를 수신하고 동시에 프린터에서 인쇄를 할 수 있습니다. 프린터 설정 상태에 대한 자세한 사항은 관리자에게 문의하십시오. 자세한 내용은 관리자 가이드를 참조하십시오.

### 관련 정보

➔ “팩스 작업 구성 및 팩스 송신용 응용 프로그램 (FAX Utility)” p.174

## 들어오는 팩스를 컴퓨터에 저장하는 기능 취소

FAX Utility를 사용하여 컴퓨터에 팩스 저장을 취소할 수 있습니다.

자세한 내용은 FAX Utility 도움말 (주메뉴 창에서 표시)에서 기본 동작을 참조하십시오.

### 참고:

- 컴퓨터에 저장되지 않은 팩스가 있으면 컴퓨터에 팩스를 저장하는 기능을 취소할 수 없습니다.
- 관리자가 잠금 설정은 변경할 수 없습니다.
- 프린터의 설정을 변경할 수도 있습니다. 수신된 팩스를 컴퓨터에 저장하기 위한 설정 취소에 대한 정보는 관리자에게 문의하십시오. 자세한 내용은 관리자 가이드를 참조하십시오.

### 관련 정보

➔ “팩스 작업 구성 및 팩스 송신용 응용 프로그램 (FAX Utility)” p.174

## 새 팩스 확인 (Windows)

프린터에서 수신하는 팩스를 저장할 컴퓨터를 설정하면 수신 팩스의 처리 상태는 물론, Windows 작업 표시줄의 팩스 아이콘을 사용하여 새 팩스가 있는지 여부를 확인할 수 있습니다. 새 팩스 수신 시 알림을 표시하도록 컴퓨터를 설정하면 Windows 시스템 트레이 근처에서 알림 화면이 팝업되어 새 팩스를 확인할 수 있습니다.



### 참고:

- 컴퓨터에 저장된 수신 팩스 데이터는 프린터 메모리에서 제거됩니다.
- PDF 파일로 저장되므로 수신 팩스를 보려면 Adobe Reader가 필요합니다.

## 작업 표시 줄의 팩스 아이콘 사용 (Windows)

Windows 작업 표시줄에 표시된 팩스 아이콘을 사용하여 새 팩스 및 작업 상태를 확인할 수 있습니다.

1. 아이콘을 확인합니다.

-  : 대기 중
-  : 새 팩스 확인 중
-  : 새 팩스 가져오기 완료됨

2. 아이콘을 마우스 오른쪽 버튼으로 클릭한 다음 수신 팩스 폴더 열기를 클릭합니다.

수신 팩스 폴더가 표시됩니다. 파일 이름에서 날짜와 보낸 사람을 확인한 다음 PDF 파일을 엽니다.

## 팩스

팩스 아이콘이 대기 중임을 나타내는 동안에는 **새 팩스 확인**을 선택하여 즉시 새 팩스를 확인할 수 있습니다.

### 참고:

수신 팩스는 다음 명명 형식을 사용하여 자동으로 이름이 변경됩니다.

YYYYMMDDHHMMSS\_XXXXXXXXX\_NNNNN (연/월/일/시/분/초\_보낸 사람의 번호)

## 알림 창 사용 (Windows)

새 팩스가 있음을 알리도록 설정하면 각 팩스에 대해 작업 표시줄 옆에 알림 창이 표시됩니다.

1. 컴퓨터 화면에 표시된 알림 화면을 확인합니다.

### 참고:

일정한 기간에 수행한 작업이 없을 경우 알림 화면이 사라집니다. 표시 시간 등의 알림 설정을 변경할 수 있습니다.

2.  버튼을 제외하고 알림 화면의 아무 곳이나 클릭합니다.

새 팩스를 저장하기 위해 지정된 폴더가 열립니다. 파일 이름에서 날짜와 보낸 사람을 확인한 다음 PDF 파일을 엽니다.

### 참고:

수신 팩스는 다음 명명 형식을 사용하여 자동으로 이름이 변경됩니다.

YYYYMMDDHHMMSS\_XXXXXXXXX\_NNNNN (연/월/일/시/분/초\_보낸 사람의 번호)

## 새 팩스 확인 (Mac OS)

다음 방법 중 하나로 새 팩스를 확인할 수 있습니다. **"저장" (이 컴퓨터에 팩스 저장)**으로 설정된 컴퓨터에서만 사용 가능합니다.

- 수신 팩스 폴더(수신 팩스 출력 설정에서 지정)를 엽니다.

- 팩스 수신 모니터를 열고 **새 팩스 확인**을 클릭합니다.

- 새 팩스가 수신되었다는 알림

FAX Utility에서 **팩스 수신 모니터 > 환경설정**의 **Dock** 아이콘을 통해 **새 팩스 알림 수신**을 선택하면 Dock의 팩스 수신 모니터 아이콘이 점프하여 새 팩스가 도착했음을 알려 줍니다.

## 수신 팩스 모니터에서 수신 팩스 폴더 열기 (Mac OS)

**"저장" (이 컴퓨터에 팩스 저장)** 선택 시 팩스를 수신하기 위해 지정된 컴퓨터에서 저장 폴더를 열 수 있습니다.

1. Dock의 수신 팩스 모니터를 클릭하여 **팩스 수신 모니터**를 엽니다.
2. 프린터를 선택하고 **폴더 열기**를 클릭하거나 프린터 이름을 더블 클릭합니다.
3. 파일 이름에서 날짜와 보낸 사람을 확인한 다음 PDF 파일을 엽니다.

### 참고:

수신 팩스는 다음 명명 형식을 사용하여 자동으로 이름이 변경됩니다.

YYYYMMDDHHMMSS\_XXXXXXXXX\_NNNNN (연/월/일/시/분/초\_보낸 사람의 번호)

보낸 사람이 전송한 정보는 보낸 사람의 번호로 표시됩니다. 이 번호는 보낸 사람에 따라 표시되지 않을 수 있습니다.

# 잉크팩 및 기타 소모품 교체

## 잉크 잔량 및 유지보수 상자 상태 확인

제어판 또는 컴퓨터에서 잉크 잔량과 유지보수 상자의 서비스 수명을 대략적으로 확인할 수 있습니다.

### 잉크 잔량 및 유지보수 상자 상태 확인 - 제어판

1. 제어판에서  버튼을 누릅니다.
2. **프린터 상태**를 선택합니다.

**참고:**

오른쪽 끝의 표시등은 유지보수 상자의 사용 가능한 공간을 나타냅니다.

### 잉크 잔량 및 유지보수 상자 상태 확인 - Windows

1. 프린터 드라이버 창을 엽니다.
2. 유지보수 탭에서 **EPSON Status Monitor 3**를 클릭한 후 **자세히**를 클릭합니다.

**참고:**

**EPSON Status Monitor 3**이 비활성화되어 있으면 유지보수 탭의 **확장 설정**을 클릭한 후 **EPSON Status Monitor 3 사용**을 선택합니다.

### 잉크 잔량 및 유지보수 상자 상태 확인 - Mac OS

1.  메뉴 > **프린터 및 스캐너** (또는 **프린트 및 스캔**, **프린트 및 팩스**)에서 **시스템 환경설정**을 선택한 후 프린터를 선택합니다.
2. **옵션 및 소모품** > **유틸리티** > **프린터 유틸리티 열기**를 클릭합니다.
3. **EPSON Status Monitor**를 클릭합니다.

## 잉크팩 코드

Epson은 Epson 정품 잉크팩 사용을 권장합니다. Epson은 정품이 아닌 잉크의 품질 및 신뢰성을 보증할 수 없습니다. 다른 잉크 카트리지 제품의 사용이 원인이 되어 발생하는 프린터 고장이나 손상은 Epson의 무상 보증 서비스를 받을 수 없습니다. 비정품 잉크 잔량 정보는 표시되지 않을 수 있습니다.

다음은 Epson 정품 잉크팩의 코드입니다.

**참고:**

- 잉크팩 코드는 지역마다 다양합니다. 해당 지역의 올바른 코드는 고객 지원 센터에 문의하십시오.
- 나라마다 사용할 수 있는 잉크팩의 부품 번호가 다를 수 있습니다.

잉크팩 및 기타 소모품 교체

검정	청록	진홍	노랑
T9501	T9492	T9493	T9494
T9491	T9482	T9483	T9484
T9481			

## 잉크팩 취급 시 주의사항

잉크팩을 교체하기 전에 다음 지침과 주요 안전 지시사항 (종이 설명서)을 읽으십시오.

### 취급 시 주의사항

- ❑ 잉크팩은 일반 실내 온도에서 직사광선을 피하여 보관하십시오.
- ❑ Epson은 잉크팩을 패키지에 인쇄된 기한 내에 사용하는 것을 권장합니다.
- ❑ 최상의 결과를 위해 잉크팩 패키지가 아래쪽을 향하도록 보관하십시오.
- ❑ 잉크팩을 차가운 곳에서 보관하다가 실내로 가져온 경우 사용 전에 상온에서 최소 12 시간 이상 두었다가 사용하십시오.
- ❑ 그림에 표시된 부분은 만지지 마십시오. 정상적으로 작동하지 않거나 인쇄되지 않을 수 있습니다.

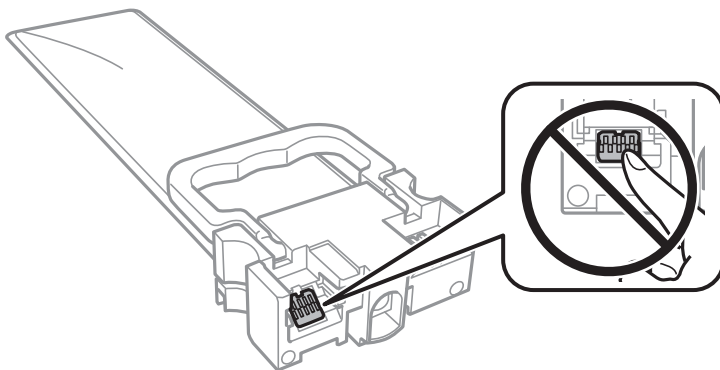

- ❑ 모든 잉크팩을 설치하지 않으면 인쇄할 수 없습니다.
- ❑ 잉크 공급 중에 프린터의 전원을 끄지 마십시오. 잉크 공급이 완료되지 않으면 인쇄하지 못할 수 있습니다.
- ❑ 잉크팩이 제거된 상태로 두지 마십시오. 프린터 헤드 노즐에 남아있는 잉크가 말라 인쇄하지 못할 수 있습니다.
- ❑ 잉크팩을 일시적으로 빼내야 하는 경우에는 잉크 공급 부분에 먼지나 이물질이 끼지 않도록 보호하십시오. 잉크팩은 이 프린터와 같은 환경에서 보관하십시오. 잉크 공급 포트는 잉크가 새어나오지 않도록 설계된 밸브가 장착되어 있으므로 덮개 또는 플러그를 장착할 필요가 없습니다.
- ❑ 제거한 잉크팩의 잉크 공급 포트 주위에 잉크가 있을 수 있으므로 잉크팩 제거 시 주변에 잉크가 묻지 않도록 주의하십시오.
- ❑ 프린터에는 각 잉크팩의 잉크 잔량 등의 정보를 모니터링하는 녹색 칩이 장착된 잉크팩을 사용하십시오. 잉크팩을 소진하기 전에 프린터에서 제거한 경우에도 다시 삽입하여 잉크팩을 계속 사용할 수 있습니다.
- ❑ 프린터에 잉크팩을 교체하라는 표시가 나타날 경우, 우수한 인쇄 품질을 보증하고 프린터 헤드를 보호하기 위해 안전을 대비하여 잉크팩에 잉크 예비량이 남아 있게 됩니다. 예비량은 용량에 포함되지 않습니다.
- ❑ 잉크팩은 재활용 소재가 사용될 수 있지만 프린터 기능 또는 성능에는 아무런 영향이 없습니다.
- ❑ 잉크팩의 사양 및 외관은 품질 향상을 위해 사전 예고 없이 변경될 수 있습니다.
- ❑ 잉크팩을 분해하거나 개조하지 마십시오. 정상적으로 인쇄하지 못할 수 있습니다.
- ❑ 잉크팩을 바닥에 떨어뜨리거나 단단한 물체에 대고 두드리면 잉크가 새 수 있습니다.

## 잉크팩 및 기타 소모품 교체

- ❑ 프린터와 함께 제공되는 잉크팩은 교체용으로 사용할 수 없습니다.
- ❑ 사용량은 인쇄하는 이미지, 용지 종류, 인쇄 빈도 및 온도와 같은 작업 환경에 따라 달라집니다.

### 잉크 소비

- ❑ 최적의 프린터 헤드 성능을 유지하기 위해 프린트 헤드 청소와 같은 유지 보수 작업 중에 모든 잉크 팩에서 일부 잉크가 소모됩니다. 프린터를 켤 때 잉크가 소모될 수도 있습니다.
- ❑ 흑백 또는 그레이스케일로 인쇄하는 경우 용지 종류와 인쇄 품질 설정에 따라 검정 잉크 대신 컬러 잉크가 사용될 수 있습니다. 컬러 잉크를 섞어 검은색을 만들기 때문입니다.
- ❑ 프린터와 함께 제공된 잉크팩의 잉크는 초기 설치 과정에서 부분적으로 사용됩니다. 높은 품질의 출력물을 제작하기 위해 프린터 헤드에 잉크가 완전히 채워집니다. 한 번만 수행되는 이 과정에 잉크가 일부 소모되므로 초기 설치된 잉크팩은 이후에 설치되는 잉크팩보다 인쇄량이 적을 수 있습니다.
- ❑ 최상의 결과를 위해 2년 이내에 잉크 팩을 모두 사용하십시오.

---

## 잉크팩 교체

잉크팩을 교체하라는 메시지가 표시되면 **방법**을 선택 제어판에 표시된 애니메이션을 보고 잉크팩을 교체하는 방법을 알아보십시오.

### 관련 정보

➔ “잉크팩 취급 시 주의사항” p.158

---

## 유지보수 상자 코드

반드시 Epson 정품 유지보수 상자를 사용하십시오.

다음은 Epson 정품 유지보수 상자의 코드입니다.

T6716

---

## 유지보수 상자 취급 시 주의사항

유지 보수 상자를 교체하기 전에 다음 지침과 주요 안전 지시사항(종이 설명서)을 읽으십시오.

- ❑ 유지보수 상자의 측면에 있는 녹색 칩은 만지지 마십시오. 정상적으로 작동하지 않거나 인쇄되지 않을 수 있습니다.
- ❑ 비닐봉지를 밀봉하기 전에는 사용한 유지보수 상자를 기울이지 마십시오. 잉크가 샐 수 있습니다.
- ❑ 직사광선이 비치지 않는 곳에 유지보수 상자를 두십시오.
- ❑ 인쇄하는 동안 유지보수 상자를 교체하지 마십시오. 잉크가 샐 수 있습니다.
- ❑ 오랫동안 제품으로부터 제거 및 분리되어 있었던 유지보수 상자는 재사용하지 마십시오. 상자 안의 잉크가 굳어 더 이상 잉크를 흡수할 수 없게 되어 잉크가 샐 수 있습니다.

## 유지보수 상자 교체

인쇄 주기에 따라 잉크가 다소 과잉 배출되어 유지보수 상자에 수집될 수 있습니다. 유지보수 상자에서 잉크가 누출되는 것을 방지하기 위해 프린터는 유지보수 상자의 용량이 한계에 도달하면 인쇄가 멈추도록 설계되어 있습니다. 교체 여부 및 교체 주기는 인쇄한 페이지 수, 인쇄한 용지 종류 및 프린터가 수행한 청소 횟수에 따라 달라집니다.

유지보수 상자 교체를 알리는 메시지가 표시되면 제어판에 표시되는 애니메이션을 참조하십시오. 유지보수 상자를 교체해야 한다고 해서 프린터가 제품 사양에 따라 작동이 중단된 것은 아닙니다. 교체 비용은 Epson의 무상 보증 서비스가 적용되지 않습니다. 사용자가 직접 교체할 수 있습니다.

### 참고:

잉크가 가득 차 넘치는 것을 방지하기 위해 유지보수 상자를 교체할 때까지 인쇄할 수 없습니다. 인쇄 기능 이외의 기능은 사용할 수 있습니다.

### 관련 정보

➔ “유지보수 상자 취급 시 주의사항” p.159

## 검정 잉크로 일시적으로 인쇄

컬러 잉크가 없고, 검정 잉크가 남아 있는 경우, 다음과 같은 설정으로 검정 잉크만을 사용하여 일시적으로 인쇄를 계속할 수 있습니다.

- 용지 종류: 일반 용지, 봉투
- 컬러: 그레이스케일
- EPSON Status Monitor 3: 사용함 (Windows 만 해당)

이 기능은 약 5 일 정도 사용 가능하기 때문에 가능한 빨리 다 사용한 잉크팩을 교체하십시오.

### 참고:

- EPSON Status Monitor 3**가 비활성화되어 있으면, 프린터 드라이버를 열고 유지보수 탭의 확장 설정을 클릭한 후 **EPSON Status Monitor 3 사용**을 선택합니다.
- 사용 가능한 기간은 사용 조건에 따라 달라집니다.

## 임시로 검정 잉크로 인쇄 - 제어판

1. 잉크팩을 교체하라는 메시지가 표시되면 **계속**을 누르십시오.  
검정색 잉크로 일시적으로 인쇄할 수 있음을 알리는 메시지가 표시됩니다.
2. 메시지를 확인한 후 **계속**을 누릅니다.
3. 단색으로 인쇄하려면 **아니오, 나중에 알림 (No, remind me later)**을 선택하십시오.  
진행 중인 작업이 취소됩니다.
4. 이제 원본을 복사하거나 수신된 팩스를 일반 용지에 흑백으로 인쇄할 수 있습니다. 홈 화면에서 사용할 기능을 선택합니다.



## 임시로 검정 잉크로 인쇄 - Windows

1. 다음 창이 표시되면 인쇄를 취소합니다.

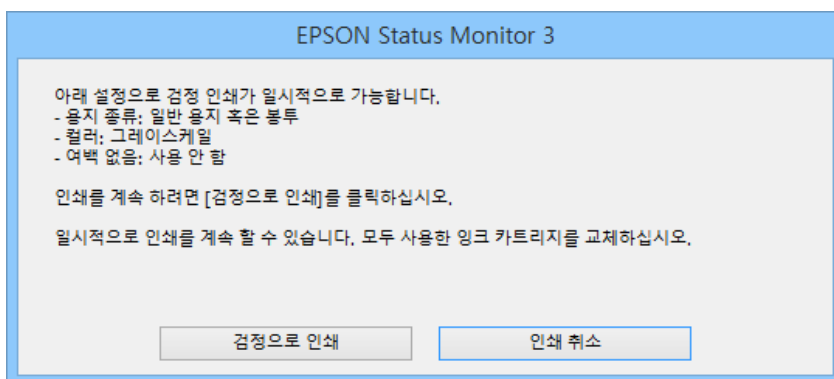
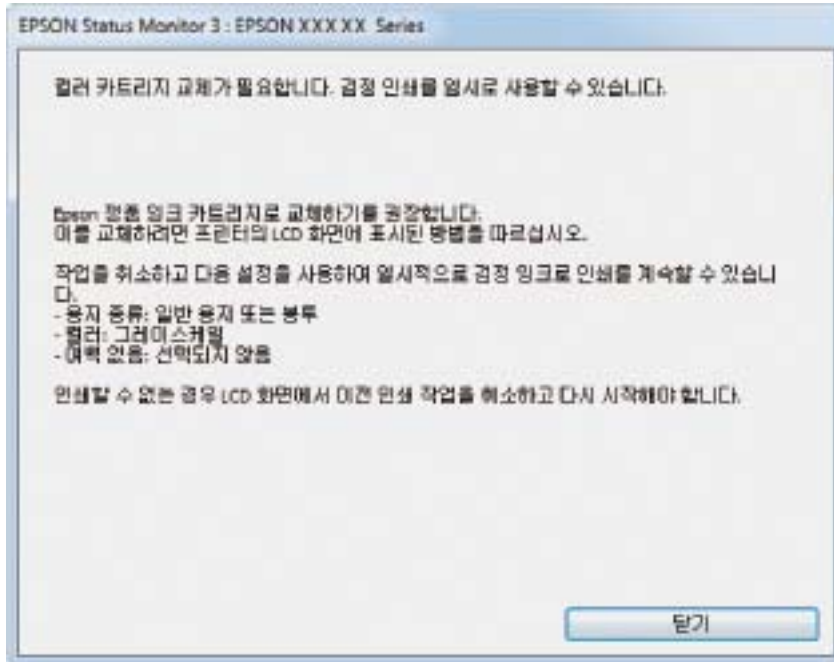

**참고:**

컴퓨터에서 인쇄를 취소할 수 없으면 프린터 제어판을 이용하여 취소하십시오.

2. 프린터 드라이버 창을 엽니다.
3. 주메뉴 탭에서 **용지 종류** 설정을 **일반 용지** 또는 **봉투**로 선택합니다.
4. **그레이스케일**을 선택합니다.
5. 주메뉴와 **추가 옵션** 탭에서 필요한 다른 항목을 설정한 후 **OK**을 클릭합니다.
6. **인쇄**를 클릭합니다.
7. 창에 표시된 **흑백으로 인쇄**를 클릭합니다.

## 임시로 검정 잉크로 인쇄 - Mac OS

### 참고:

네트워크를 통해 이 기능을 사용하려면 **Bonjour**로 연결합니다.

1. **Dock**에서 프린터 아이콘을 클릭합니다.
2. 작업을 취소합니다.

### 참고:

컴퓨터에서 인쇄를 취소할 수 없으면 프린터 제어판을 이용하여 취소하십시오.

3.  메뉴 > **프린터 및 스캐너** (또는 **프린트 및 스캔**, **프린트 및 팩스**)에서 **시스템 환경설정**을 선택한 후 프린터를 선택합니다. **옵션 및 소모품** > **옵션** (또는 **드라이버**)을 클릭합니다.
4. **임시 검정 인쇄 허가 설정을 사용**으로 선택합니다.
5. 프린트 대화 상자를 엽니다.
6. 팝업 메뉴에서 **인쇄 설정**을 선택합니다.
7. **매체 종류** 설정을 **일반 용지** 또는 **봉투**로 선택합니다.
8. **그레이스케일**을 선택합니다.
9. 필요에 따라 다른 항목을 설정합니다.
10. **프린트**를 클릭합니다.

---

## 검정 잉크가 부족할 때 검정 잉크 절약하는 방법 (Windows만 해당)

검정 잉크가 부족해지고 컬러 잉크 잔량이 충분하면 컬러 잉크를 혼합하여 검은색을 만들어 사용할 수 있습니다. 교체할 검정 잉크팩이 준비될 때까지 계속 인쇄할 수 있습니다.

이 기능은 프린터 드라이버에서 다음 설정을 선택한 경우에만 사용할 수 있습니다.

- 용지 종류: **일반 용지**
- 품질: **표준**
- EPSON Status Monitor 3: **사용**

잉크팩 및 기타 소모품 교체

참고:

- ❑ EPSON Status Monitor 3가 비활성화되어 있으면, 프린터 드라이버를 열고 유지보수 탭의 확장 설정을 클릭한 후 EPSON Status Monitor 3 사용을 선택합니다.
- ❑ 혼합된 검정은 혼합되지 않은 검정과 조금 다르게 보입니다. 인쇄 속도도 느려집니다.
- ❑ 프린터 헤드의 품질을 유지하기 위해 검정 잉크도 소모됩니다.

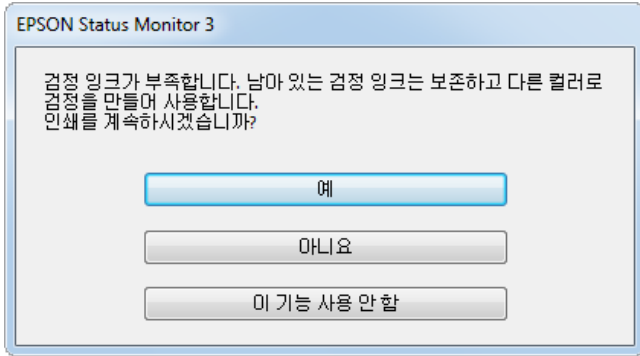

옵션	설명
예	컬러 잉크를 혼합하여 검정을 만들려면 선택합니다. 다음에 비슷한 작업을 인쇄할 때 이 창이 표시됩니다.
아니요	남아있는 검정 잉크를 사용하려면 선택합니다. 다음에 비슷한 작업을 인쇄할 때 이 창이 표시됩니다.
이 기능 사용 안 함	남아있는 검정 잉크를 사용하려면 선택합니다. 검정 잉크팩을 교체하고 다시 부족해질 때까지 이 창이 표시되지 않습니다.

# 프린터 유지보수

## 프린터 헤드 검사 및 청소

노즐이 막히면 인쇄물이 흐리거나, 밴딩이 나타나거나 예상치 않은 색상으로 인쇄됩니다. 인쇄 품질이 떨어지면 노즐 검사 기능을 사용하여 노즐이 막혔는지 확인합니다. 노즐이 막혔으면 프린터 헤드를 청소합니다. 노즐 검사 및 헤드 청소는 제어판 또는 컴퓨터에서 실행할 수 있습니다.

**!** **중요:**

- ❑ 헤드 청소 도중 잉크 팩 트레이를 열거나 프린터를 끄지 마십시오. 헤드 청소가 완료되지 않으면 인쇄하지 못할 수 있습니다.
- ❑ 프린터 헤드 청소에는 잉크가 일부 사용되므로, 품질이 떨어진 경우에만 청소하십시오.
- ❑ 잉크가 부족하면 프린터 헤드를 청소하지 못할 수 있습니다. 먼저 잉크팩을 교체하십시오.
- ❑ 노즐 점검과 헤드 청소를 약 4 회 정도 반복하여도 인쇄 품질이 향상되지 않으면, 인쇄하지 않고 적어도 6 시간 기다린 후 다시 노즐 점검을 하고 필요한 경우 헤드 청소를 반복합니다. 프린터의 전원을 끄는 것을 권장합니다. 여전히 인쇄 품질이 향상되지 않는 경우, 고객 지원 센터에 문의하십시오.
- ❑ 프린터 헤드가 마르는 것을 방지하려면 전원이 켜져 있는 동안 전원 코드를 분리하지 마십시오.

## 프린터 헤드 검사 및 청소 - 제어판

1. A4 크기의 일반 용지를 용지 카세트 1에 급지합니다.
2. 홈 화면에서 **설정**을 선택합니다.
3. **유지보수 > 프린터 헤드 노즐 점검**을 선택합니다.
4. 화면의 지시에 따라 노즐 검사 패턴을 인쇄합니다.
5. 인쇄된 패턴을 확인합니다. "NG" 패턴과 같이 누락된 부분이나 점선이 있을 때는 노즐이 막혀 있을 수 있습니다. 다음 단계로 이동합니다. "OK" 패턴과 같이 누락된 부분 없이 모든 선이 인쇄되는 경우 노즐이 막히지 않았습니다. 를 선택하여 노즐 점검 기능을 종료합니다.

**OK**

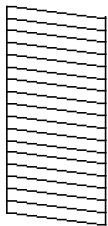

**NG**

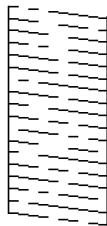

6. 를 선택한 후 화면의 지시에 따라 프린터 헤드를 청소합니다.
7. 청소가 완료되면 노즐 검사 패턴을 다시 인쇄합니다. 모든 선이 정상으로 인쇄될 때까지 청소와 패턴 인쇄를 반복합니다.

관련 정보

➔ “용지 카세트에 용지 넣기” p.27

## 프린터 헤드 노즐 확인 및 청소 - Windows

1. A4 크기의 일반 용지를 용지 카세트 1에 급지합니다.
2. 프린터 드라이버 창을 엽니다.
3. 유지보수 탭에서 **노즐 검사**를 클릭합니다.
4. 화면의 지시에 따릅니다.

관련 정보

➔ “용지 카세트에 용지 넣기” p.27

➔ “프린터 드라이버 열기” p.56

## 프린터 헤드 점검 및 청소 - Mac OS

1. A4 크기의 일반 용지를 용지 카세트 1에 급지합니다.
2.  메뉴 > **프린터 및 스캐너** (또는 **프린트 및 스캔**, **프린트 및 팩스**)에서 **시스템 환경설정**을 선택한 후 프린터를 선택합니다.
3. **옵션 및 소모품** > **유틸리티** > **프린터 유틸리티 열기**를 클릭합니다.
4. **노즐 검사**를 클릭합니다.
5. 화면의 지시에 따릅니다.

관련 정보

➔ “용지 카세트에 용지 넣기” p.27

---

## 프린터 헤드 정렬

수직선이 어긋나거나 이미지가 흐려지면 프린터 헤드를 정렬합니다.

### 프린터 헤드 정렬 - 제어판

1. A4 크기의 일반 용지를 용지 카세트 1에 급지합니다.
2. 홈 화면에서 **설정**을 선택합니다.
3. **유지보수** > **프린터 헤드 정렬**을 선택합니다.

프린터 유지보수

4. 정렬 메뉴 중 하나를 선택하십시오.
  - ❑ 과선 정렬: 세로 과선이 정렬되지 않으면 선택합니다.
  - ❑ 수평 정렬: 일정한 간격으로 가로 밴딩이 나타나는 경우 선택합니다.
5. 화면의 지시에 따라 정렬 패턴을 인쇄합니다.
6. 화면의 지시에 따라 프린터 헤드를 정렬합니다.
  - ❑ 과선 정렬: 각 그룹에서 가장 진한 패턴의 번호를 찾아 선택합니다.

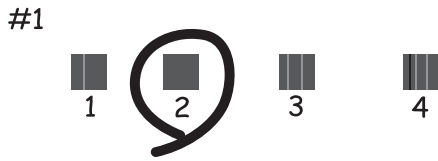

정렬되지 않은 세로 선이 가장 적은 패턴의 번호를 찾아 선택합니다.

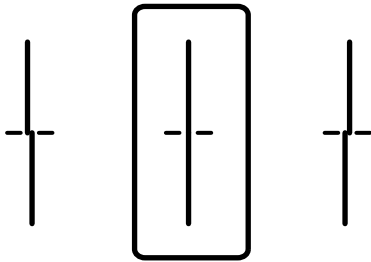

- ❑ 수평 정렬: 분리되거나 겹침이 가장 적은 패턴의 번호를 찾아 선택합니다.

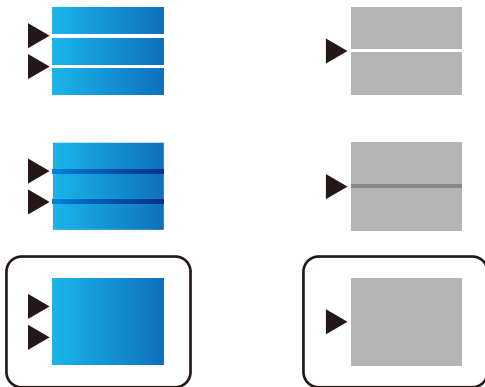

관련 정보

➔ “용지 카세트에 용지 넣기” p.27

## 잉크 번짐 발생 시 용지 경로 청소

출력물이 얼룩지거나 흠이 있는 경우 내부의 롤러를 청소합니다.

**!** **중요:**

프린터 내부 청소는 종이 티슈를 사용하지 마십시오. 보풀로 인해 프린터 헤드가 막힐 수 있습니다.

1. A4 크기 일반 용지를 청소하려는 용지 금지 장치에 넣습니다.
2. 홈 화면에서 **설정**을 선택합니다.
3. **유지보수 > 용지 가이드 청소**를 선택합니다.
4. 용지 금지 장치를 선택한 후 화면의 지시에 따라 용지 경로를 청소합니다.

**참고:**

용지에 잉크 얼룩이 묻어나지 않을 때까지 이 과정을 반복하십시오. 출력물이 여전히 얼룩이 있는 경우에는 다른 용지 금지 장치를 청소해 보십시오.

**관련 정보**

➔ “용지 카세트에 용지 넣기” p.27

## ADF 청소

ADF에서 복사된 또는 스캔된 이미지에 얼룩이 있거나 ADF에 원본이 올바르게 급지되지 않으면 ADF를 청소합니다.

**!** **중요:**

절대로 알코올이나 시너로 프린터를 닦지 마십시오. 이 화학물질들은 프린터를 손상시킬 수 있습니다.

1. ADF 덮개를 엽니다.

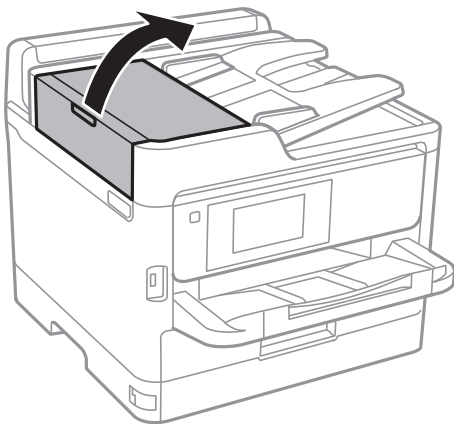

- 부드럽고 물기가 있는 천을 사용하여 롤러와 ADF 내부를 청소합니다.

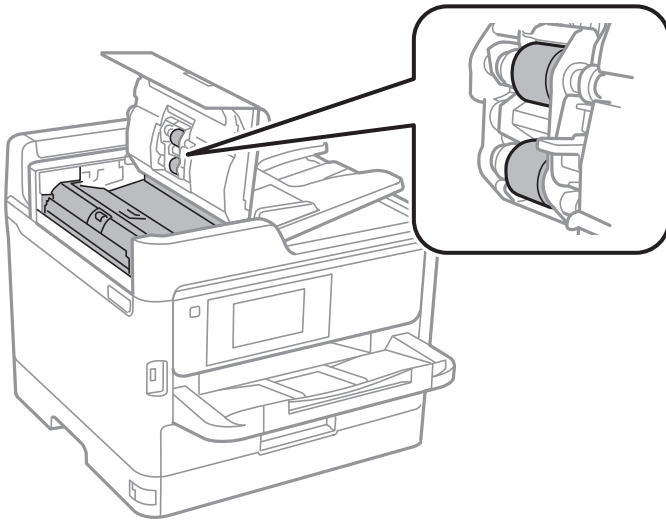

**!** 중요:

- ❑ 마른 천 사용 시 롤러 표면이 손상될 수 있습니다.
- ❑ 롤러의 물기가 마른 후에 ADF를 사용하십시오.

- 문서 덮개를 엽니다.

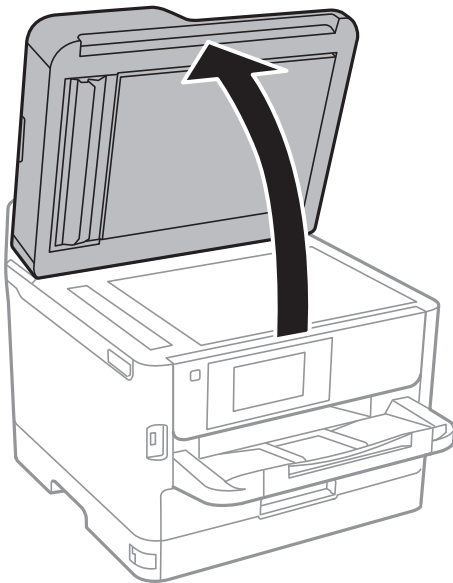



4. 그림에 보여진 부분을 청소합니다.

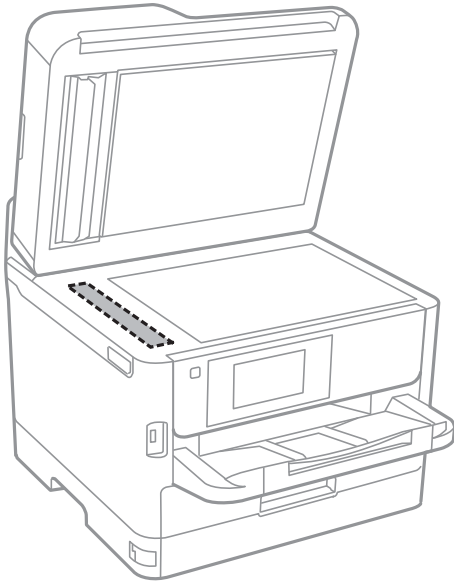

**!** 중요:

- 평판에 기름 얼룩 또는 닦아내기 힘든 이물질이 묻어 있는 경우, 소량의 유리 세척제와 부드러운 천을 사용하여 제거하십시오. 남은 액체는 깨끗하게 닦아야 합니다.
- 평판 표면을 너무 세게 누르지 마십시오.
- 평판 표면이 긁히거나 손상되지 않도록 주의하십시오. 평판 표면이 손상되면 스캔 품질이 떨어질 수 있습니다.

---

## 스캐너 평판 청소

사본 또는 스캔 이미지가 얼룩지는 경우 스캐너 평판을 청소하십시오.

**!** 주의:

문서 덮개를 열거나 닫을 때 손이나 손가락이 끼지 않도록 주의하십시오. 부상을 입을 수 있습니다.

**!** 중요:

절대로 알코올이나 시너로 프린터를 닦지 마십시오. 이 화학물질들은 프린터를 손상시킬 수 있습니다.

1. 문서 덮개를 엽니다.

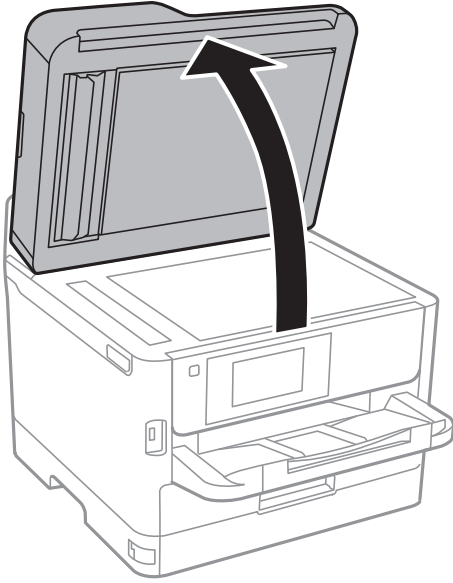

2. 부드럽고 깨끗한 마른 천으로 스캐너 평판을 닦습니다.

**!** 중요:

- 평판에 기름 얼룩 또는 닦아내기 힘든 이물질이 묻어 있는 경우, 소량의 유리 세척제와 부드러운 천을 사용하여 제거하십시오. 남은 액체는 깨끗하게 닦아야 합니다.
- 평판 표면을 너무 세게 누르지 마십시오.
- 평판 표면이 긁히거나 손상되지 않도록 주의하십시오. 평판 표면이 손상되면 스캔 품질이 떨어질 수 있습니다.

# 네트워크 서비스 및 소프트웨어 정보

프린터가 지원하는 네트워크 서비스 및 소프트웨어를 소개합니다. 소프트웨어는 Epson 웹사이트 또는 제공된 소프트웨어 디스크에서 설치할 수 있습니다.

## 프린터 작업 구성용 응용 프로그램 (Web Config)

Web Config는 컴퓨터 또는 스마트 장치에 있는 Internet Explorer와 Safari와 같은 웹 브라우저에서 실행되는 응용 프로그램입니다. 프린터 상태 또는 네트워크 서비스 변경과 프린터 설정을 확인할 수 있습니다. Web Config를 사용하려면 프린터와 컴퓨터 또는 장치를 같은 네트워크에 연결합니다.

다음과 같은 브라우저가 지원됩니다.

운영 체제	브라우저
Windows XP SP3 이상	Internet Explorer 8 이상, Firefox*, Chrome*
Mac OS X v10.6.8 이상	Safari*, Firefox*, Chrome*
iOS*	Safari*
Android 2.3 이상	기본 브라우저
Chrome OS*	기본 브라우저

\* 최신 버전을 사용하십시오.

## 웹 브라우저에서 Web Config 실행

1. 프린터의 IP 주소를 확인합니다.

프린터의 홈 화면에서 네트워크 아이콘을 누른 다음 활성 연결 방법을 눌러 프린터의 IP 주소를 확인합니다.

**참고:**

IP 주소는 네트워크 연결 보고서를 인쇄하여 확인할 수도 있습니다.

2. 컴퓨터 또는 스마트 장치에서 웹 브라우저를 실행한 후 프린터의 IP 주소를 입력합니다.

**형식:**

IPv4: http://프린터의 IP 주소/

IPv6: http://[프린터의 IP 주소]/

**예:**

IPv4: http://192.168.100.201/

IPv6: http://[2001:db8::1000:1]/

**참고:**

스마트 장치를 사용하여 Epson iPrint의 유지보수 화면에서 Web Config를 실행할 수도 있습니다.

관련 정보

- ➔ “Epson iPrint 사용” p.91
- ➔ “네트워크 설정” p.50

## Windows에서 Web Config 실행

WSD를 이용하여 프린터를 컴퓨터에 연결하는 경우, 다음 순서로 Web Config를 실행합니다.

1. Windows에서 장치 및 프린터 화면을 엽니다.
  - Windows 10/Windows Server 2016  
시작 버튼을 마우스 오른쪽 버튼으로 클릭하고 **제어판 > 하드웨어 및 소리** 항목에서 **장치 및 프린터 보기**를 선택합니다.
  - Windows 8.1/Windows 8/Windows Server 2012 R2/Windows Server 2012  
**데스크톱 > 설정 > 제어판 > 하드웨어 및 소리** 항목 (또는 **하드웨어**)에서 **장치 및 프린터 보기**를 선택합니다.
  - Windows 7/Windows Server 2008 R2  
시작 버튼을 클릭하고 **제어판 > 하드웨어 및 소리** 항목에서 **장치 및 프린터 보기**를 선택합니다.
  - Windows Vista/Windows Server 2008  
시작 버튼을 클릭하고 **제어판 > 하드웨어 및 소리** 항목에서 **프린터**를 선택합니다.
2. 프린터를 마우스 오른쪽 버튼으로 클릭하고 **속성**을 선택합니다.
3. **웹 서비스** 탭을 선택하고 URL을 클릭합니다.

## Mac OS에서 Web Config 실행

1.  메뉴 > **프린터 및 스캐너** (또는 **프린트 및 스캔, 프린트 및 팩스**)에서 **시스템 환경설정**을 선택한 후 프린터를 선택합니다.
2. **옵션 및 소모품 > 프린터 웹페이지 보기**를 클릭합니다.

---

## 문서 및 이미지 스캔용 응용 프로그램 (Epson Scan 2)

Epson Scan 2는 스캔 제어용 응용 프로그램입니다. 스캔 이미지의 크기, 해상도, 밝기, 대비, 품질을 조정할 수 있습니다. TWAIN 호환 스캔 응용 프로그램에서 Epson Scan 2를 시작할 수도 있습니다. 자세한 내용은 응용 프로그램의 도움말을 참조하십시오.

### Windows에서 시작

**참고:**

Windows Server 운영 체제는 **Desktop Experience** 기능이 설치되어 있어야 합니다.

- Windows 10/Windows Server 2016  
시작 버튼을 클릭한 후 **EPSON > Epson Scan 2**를 선택합니다.
- Windows 8.1/Windows 8/Windows Server 2012 R2/Windows Server 2012  
찾기 창 메뉴에서 응용 프로그램 이름을 입력한 후 표시된 아이콘을 선택합니다.

- Windows 7/Windows Vista/Windows XP/Windows Server 2008 R2/Windows Server 2008/Windows Server 2003 R2/Windows Server 2003

시작 버튼을 클릭한 후 **모든 프로그램** 또는 **프로그램 > EPSON > Epson Scan 2 > Epson Scan 2**를 선택합니다.

### Mac OS에서 시작

#### 참고:

Epson Scan 2는 Mac OS의 빠른 사용자 전환 기능을 지원하지 않습니다. 빠른 사용자 전환 기능을 끄십시오.

**이동 > 응용 프로그램 > Epson Software > Epson Scan 2**를 선택합니다.

### 관련 정보

- ➔ “Epson Scan 2를 사용하여 스캔” p.121
- ➔ “최신 응용 프로그램 설치” p.176

## 네트워크 스캐너 추가

Epson Scan 2를 사용하려면 먼저 네트워크 스캐너를 추가해야 합니다.

1. 소프트웨어를 시작한 다음 **스캐너 설정** 화면에서 **추가**를 클릭합니다.

#### 참고:

- **추가**가 회색 처리되어 있는 경우 **편집 사용**을 클릭하십시오.

- Epson Scan 2의 주메뉴 화면이 표시되면 스캐너에 이미 연결된 것입니다. 다른 네트워크에 연결하려면 **스캐너 > 설정**을 선택하여 **스캐너 설정** 화면을 여십시오.

2. 네트워크 스캐너를 추가합니다. 다음 항목을 입력한 후 **추가**를 클릭합니다.

- **모델**: 연결할 스캐너 이름을 선택합니다.

- **이름**: 스캐너 이름을 최대 32 자 이내로 입력합니다.

- **네트워크 검색**: 컴퓨터와 스캐너가 동일한 네트워크에 있을 경우 해당 IP 주소가 표시됩니다. 표시되지 않을 경우에는  버튼을 클릭하십시오. IP 주소가 표시되지 않을 경우에는 **주소 입력**을 클릭한 다음 IP 주소를 직접 입력하십시오.

3. **스캐너 설정** 화면에서 스캐너를 선택한 다음 **확인**을 클릭합니다.

---

## 컴퓨터에서 스캔 구성용 응용 프로그램 (Document Capture Pro)

Document Capture Pro\*는 네트워크를 통해 프린터에서 컴퓨터로 전송된 스캔한 이미지에 대한 설정을 구성할 수 있는 응용 프로그램입니다.

스캔한 이미지를 확인한 후, 컴퓨터에서 파일 저장 형식, 스캔한 이미지 저장 위치 및 전달 대상과 같은 다양한 스캔 설정을 구성할 수 있습니다. 응용 프로그램 사용 방법에 대한 자세한 내용은 Document Capture Pro 도움말을 참조하십시오.

\*명칭은 Windows의 경우입니다. Mac OS의 경우 명칭은 Document Capture입니다. Windows Server의 경우 명칭은 Document Capture Pro Server입니다.

### Windows에서 시작

- Windows 10/Windows Server 2016

시작 버튼을 클릭한 후 **Epson Software > Document Capture Pro**를 선택합니다.

## 네트워크 서비스 및 소프트웨어 정보

- Windows 8.1/Windows 8/Windows Server 2012 R2/Windows Server 2012  
찾기 창 메뉴에서 응용 프로그램 이름을 입력한 후 표시된 아이콘을 선택합니다.
- Windows 7/Windows Vista/Windows XP/Windows Server 2008 R2/Windows Server 2008/Windows Server 2003 R2/  
Windows Server 2003  
시작 버튼을 클릭하고, **모든 프로그램** 또는 **프로그램** > **Epson Software** > **Document Capture Pro**를 선택합니다.

### Mac OS에서 시작

**이동** > **응용 프로그램** > **Epson Software** > **Document Capture**를 선택합니다.

### 관련 정보

- ➔ [“컴퓨터에 등록된 설정을 사용하여 스캔 \(Document Capture Pro\)” p.112](#)
- ➔ [“최신 응용 프로그램 설치” p.176](#)

---

## 팩스 작업 구성 및 팩스 송신용 응용 프로그램 (FAX Utility)

FAX Utility는 컴퓨터에서 팩스를 송신하는 여러 가지 설정을 구성할 수 있는 응용 프로그램입니다. 팩스 송신 시 사용할 연락처 목록을 만들거나 편집하거나, 컴퓨터에 PDF 형식으로 수신된 팩스를 저장하는 구성을 할 수 있습니다. 자세한 내용은 응용 프로그램의 도움말을 참조하십시오.

### 참고:

- Windows Server 운영 체제는 지원하지 않습니다.
- FAX Utility를 설치하기 전에, 본 프린터의 프린터 드라이버를 설치했는지 확인하십시오. 여기에서 PostScript 프린터 드라이버와 Epson Universal 프린터 드라이버는 제외됩니다.

### Windows에서 시작

- Windows 10  
시작 버튼을 클릭한 후 **Epson Software** > **FAX Utility**를 선택합니다.
- Windows 8.1/Windows 8  
찾기 창 메뉴에서 응용 프로그램 이름을 입력한 후 표시된 아이콘을 선택합니다.
- Windows 7/Windows Vista/Windows XP  
시작 버튼을 클릭하고, **모든 프로그램** (또는 **프로그램**) > **Epson Software** > **FAX Utility**를 선택합니다.

### Mac OS에서 시작

 메뉴에서 **시스템 환경설정** > **프린터 및 스캐너** (또는 **프린트 및 스캔**, **프린트 & 팩스**)를 선택한 후 프린터 (FAX)를 선택합니다. **옵션 및 소모품** > **유틸리티** > **프린터 유틸리티 열기**를 클릭합니다.

### 관련 정보

- ➔ [“컴퓨터에 팩스 수신” p.154](#)
- ➔ [“최신 응용 프로그램 설치” p.176](#)

---

## 팩스 전송용 응용 프로그램 (PC-FAX 드라이버)

PC-FAX 드라이버는 별도의 응용 프로그램에서 만든 문서를 컴퓨터에서 바로 팩스로 송신할 수 있는 응용 프로그램입니다. PC-FAX 드라이버는 팩스 유틸리티를 설치할 때 설치됩니다. 자세한 내용은 응용 프로그램의 도움말을 참조하십시오.

### 참고:

- Windows Server 운영 체제는 지원하지 않습니다.
- 문서를 만들 때 사용한 응용 프로그램에 따라 조작이 다릅니다. 자세한 내용은 응용 프로그램의 도움말을 참조하십시오.

### Windows에서 열기

응용 프로그램의 **파일** 메뉴에서 **인쇄** 또는 **인쇄 설정**을 선택합니다. 사용 중인 프린터 (FAX)를 선택한 후 **인쇄 기본 설정** 또는 **프린터 속성**을 클릭합니다.

### Mac OS에서 열기

응용 프로그램의 **파일** 메뉴에서 **프린트**를 선택합니다. **프린터** 설정에서 사용 중인 프린터 (FAX)를 선택한 후 팝업 메뉴에서 **팩스 설정** 또는 **수신 설정**을 선택합니다.

### 관련 정보

- ➔ “컴퓨터에서 팩스 송신” p.151
- ➔ “팩스 작업 구성 및 팩스 송신용 응용 프로그램 (FAX Utility)” p.174

---

## 웹 페이지 인쇄를 위한 응용 프로그램 (E-Web Print)

E-Web Print는 다양한 레이아웃의 웹페이지를 쉽게 인쇄할 수 있는 응용 프로그램입니다. 자세한 내용은 응용 프로그램의 도움말을 참조하십시오. **E-Web Print**의 도구 모음바에서 **E-Web Print** 메뉴의 도움말을 엽니다.

### 참고:

- Windows Server 운영 체제는 지원하지 않습니다.
- 다운로드 사이트에서 지원되는 브라우저와 최신 버전을 확인하십시오.

### 시작

E-Web Print를 설치하면 브라우저에 표시됩니다. **인쇄** 또는 **클립**을 클릭합니다.

---

## 소프트웨어 업데이트 도구 (Software Updater)

EPSON Software Updater는 인터넷으로 새로운 또는 업데이트된 소프트웨어를 확인하고 설치하는 응용 프로그램입니다. 프린터의 매뉴얼에 대한 업데이트 또한 가능합니다.

### 참고:

Windows Server 운영 체제는 지원하지 않습니다.

### 설치 방법

제공된 소프트웨어 디스크에서 Software Updater를 설치하거나 Epson 웹 사이트에서 최신 버전을 다운로드합니다.

<http://www.epson.co.kr>

### Windows에서 시작

- ❑ Windows 10  
시작 버튼을 클릭한 후 **Epson Software > EPSON Software Updater**를 선택합니다.
- ❑ Windows 8.1/Windows 8  
찾기 참 메뉴에서 응용 프로그램 이름을 입력한 후 표시된 아이콘을 선택합니다.
- ❑ Windows 7/Windows Vista/Windows XP  
시작 버튼을 클릭한 후 **모든 프로그램 (또는 프로그램) > Epson Software > EPSON Software Updater**를 선택합니다.

**참고:**

데스크톱의 작업 표시줄에서 프린터 아이콘을 클릭한 후 **소프트웨어 업데이트**를 선택하여 EPSON Software Updater를 시작할 수도 있습니다.

### Mac OS에서 시작

**이동 > 응용 프로그램 > Epson Software > EPSON Software Updater**를 선택합니다.

## 최신 응용 프로그램 설치

**참고:**

응용 프로그램을 재설치하려면 먼저 응용 프로그램을 삭제해야 합니다.

1. 프린터와 컴퓨터가 통신 사용이 가능하고 프린터가 인터넷에 연결되어 있는지 확인합니다.
2. EPSON Software Updater를 시작합니다.  
이 스크린샷은 Windows에 대한 예입니다.



3. Windows의 경우 프린터를 선택한 다음  을 클릭하여 사용 가능한 최신 응용 프로그램을 확인합니다.



4. 설치 또는 업데이트하려는 항목을 선택한 다음 화면 하단 오른쪽에 있는 설치 버튼을 클릭합니다.



**중요:**

업데이트가 완료될 때까지 프린터를 끄거나 플러그를 뽑지 마십시오. 프린터가 오작동할 수 있습니다.

**참고:**

- Epson 웹사이트에서 최신 응용 프로그램을 다운로드할 수 있습니다.

<http://www.epson.co.kr>

- Windows Server 운영 체제를 사용할 경우 Epson Software Updater를 사용할 수 없습니다. Epson 웹사이트에서 최신 응용 프로그램을 다운로드합니다.

- Document Capture Pro는 Epson Software Updater에서 설치할 수 없습니다. 아래 웹 사이트에서 설치합니다.

<http://support.epson.net/>

**관련 정보**

- ➔ “소프트웨어 업데이트 도구 (Software Updater)” p.175

## PostScript 프린터 드라이버 설치

### USB 인터페이스를 사용하여 PostScript 프린터 드라이버 설치 - Windows

1. 바이러스 검사 소프트웨어를 중지합니다.
2. 프린터와 함께 제공된 소프트웨어 디스크를 넣고 "Driver/PostScript/eppsnt.inf" 파일을 다운로드합니다.

**참고:**

컴퓨터에 CD/DVD 드라이브가 없는 경우에는 Epson 지원 웹사이트에서 프린터 드라이버를 다운로드하십시오.

<http://support.epson.net/>

3. USB 케이블로 컴퓨터에 프린터를 연결한 후 프린터의 전원을 켭니다.

**참고:**

Windows Vista/Windows XP의 경우, 새 하드웨어 발견 화면이 나타나면 **나중에 알림**을 클릭합니다.

4. 프린터를 추가합니다.

- Windows 10/Windows Server 2016

시작 버튼을 마우스 오른쪽 버튼으로 클릭하거나 길게 누른 다음 **제어판 > 하드웨어 및 소리** 항목에서 **장치 및 프린터 보기**를 선택하고 **프린터 추가**를 클릭합니다.

- Windows 8.1/Windows 8/Windows Server 2012 R2/Windows Server 2012

**데스크톱 > 설정 > 제어판 > 하드웨어 및 소리**에서 **장치 및 프린터 보기**를 선택한 후 **프린터 추가**를 클릭합니다.

- Windows 7/Windows Server 2008 R2

시작 버튼을 클릭하고, **제어판 > 하드웨어 및 소리**에서 **장치 및 프린터 보기**를 선택한 후 **프린터 추가**를 클릭합니다.

- Windows Vista/Windows Server 2008

시작 버튼을 클릭하고, **제어판 > 하드웨어 및 소리**에서 **프린터**를 선택한 후 **프린터 추가**를 클릭합니다.

## 네트워크 서비스 및 소프트웨어 정보

- Windows XP/Windows Server 2003 R2/Windows Server 2003  
시작 버튼을 클릭하고, **제어판 > 프린터 및 기타 하드웨어 > 프린터 및 팩스 > 프린터 추가**를 선택한 후 다음을 클릭합니다.
- 5. 로컬 프린터를 추가합니다.
  - Windows 10/Windows 8.1/Windows 8/Windows Server 2012 R2/Windows Server 2012  
**원하는 프린터가 목록에 없습니다.**를 클릭하고, **수동 설정으로 로컬 프린터 또는 네트워크 프린터 추가**를 선택한 후 다음을 클릭합니다.
  - Windows 7/Windows Vista/Windows Server 2008 R2/Windows Server 2008  
**로컬 프린터 추가**를 클릭합니다.
  - Windows XP/Windows Server 2003 R2/Windows Server 2003  
**이 컴퓨터에 연결된 로컬 프린터**를 선택하고, **플러그 앤 플레이 프린터를 자동으로 검색 및 설치** 체크 박스를 선택 해제한 후 다음을 클릭합니다.
- 6. **다음 포트 사용**을 선택하고, **USB001 (Virtual printer port for USB)**을 선택한 후 다음을 클릭합니다.
- 7. **디스크 있음**을 클릭하고, 소프트웨어 디스크 또는 웹사이트에서 다운로드한 파일에서 "eppsnt.inf" 파일을 지정한 후 **확인**을 클릭합니다.
- 8. 프린터를 선택한 후 다음을 클릭합니다.
- 9. 화면의 지시에 따라 설치를 완료합니다.

## 네트워크 인터페이스를 사용하여 PostScript 프린터 드라이버 설치 - Windows

1. 바이러스 검사 소프트웨어를 중지합니다.
2. 프린터와 함께 제공된 소프트웨어 디스크를 넣고 "Driver/PostScript/eppsnt.inf" 파일을 다운로드합니다.  
**참고:**  
컴퓨터에 CD/DVD 드라이브가 없는 경우에는 Epson 지원 웹사이트에서 프린터 드라이버를 다운로드하십시오.  
<http://support.epson.net/>
3. 프린터를 추가합니다.
  - Windows 10/Windows Server 2016  
시작 버튼을 마우스 오른쪽 버튼으로 클릭하거나 길게 누른 다음 **제어판 > 하드웨어 및 소리** 항목에서 **장치 및 프린터 보기**를 선택하고 **프린터 추가**를 클릭합니다.
  - Windows 8.1/Windows 8/Windows Server 2012 R2/Windows Server 2012  
**데스크톱 > 설정 > 제어판 > 하드웨어 및 소리**에서 **장치 및 프린터 보기**를 선택한 후 **프린터 추가**를 클릭합니다.
  - Windows 7/Windows Server 2008 R2  
시작 버튼을 클릭하고, **제어판 > 하드웨어 및 소리**에서 **장치 및 프린터 보기**를 선택한 후 **프린터 추가**를 클릭합니다.
  - Windows Vista/Windows Server 2008  
시작 버튼을 클릭하고, **제어판 > 하드웨어 및 소리**에서 **프린터**를 선택한 후 **프린터 추가**를 클릭합니다.
  - Windows XP/Windows Server 2003 R2/Windows Server 2003  
시작 버튼을 클릭하고, **제어판 > 프린터 및 기타 하드웨어 > 프린터 및 팩스 > 프린터 추가**를 선택한 후 다음을 클릭합니다.

## 네트워크 서비스 및 소프트웨어 정보

4. 로컬 프린터를 추가합니다.
  - Windows 10/Windows 8.1/Windows 8/Windows Server 2012 R2/Windows Server 2012  
원하는 프린터가 목록에 없습니다.를 클릭하고, 수동 설정으로 로컬 프린터 또는 네트워크 프린터 추가를 선택한 후 다음을 클릭합니다.
  - Windows 7/Windows Vista/Windows Server 2008 R2/Windows Server 2008  
로컬 프린터 추가를 클릭합니다.
  - Windows XP/Windows Server 2003 R2/Windows Server 2003  
이 컴퓨터에 연결된 로컬 프린터를 선택하고, 플러그 앤 플레이 프린터를 자동으로 검색 및 설치 체크 박스를 선택 해제한 후 다음을 클릭합니다.
5. 새 포트 만들기를 선택하고, **Standard TCP/IP Port**를 선택한 후 다음을 클릭합니다.

**참고:**  
Windows XP/Windows Server 2003 R2/Windows Server 2003 사용자의 경우, 표준 TCP/IP 프린터 포트 추가 마법사 화면이 표시되면 다음을 클릭합니다.
6. 프린터의 IP 주소를 입력한 후 다음을 클릭합니다.

**참고:**  
 프린터의 홈 화면에서 네트워크 아이콘을 선택한 다음 활성 연결 방법을 선택하여 프린터의 IP 주소를 확인합니다.  
 Windows XP/Windows Server 2003 R2/Windows Server 2003 사용자의 경우, 표준 TCP/IP 프린터 포트 추가 마법사 화면이 표시되면 마침을 클릭합니다.
7. **디스크 있음**을 클릭하고, 소프트웨어 디스크 또는 웹사이트에서 다운로드한 파일에서 "eppsnt.inf" 파일을 지정한 후 확인을 클릭합니다.
8. 프린터를 선택한 후 다음을 클릭합니다.
9. 화면의 지시에 따라 설치를 완료합니다.

## PostScript 프린터 드라이버 설치 - Mac OS

Epson 지원 웹사이트에서 프린터 드라이버를 다운로드하여 설치합니다.

<http://support.epson.net/>

프린터 드라이버 설치시 프린터의 IP 주소가 필요합니다.

프린터의 홈 화면에서 네트워크 아이콘을 선택한 다음 활성 연결 방법을 선택하여 프린터의 IP 주소를 확인합니다.

## 프린터 드라이버 추가 (Mac OS만 해당)

1.  메뉴에서 **시스템 환경설정 > 프린터 및 스캐너** (또는 **프린트 및 스캔, 프린트 & 팩스**)를 선택합니다.
2. **+**를 클릭한 후 다른 프린터 또는 스캐너 추가를 선택합니다.
3. 프린터를 선택한 후 추가를 클릭합니다.

**참고:**

- 프린터가 목록에 없으면 컴퓨터와 올바르게 연결되어 있고 프린터 전원이 켜져 있는지 확인하십시오.
- USB, IP 또는 Bonjour 연결 시에는 프린터 드라이버를 추가한 후 옵션 용지 카세트 장치를 수동으로 설정합니다.

## Epson Universal 프린터 드라이버 설치 (Windows만 해당)

Epson Universal 프린터 드라이버는 범용 PCL6 호환 프린터 드라이버입니다. 이 프린터 드라이버 \*를 설치한 후에는 이 프린터 드라이버를 지원하는 모든 Epson 프린터에서 인쇄할 수 있습니다.

\* 일반 프린터 드라이버이므로, 본 프린터용으로 특별히 설계된 프린터 드라이버에 비해 인쇄 기능이 제한되어 있습니다.

프린터를 컴퓨터와 동일한 네트워크에 연결한 다음 아래 절차에 따라 프린터 드라이버를 설치하십시오.

1. Epson 지원 웹사이트에서 드라이버의 실행 파일을 다운로드합니다.

<http://support.epson.net/>

2. 실행 파일을 더블 클릭합니다.
3. 화면의 지시에 따라 설치를 완료합니다.

### 참고:

Windows 컴퓨터를 사용 중이고 웹 사이트에서 다운로드할 수 없는 경우에는 프린터에 공된 소프트웨어 디스크에서 설치하십시오. "Driver\Universal"에서 액세스합니다.

## 응용 프로그램 제거

컴퓨터에 관리자로 로그인합니다. 컴퓨터에 메시지가 표시되면 관리자 비밀번호를 입력하십시오.

### 응용 프로그램 제거 - Windows

1.  버튼을 눌러 프린터의 전원을 끕니다.
2. 실행 중인 모든 응용 프로그램을 종료합니다.
3. **제어판**을 엽니다.
  - Windows 10/Windows Server 2016  
시작 버튼을 마우스 오른쪽 버튼으로 클릭하거나 해당 버튼을 누른 상태에서 **제어판**을 선택합니다.
  - Windows 8.1/Windows 8/Windows Server 2012 R2/Windows Server 2012  
**데스크톱 > 설정 > 제어판**을 선택합니다.
  - Windows 7/Windows Vista/Windows XP/Windows Server 2008 R2/Windows Server 2008/Windows Server 2003 R2/Windows Server 2003  
시작 버튼을 클릭하고 **제어판**을 선택합니다.
4. **프로그램 제거** (또는 **프로그램 추가/제거**)를 엽니다.
  - Windows 10/Windows 8.1/Windows 8/Windows 7/Windows Vista/Windows Server 2016/Windows Server 2012 R2/Windows Server 2012/Windows Server 2008 R2/Windows Server 2008  
**프로그램**에서 **프로그램 제거**를 선택합니다.
  - Windows XP/Windows Server 2003 R2/Windows Server 2003  
**프로그램 추가/제거**를 클릭합니다.

5. 삭제할 응용 프로그램을 선택합니다.

인쇄 작업이 있을 경우에는 프린터 드라이버를 제거할 수 없습니다. 작업을 삭제하거나 인쇄할 때까지 기다린 후 제거하십시오.

6. 응용 프로그램을 제거합니다.

Windows 10/Windows 8.1/Windows 8/Windows 7/Windows Vista/Windows Server 2016/Windows Server 2012 R2/Windows Server 2012/Windows Server 2008 R2/Windows Server 2008

제거/변경 또는 제거를 클릭합니다.

Windows XP/Windows Server 2003 R2/Windows Server 2003

변경/제거 또는 제거를 클릭합니다.

**참고:**

사용자 계정 컨트롤 창이 표시되면 계속을 클릭합니다.

7. 화면의 지시에 따릅니다.

## 응용 프로그램 제거 - Mac OS

1. EPSON Software Updater를 사용하여 Uninstaller를 다운로드합니다.

Uninstaller를 한 번 다운로드하면 응용 프로그램을 삭제할 때마다 다운로드할 필요가 없습니다.

2.  버튼을 눌러 프린터의 전원을 끕니다.

3. 프린터 드라이버 또는 PC-FAX 드라이버를 삭제하려면  메뉴 > **프린터 및 스캐너** (또는 **프린트 및 스캔, 프린트 및 팩스**) 에서 **시스템 환경설정**을 선택한 후 사용할 수 있는 프린터 목록에서 프린터를 제거합니다.

4. 실행 중인 모든 응용 프로그램을 종료합니다.

5. **이동 > 응용 프로그램 > Epson Software > Uninstaller**를 선택합니다.

6. 제거할 응용 프로그램을 선택한 후 **제거**를 클릭합니다.

 **중요:**

Uninstaller는 컴퓨터에서 Epson 잉크젯 프린터의 모든 드라이버를 제거합니다. 여러 대의 Epson 잉크젯 프린터를 사용 중이고 일부 드라이버만 삭제하려면, 먼저 모든 드라이버를 삭제한 후 필요한 프린터 드라이버를 다시 설치하십시오.

**참고:**

응용 프로그램 목록에서 삭제하려는 응용 프로그램을 찾을 수 없으면 Uninstaller를 사용하여 삭제할 수 없습니다. 이런 경우, **이동 > 응용 프로그램 > Epson Software**를 선택하여 삭제하려는 응용 프로그램을 선택한 후 휴지통 아이콘으로 드래그합니다.

---

## 네트워크 서비스 사용 인쇄

인터넷 상에서 사용할 수 있는 Epson Connect를 사용하여 스마트폰, 태블릿 PC 또는 노트북으로 언제 어디서나 인쇄할 수 있습니다. 이 서비스를 사용하려면 Epson Connect에서 사용자 및 프린터를 등록해야 합니다.

인터넷에서 사용할 수 있는 기능은 다음과 같습니다.

## 네트워크 서비스 및 소프트웨어 정보

### ❑ Email Print

프린터에 할당된 이메일 주소로 문서 또는 이미지와 같은 파일을 첨부하여 이메일을 전송할 경우 가정 또는 사무실 프린터 등의 원격 위치에서 해당 이메일과 첨부 파일을 인쇄할 수 있습니다.

### ❑ Epson iPrint

스마트폰 또는 태블릿에서 인쇄 또는 스캔할 수 있는 iOS 및 Android용 응용 프로그램입니다. 동일한 무선 LAN의 프린터에 직접 전송하여 문서, 이미지 및 웹 사이트를 인쇄할 수 있습니다.

### ❑ 클라우드로 스캔

인쇄하려는 스캔된 이미지를 다른 프린터로 전송할 수 있는 응용 프로그램입니다. 스캔된 데이터를 사용 가능한 클라우드 서비스로 업로드할 수도 있습니다.

### ❑ Remote Print Driver

Remote Print Driver에서 지원하는 공유 드라이버입니다. 원격 위치에서 프린터를 사용하여 인쇄할 경우 일반 응용 프로그램 창에서 프린터를 변경하여 인쇄할 수 있습니다.

자세한 내용은 Epson Connect 웹 포털을 참조하십시오.

<https://www.epsonconnect.com/>

### 관련 정보

➔ “Epson iPrint 사용” p.91

# 문제 해결



## 프린터 상태 확인

### LCD 화면 메시지 확인

오류 메시지가 LCD 화면에 표시되면, 화면의 지시에 따르거나 또는 다음 문제 해결 방법을 따라 시도해 보십시오.

오류 메시지	해결 방법
프린터 오류. 전원을 껐다가 다시 켜십시오. 문제가 지속 되면 고객 지원 센터에 문의하십시오.	<ul style="list-style-type: none"> <li>❑ 프린터와 용지 카세트에서 용지 또는 보호제를 모두 제거합니다. 전원을 껐다가 다시 켜 후에도 여전히 오류 메시지가 표시되면 고객 지원 센터에 문의하십시오.</li> <li>❑ 다음과 같은 오류 코드가 표시되면 각 급지 장치에 넣을 수 있는 최대 용지 수를 확인하십시오. 000181, 000184</li> </ul>
프린터 오류. 고객 지원 센터에 문의하십시오. 인쇄 기능 이외의 기능은 사용할 수 있습니다.	프린터가 손상될 수 있습니다. 고객 지원 센터 또는 Epson 인증 서비스 센터에 수리를 의뢰하십시오. 스캔과 같은 인쇄가 아닌 기능은 사용할 수 있습니다.
프린터 오류. 자세한 사항은 설명서를 참조하십시오.	프린터가 손상될 수 있습니다. 고객 지원 센터 또는 Epson 인증 서비스 센터에 수리를 의뢰하십시오.
XX에 용지가 없습니다. 용지를 급지하십시오. 용지 크기: XX/용지 크기: XX	용지를 급지한 후 용지 카세트를 끝까지 밀어 넣으십시오.
너무 많은 용지 카세트가 장착되었습니다. 전원을 끄고 추가된 장치를 제거하십시오. 자세한 내용은 설명서를 참조하십시오.	최대 1 개의 옵션 용지 카세트 장치를 장착할 수 있습니다. 추가로 장착한 옵션 용지 카세트 장치는 장착 순서의 역순으로 분리하십시오.
지원되지 않는 용지 카세트 장치가 설치되었습니다. 전원을 끄고 제거하십시오. 자세한 사항은 설명서를 참조하십시오.	지원되지 않는 옵션 용지 카세트 장치가 설치되었습니다. 설치의 반대 단계를 수행하여 설치를 제거합니다.
XX 오류로 인쇄할 수 없습니다. 다른 카세트에서 인쇄할 수 있습니다.	전원을 껐다가 다시 켜 후 용지 카세트를 다시 넣으십시오. 여전히 같은 오류 메시지가 표시되면 고객 지원 센터 또는 Epson 인증 서비스 센터에 수리를 의뢰하십시오.
잉크팩을 교체해야 합니다.	프린터에 잉크팩을 교체할 때가 되었음을 나타내는 경우, 우수한 인쇄 품질을 보장하고 프린터 헤드를 보호하기 위해 안전을 대비하여 잉크팩에 잉크 예비량이 남아 있게 됩니다. 새 잉크팩으로 교체하십시오.
용지 구성이 비활성화되어 있습니다. 일부 기능을 사용하지 못할 수 있습니다. 자세한 사항은 설명서를 참조하십시오.	<b>용지 설정 자동 표시</b> 가 사용 안함으로 설정되어 있으면 AirPrint를 사용할 수 없습니다.
감지된 신호음이 없습니다.	<p>이 문제는 <b>설정 &gt; 일반 설정 &gt; 팩스 설정 &gt; 기본 설정 &gt; 회선 종류</b>를 선택한 다음 <b>PBX</b>를 선택하여 해결할 수 있습니다. 외부 회선을 얻기 위해 외부 액세스 코드가 필요한 전화 시스템은 <b>PBX</b>를 선택한 후 액세스 코드를 설정합니다. 외부 팩스 번호를 입력할 때 실제 액세스 코드 대신에 # (우물 정자)를 사용합니다. 더 안전하게 연결됩니다.</p> <p>오류 메시지가 계속 나타나면, <b>신호음 감지</b> 설정을 비활성화합니다. 이 기능을 비활성화하면 팩스 번호의 첫 번째 자리가 누락되어 팩스가 잘못된 번호로 송신될 수 있습니다.</p>

문제 해결

오류 메시지	해결 방법
저장 공간이 부족해 팩스 수신에 오류가 발생했습니다. 자세한 사항은 홈 화면 아래의 상태를 터치하십시오.	수신 팩스는 다음과 같은 이유로 처리되지 않고 누적될 수 있습니다. <ul style="list-style-type: none"> <li>❑ 프린터 오류가 발생하여 인쇄할 수 없습니다. 프린터 오류를 해제합니다. 오류에 대한 자세한 내용 및 해결 방법을 확인하려면  버튼을 누른 후 <b>프린터 상태</b>를 선택합니다.</li> <li>❑ 컴퓨터 또는 메모리 장치에 저장할 수 없습니다. 수신 팩스가 저장되었는지 여부를 확인하려면  버튼을 누른 후 <b>작업 상태</b>를 선택합니다. 수신 팩스를 저장하려면 컴퓨터의 전원을 켜거나, 프린터에 메모리 장치를 연결합니다.</li> </ul>
IP 주소와 서브넷 마스크의 조합이 올바르지 않습니다. 자세한 사항은 설명서를 참조하십시오.	프린터 관리자에게 문의하십시오.
클라우드 서비스를 사용하려면 루트 인증서를 업데이트 하십시오.	프린터 관리자에게 문의하십시오.
프린터 드라이버가 컴퓨터에 설치되어 있고 프린터의 포트 설정이 정확한지 확인하십시오.	<b>프린터</b> 메뉴의 <b>속성 &gt; 포트</b> 에서 프린터 포트가 올바르게 지정되어 있는지 확인하십시오.
프린터 드라이버가 컴퓨터에 설치되어 있고 프린터의 포트 설정이 정확한지 확인하십시오.	USB 연결의 경우 " <b>USBXXX</b> " 또는 네트워크 연결의 경우 " <b>EpsonNet Print Port</b> "를 선택하십시오.
복구 모드	프린터 관리자에게 문의하십시오.

관련 정보

- ➔ [“고객 지원 센터” p.244](#)
- ➔ [“소프트웨어 업데이트 도구 \(Software Updater\)” p.175](#)
- ➔ [“최신 응용 프로그램 설치” p.176](#)

상태 메뉴 오류 코드

실행한 작업에 오류가 발생하면 작업 기록에 오류 코드가 표시됩니다.  버튼을 누른 후 **작업 상태**를 선택하면 오류 코드를 확인할 수 있습니다. 문제 및 해결 방법은 다음 표를 참조하십시오.

코드	문제	해결 방법
001	전원 문제로 제품의 전원이 꺼졌습니다.	-
101	메모리가 가득 찼습니다.	인쇄 작업의 크기를 줄이려면 다음을 시도해 보십시오. <ul style="list-style-type: none"> <li>❑ 인쇄 품질과 해상도를 낮춥니다.</li> <li>❑ 포맷 설정을 변경합니다.</li> <li>❑ 인쇄 작업에 사용된 이미지, 문자 또는 글꼴 수를 줄입니다.</li> </ul>



문제 해결

코드	문제	해결 방법
102	메모리가 부족하여 한 부씩 인쇄를 할 수 없습니다.	<ul style="list-style-type: none"> <li><input type="checkbox"/> <b>설정 &gt; 일반 설정 &gt; 시스템 관리 &gt; 내부 메모리 데이터 지우기 &gt; PDL 폰트, 매크로</b>를 선택한 다음 다운로드한 폰트 및 매크로를 지우십시오.</li> <li><input type="checkbox"/> 인쇄 작업의 크기를 줄이려면 다음을 시도해 보십시오. 인쇄 작업의 크기를 줄이지 않으려면 한 번에 하나씩 인쇄하십시오.</li> <li><input type="checkbox"/> 인쇄 품질과 해상도를 낮춥니다.</li> <li><input type="checkbox"/> 포맷 설정을 변경합니다.</li> <li><input type="checkbox"/> 인쇄 작업에 사용된 이미지, 문자 또는 글꼴 수를 줄입니다.</li> </ul>
103	메모리가 부족하여 인쇄 품질을 낮춰 인쇄했습니다.	<p>인쇄 품질 저하없이 인쇄하려면 다음 방법으로 인쇄 작업의 크기를 줄이십시오.</p> <ul style="list-style-type: none"> <li><input type="checkbox"/> 포맷 설정을 변경합니다.</li> <li><input type="checkbox"/> 인쇄 작업에 사용된 이미지, 문자 또는 글꼴 수를 줄입니다.</li> </ul>
104	메모리가 부족하여 역순 인쇄를 할 수 없습니다.	<ul style="list-style-type: none"> <li><input type="checkbox"/> <b>설정 &gt; 일반 설정 &gt; 시스템 관리 &gt; 내부 메모리 데이터 지우기 &gt; PDL 폰트, 매크로</b>를 선택한 다음 다운로드한 폰트 및 매크로를 지우십시오.</li> <li><input type="checkbox"/> 역순으로 인쇄하려면 다음 방법으로 인쇄 작업의 크기를 줄이십시오.</li> <li><input type="checkbox"/> 인쇄 품질과 해상도를 낮춥니다.</li> <li><input type="checkbox"/> 포맷 설정을 변경합니다.</li> <li><input type="checkbox"/> 인쇄 작업에 사용된 이미지, 문자 또는 글꼴 수를 줄입니다.</li> </ul>
106	제어판 설정이 컴퓨터에서 인쇄 제한으로 설정되어 인쇄할 수 없습니다.	프린터 관리자에게 문의하십시오.
107	사용자 인증에 실패했습니다. 작업이 취소되었습니다.	<ul style="list-style-type: none"> <li><input type="checkbox"/> 사용자 이름과 비밀번호가 올바른지 확인하십시오.</li> <li><input type="checkbox"/> <b>설정 &gt; 일반 설정 &gt; 시스템 관리 &gt; 보안 설정 &gt; 접근 제어</b>를 선택하십시오. 사용자 제한 기능을 활성화한 후 인증 정보가 없는 작업을 허용하십시오.</li> </ul>
108	프린터의 전원이 꺼졌기 때문에 보안 작업 데이터가 삭제되었습니다.	-
109	수신한 팩스가 이미 삭제되었습니다.	-
110	양면 인쇄를 지원하지 않는 용지가 설정되었기 때문에 단면으로 인쇄되었습니다.	양면으로 인쇄하려면 양면 인쇄를 지원하는 용지를 금지하십시오.
111	사용할 수 있는 메모리가 부족합니다.	<p>인쇄 작업의 크기를 줄이려면 다음을 시도해 보십시오.</p> <ul style="list-style-type: none"> <li><input type="checkbox"/> 인쇄 품질과 해상도를 낮춥니다.</li> <li><input type="checkbox"/> 포맷 설정을 변경합니다.</li> <li><input type="checkbox"/> 인쇄 작업에 사용된 이미지, 문자 또는 글꼴 수를 줄입니다.</li> </ul>
120	개방형 플랫폼을 사용하여 연결된 서버와는 통신할 수 없습니다.	서버 또는 네트워크에 오류가 없는지 확인하십시오.

문제 해결

코드	문제	해결 방법
201	메모리가 가득 찼습니다.	<ul style="list-style-type: none"> <li><input type="checkbox"/> <b>작업 상태의 작업 상태</b>에서 수신한 팩스를 인쇄하십시오.</li> <li><input type="checkbox"/> <b>작업 상태의 작업 상태</b>에서 받은 편지함에 저장된 수신한 팩스를 삭제하십시오.</li> <li><input type="checkbox"/> 하나의 대상에 흑백 팩스를 송신하려면 직접 송신을 이용하여 보낼 수 있습니다.</li> <li><input type="checkbox"/> 여러 장의 원본을 나눠서 송신하십시오.</li> </ul>
202	수신자 기계에 의해 통신이 끊어졌습니다.	잠시 기다린 후 다시 시도하십시오.
203	신호음을 감지할 수 없습니다.	<ul style="list-style-type: none"> <li><input type="checkbox"/> 전화 케이블이 제대로 연결되어 있는지, 전화선이 올바르게 작동하는지 확인하십시오.</li> <li><input type="checkbox"/> 프린터를 PBX 또는 터미널 어댑터에 연결한 경우, <b>회선 종류 설정을 PBX</b>로 변경하십시오.</li> <li><input type="checkbox"/> <b>설정 &gt; 일반 설정 &gt; 팩스 설정 &gt; 기본 설정 &gt; 신호음 감지</b>를 선택한 다음 신호음 설정을 비활성화하십시오.</li> </ul>
204	수신자의 기기가 통화 중입니다.	잠시 기다린 후 다시 시도하십시오.
205	수신자의 기기가 응답하지 않습니다.	잠시 기다린 후 다시 시도하십시오.
206	전화 케이블이 LINE 포트와 EXT. 포트에 올바르게 연결되어 있지 않습니다.	프린터의 LINE 포트와 EXT. 포트의 연결을 확인하십시오.
207	제품이 전화선에 연결되어 있지 않습니다.	전화 케이블을 전화선에 연결하십시오.
208	지정한 일부 수신자에 팩스를 송신할 수 없습니다.	팩스 메뉴의 <b>팩스 보고서</b> 에서 <b>팩스 기록</b> 또는 이전 작업의 경우 <b>마지막 송신</b> 보고서를 인쇄하여 실패한 대상을 확인하십시오. <b>실패 데이터 저장</b> 설정을 활성화하면 <b>작업 상태의 작업 상태</b> 에서 팩스를 다시 송신할 수 있습니다.
301	메모리 장치에 데이터를 저장할 저장 공간이 부족합니다.	<ul style="list-style-type: none"> <li><input type="checkbox"/> 메모리 장치의 저장 공간을 늘리십시오.</li> <li><input type="checkbox"/> 문서의 수를 줄이십시오.</li> <li><input type="checkbox"/> 스캔 해상도를 낮추거나 압축률을 높게하여 스캔한 이미지의 크기를 줄이십시오.</li> </ul>
302	메모리 장치가 쓰기 금지로 설정되어 있습니다.	메모리 장치에서 쓰기 금지를 해제하십시오.
303	스캔한 이미지를 저장할 폴더를 만들 수 없습니다.	다른 메모리 장치를 삽입하십시오.
304	메모리 장치가 분리되었습니다.	메모리 장치를 다시 삽입하십시오.
305	메모리 장치에 데이터를 저장하는 동안 오류가 발생했습니다.	외부 장치를 컴퓨터에서 액세스하려면 잠시 기다린 후 다시 시도하십시오.
306	메모리가 가득 찼습니다.	다른 실행 중인 작업이 완료될 때까지 기다리십시오.
311	DNS 오류가 발생했습니다.	<ul style="list-style-type: none"> <li><input type="checkbox"/> <b>설정 &gt; 일반 설정 &gt; 네트워크 설정 &gt; 고급 &gt; TCP/IP</b>를 선택한 다음 DNS 설정을 확인합니다.</li> <li><input type="checkbox"/> 서버, 컴퓨터 또는 액세스 포인트의 DNS 설정을 확인하십시오.</li> </ul>
312	인증 오류가 발생했습니다.	<b>설정 &gt; 일반 설정 &gt; 네트워크 설정 &gt; 고급 &gt; 이메일 서버 &gt; 서버 설정</b> 을 선택한 다음 서버 설정을 확인하십시오.

문제 해결

코드	문제	해결 방법
313	통신 오류가 발생했습니다.	<ul style="list-style-type: none"> <li><input type="checkbox"/> 네트워크 연결 보고서를 인쇄하여 프린터가 네트워크에 연결되어 있는지 확인하십시오.</li> <li><input type="checkbox"/> <b>설정 &gt; 일반 설정 &gt; 네트워크 설정 &gt; 고급 &gt; 이메일 서버 &gt; 서버 설정</b>을 선택하여 이메일 서버 설정을 확인하십시오. 연결 확인을 실행하면 오류 원인을 확인할 수 있습니다.</li> <li><input type="checkbox"/> 설정한 인증 방법과 이메일 서버의 인증이 일치하지 않을 수 있습니다. 인증 방법을 <b>끄기</b>로 선택한 경우에는 이메일 서버의 인증 방법이 없음 (None)으로 설정되어 있는지 확인하십시오.</li> </ul>
314	데이터의 크기가 첨부 파일의 최대 크기를 초과했습니다.	<ul style="list-style-type: none"> <li><input type="checkbox"/> 스캔 설정에서 <b>첨부 파일 최대 크기</b> 설정을 늘리십시오.</li> <li><input type="checkbox"/> 스캔 해상도를 낮추거나 압축률을 높게하여 스캔한 이미지의 크기를 줄이십시오.</li> </ul>
315	메모리가 가득 찼습니다.	다른 실행 중인 작업이 완료된 후 다시 실행하십시오.
321	DNS 오류가 발생했습니다.	<ul style="list-style-type: none"> <li><input type="checkbox"/> <b>설정 &gt; 일반 설정 &gt; 네트워크 설정 &gt; 고급 &gt; TCP/IP</b>를 선택한 다음 DNS 설정을 확인합니다.</li> <li><input type="checkbox"/> 서버, 컴퓨터 또는 액세스 포인트의 DNS 설정을 확인하십시오.</li> </ul>
322	인증 오류가 발생했습니다.	<b>위치</b> 설정을 확인하십시오.
323	통신 오류가 발생했습니다.	<ul style="list-style-type: none"> <li><input type="checkbox"/> <b>위치</b> 설정을 확인하십시오.</li> <li><input type="checkbox"/> 네트워크 연결 보고서를 인쇄하여 프린터가 네트워크에 연결되어 있는지 확인하십시오.</li> </ul>
324	지정한 폴더에 같은 이름의 파일이 있습니다.	<ul style="list-style-type: none"> <li><input type="checkbox"/> 같은 이름의 파일을 삭제하십시오.</li> <li><input type="checkbox"/> <b>파일 설정</b>에서 파일 이름 접두어를 변경하십시오.</li> </ul>
325 326	지정한 폴더의 저장 공간이 부족합니다.	<ul style="list-style-type: none"> <li><input type="checkbox"/> 지정한 폴더의 저장 공간을 늘리십시오.</li> <li><input type="checkbox"/> 문서의 수를 줄이십시오.</li> <li><input type="checkbox"/> 스캔 해상도를 낮추거나 압축률을 높게하여 스캔한 이미지의 크기를 줄이십시오.</li> </ul>
327	메모리가 가득 찼습니다.	다른 실행 중인 작업이 완료될 때까지 기다리십시오.
328	대상이 잘못되었거나 대상 폴더를 찾을 수 없습니다.	<b>위치</b> 설정을 확인하십시오.
331	통신 오류가 발생했습니다.	네트워크 연결 보고서를 인쇄하여 프린터가 네트워크에 연결되어 있는지 확인하십시오.
332	대상 저장 장치에 스캔한 이미지를 저장할 저장 공간이 부족합니다.	문서의 수를 줄이십시오.
333	스캔한 이미지를 전송하기 전에 서버에서 대상 정보가 업데이트되어서 대상을 찾을 수 없습니다.	대상을 다시 선택하십시오.
334	스캔한 이미지 전송 시 오류가 발생했습니다.	-

문제 해결

코드	문제	해결 방법
341	통신 오류가 발생했습니다.	<ul style="list-style-type: none"> <li><input type="checkbox"/> 프린터와 컴퓨터의 연결을 확인하십시오. 네트워크를 통해 연결되어 있는 경우, 네트워크 연결 보고서를 인쇄하여 프린터가 네트워크에 연결되어 있는지 확인하십시오.</li> <li><input type="checkbox"/> Document Capture Pro가 컴퓨터에 설치되어 있는지 확인하십시오.</li> <li><input type="checkbox"/> 문제가 해결되지 않으면 프린터 관리자에게 문의하십시오.</li> </ul>
401	메모리 장치에 데이터를 저장할 저장 공간이 부족합니다.	메모리 장치의 저장 공간을 늘리십시오.
402	메모리 장치가 쓰기 금지로 설정되어 있습니다.	메모리 장치에서 쓰기 금지를 해제하십시오.
404	메모리 장치가 분리되었습니다.	메모리 장치를 다시 삽입하십시오.
405	메모리 장치에 데이터를 저장하는 동안 오류가 발생했습니다.	<ul style="list-style-type: none"> <li><input type="checkbox"/> 메모리 장치를 다시 삽입하십시오.</li> <li><input type="checkbox"/> <b>팩스 데이터를 저장할 폴더 만들기</b> 기능으로 폴더를 만든 다른 메모리 장치를 사용하십시오.</li> </ul>
411	DNS 오류가 발생했습니다.	<ul style="list-style-type: none"> <li><input type="checkbox"/> <b>설정 &gt; 일반 설정 &gt; 네트워크 설정 &gt; 고급 &gt; TCP/IP</b>를 선택한 다음 DNS 설정을 확인합니다.</li> <li><input type="checkbox"/> 서버, 컴퓨터 또는 액세스 포인트의 DNS 설정을 확인하십시오.</li> <li><input type="checkbox"/> 문제가 해결되지 않으면 프린터 관리자에게 문의하십시오.</li> </ul>
412	인증 오류가 발생했습니다.	<p><b>설정 &gt; 일반 설정 &gt; 네트워크 설정 &gt; 고급 &gt; 이메일 서버 &gt; 서버 설정</b>을 선택한 다음 서버 설정을 확인하십시오.</p> <p>문제가 해결되지 않으면 프린터 관리자에게 문의하십시오.</p>
413	통신 오류가 발생했습니다.	<ul style="list-style-type: none"> <li><input type="checkbox"/> <b>설정 &gt; 일반 설정 &gt; 네트워크 설정 &gt; 고급 &gt; 이메일 서버 &gt; 서버 설정</b>을 선택하여 이메일 서버 설정을 확인하십시오. 연결 확인을 실행하면 오류 원인을 확인할 수 있습니다.</li> <li><input type="checkbox"/> 설정한 인증 방법과 이메일 서버의 인증이 일치하지 않을 수 있습니다. 인증 방법을 <b>끄기</b>로 선택한 경우에는 이메일 서버의 인증 방법이 없음 (None)으로 설정되어 있는지 확인하십시오.</li> <li><input type="checkbox"/> 네트워크 연결 보고서를 인쇄하여 프린터가 네트워크에 연결되어 있는지 확인하십시오.</li> </ul> <p>문제가 해결되지 않으면 프린터 관리자에게 문의하십시오.</p>
421	DNS 오류가 발생했습니다.	<ul style="list-style-type: none"> <li><input type="checkbox"/> <b>설정 &gt; 일반 설정 &gt; 네트워크 설정 &gt; 고급 &gt; TCP/IP</b>를 선택한 다음 DNS 설정을 확인합니다.</li> <li><input type="checkbox"/> 서버, 컴퓨터 또는 액세스 포인트의 DNS 설정을 확인하십시오.</li> <li><input type="checkbox"/> 문제가 해결되지 않으면 프린터 관리자에게 문의하십시오.</li> </ul>
422	인증 오류가 발생했습니다.	<p><b>설정 &gt; 일반 설정 &gt; 팩스 설정 &gt; 수신 설정 &gt; 저장/전달 설정</b>을 선택한 다음 <b>대상</b>에서 선택한 폴더의 설정을 확인하십시오.</p>

문제 해결

코드	문제	해결 방법
423	통신 오류가 발생했습니다.	<ul style="list-style-type: none"> <li><input type="checkbox"/> 네트워크 연결 보고서를 인쇄하여 프린터가 네트워크에 연결되어 있는지 확인하십시오.</li> <li><input type="checkbox"/> <b>설정 &gt; 일반 설정 &gt; 팩스 설정 &gt; 수신 설정 &gt; 저장/전달 설정</b>을 선택한 다음 <b>대상</b>에서 선택한 폴더의 설정을 확인하십시오.</li> <li><input type="checkbox"/> 문제가 해결되지 않으면 프린터 관리자에게 문의하십시오.</li> </ul>
425	전달할 대상 폴더의 저장 공간이 부족합니다.	전달할 대상 폴더의 저장 공간을 늘리십시오.
428	대상이 잘못되었거나 대상 폴더를 찾을 수 없습니다.	<b>설정 &gt; 일반 설정 &gt; 팩스 설정 &gt; 수신 설정 &gt; 저장/전달 설정</b> 을 선택한 다음 <b>대상</b> 에서 선택한 폴더의 설정을 확인하십시오.

관련 정보

- ➔ [“네트워크 설정” p.50](#)
- ➔ [“네트워크 서비스 사용 인쇄” p.181](#)
- ➔ [“사용 가능한 용지 및 용량” p.23](#)
- ➔ [“스캔한 이미지를 공유 폴더에 저장할 수 없습니다” p.210](#)

## 프린터 상태 확인 - Windows

1. 프린터 드라이버 창을 엽니다.
2. **유지보수** 탭에서 **EPSON Status Monitor 3**를 클릭한 후 **자세히**를 클릭합니다.

프린터 상태, 잉크 잔량, 오류 상태를 확인할 수 있습니다.

**참고:**

**EPSON Status Monitor 3**이 비활성화되어 있으면 **유지보수** 탭의 **확장 설정**을 클릭한 후 **EPSON Status Monitor 3 사용**을 선택합니다.

관련 정보

- ➔ [“프린터 드라이버 열기” p.56](#)

## 프린터 상태 확인 - Mac OS

1.  메뉴 > **프린터 및 스캐너** (또는 **프린트 및 스캔, 프린트 및 팩스**)에서 **시스템 환경설정**을 선택한 후 프린터를 선택합니다.
2. **옵션 및 소모품 > 유틸리티 > 프린터 유틸리티 열기**를 클릭합니다.
3. **EPSON Status Monitor**를 클릭합니다.  
프린터 상태, 잉크 잔량, 오류 상태를 확인할 수 있습니다.

## 소프트웨어 상태 확인

소프트웨어를 최신 버전으로 업데이트하여 문제를 해결할 수 있습니다. 소프트웨어 상태를 확인하려면 소프트웨어 업데이트 도구를 사용하십시오.

### 관련 정보

- ➔ “소프트웨어 업데이트 도구 (Software Updater)” p.175
- ➔ “최신 응용 프로그램 설치” p.176

## 걸린 용지 제거

프린터의 제어판의 지시에 따라 찢어진 용지 조각을 포함하여 용지가 걸린 위치를 순서대로 확인하고 제거하십시오. LCD 화면에 걸린 용지를 제거하는 방법을 보여주는 애니메이션이 표시됩니다.

### 주의:



프린터 내부에 손을 넣었을 때에는 제어판의 버튼을 만지지 마십시오. 프린터가 작동을 시작하면 부상을 입을 수 있습니다. 돌출된 부분을 만지지 마십시오. 부상을 입을 수 있습니다.

### 중요:

걸린 용지를 조심스럽게 제거하십시오. 억지로 용지를 제거하면 프린터가 손상될 수 있습니다.

## 용지가 올바르게 급지되지 않는 경우

다음 사항을 확인한 후 적절한 동작으로 문제를 해결하십시오.

- 프린터를 평평한 장소에 놓고 권장하는 환경 조건에서 작동하십시오.
- 프린터에서 지원하는 용지를 사용하십시오.
- 용지 취급 시 주의사항을 따르십시오.
- 용지 사양에 있는 매수 이상으로 급지하지 마십시오. 일반 용지의 경우, 가장자리 가이드에  표시된 선 이상으로 급지하지 마십시오. 사진 용지와 같은 두꺼운 용지의 경우, 가장자리 가이드에  표시된 선 이상으로 급지하지 마십시오.
- 프린터의 용지 크기와 용지 종류 설정을 실제로 넣은 용지에 맞게 설정하십시오.
- 용지 급지 문제가 자주 발생한다면 다른 용지로 급지하십시오.

### 관련 정보

- ➔ “환경 사양” p.229
- ➔ “용지 취급 시 주의사항” p.26
- ➔ “사용 가능한 용지 및 용량” p.23
- ➔ “용지 종류 목록” p.33

## 용지가 걸리는 경우

- ❑ 올바른 방향으로 용지를 급지하고, 가장자리 가이드를 용지의 가장자리에 닿게 이동하십시오.
- ❑ 여러 장의 용지를 급지했다면 한 번에 한 장씩 용지를 급지하십시오.

### 관련 정보

- ➔ “걸린 용지 제거” p.190
- ➔ “용지 카세트에 용지 넣기” p.27
- ➔ “후면 급지 장치에 용지 급지” p.29

## 용지가 비스듬하게 급지되는 경우

올바른 방향으로 용지를 급지하고, 가장자리 가이드를 용지의 가장자리에 닿게 이동하십시오.

### 관련 정보

- ➔ “용지 카세트에 용지 넣기” p.27
- ➔ “후면 급지 장치에 용지 급지” p.29

## 용지 여러 장이 동시에 급지되는 경우

수동 양면 인쇄 시 여러 장의 용지가 한 번에 급지되면, 용지를 다시 급지하기 전에 프린터에 장착된 모든 용지를 제거합니다.

## 옵션 용지 카세트 장치에서 용지가 공급되지 않을 때

옵션 용지 카세트 장치를 추가한 경우에는 프린터 드라이버에서 용지 공급 장치를 추가 설정하십시오.

### 관련 정보

- ➔ “프린터 드라이버에서 옵션 용지 카세트 장치 설정 - Windows” p.237
- ➔ “프린터 드라이버에서 옵션 용지 카세트 장치 설정 - Mac OS” p.238

## 용지 부족 오류가 발생한 경우

후면 용지 급지 장치에 용지가 급지되어 있어도 용지 없음 오류가 발생하면, 용지를 후면 용지 급지 장치의 중앙에 대고 다시 급지하십시오.

## ADF에서 원본이 급지되지 않는 경우

- ❑ ADF에서 지원하는 원본을 사용하십시오.
- ❑ 올바른 방향으로 원본을 급지하고, 원본의 가장자리에 ADF 가장자리 가이드를 닿게 이동하십시오.
- ❑ ADF의 내부를 청소하십시오.

- ADF의 삼각형 표시 아래의 선 이상으로 원본을 금지하지 마십시오.

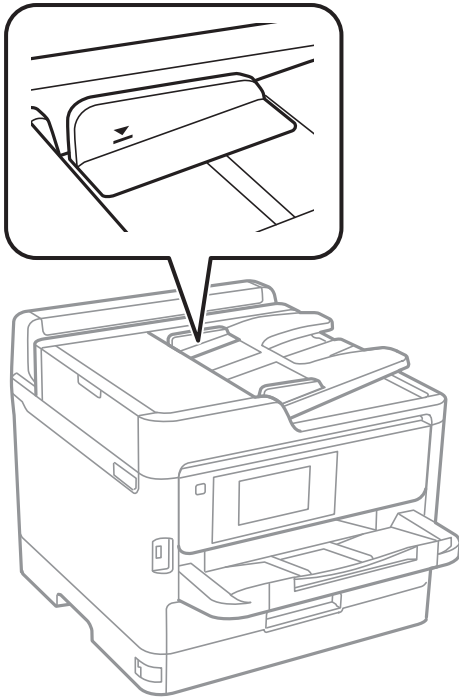

- 화면 하단에 ADF 아이콘이 나타나는지 확인하십시오. 나타나지 않으면 원본을 다시 놓으십시오.

**관련 정보**

- ➔ “ADF에 사용할 수 있는 원본” p.33
- ➔ “ADF에 원본 올려놓기” p.34
- ➔ “ADF 청소” p.167

---

## 전원 및 제어판 문제

### 전원이 켜지지 않는 경우

- 전원 코드가 완전히 꽂혀 있는지 확인하십시오.
- ⏻ 버튼을 조금 더 길게 누르십시오.

### 전원이 꺼지지 않는 경우

⏻ 버튼을 조금 더 길게 누르십시오. 여전히 프린터의 전원을 끌 수 없으면 전원 코드를 분리하십시오. 프린터 헤드가 마르지 않도록 프린터의 전원을 다시 켜고 ⏻ 버튼을 눌러 전원을 끄십시오.



## 자동으로 전원이 꺼지는 경우

- 설정 > 일반 설정 > 기본 설정 > 전원 끄기 설정을 선택한 후 대기 상태의 전원 끄기와 연결 끊긴 후 전원 끄기 설정을 비활성화합니다.
- 설정 > 일반 설정 > 기본 설정을 선택한 후 전원 끄기 타이머 설정을 비활성화합니다.

### 참고:

제품을 구입한 나라에 따라 전원 끄기 설정 또는 전원 끄기 타이머 기능을 지원하지 않을 수 있습니다.

## LCD 화면이 어두워지는 경우

프린터가 대기 모드 상태입니다. 이전 상태로 돌아가려면 LCD 화면의 아무 곳이나 누르십시오.

## 터치 스크린이 응답하지 않음

- 터치 스크린에 보호 라벨을 붙이면 광학 터치 스크린이 반응하지 않을 수 있습니다.
- 프린터를 끈 다음 부드럽고 마른 천을 사용하여 스크린을 닦으십시오. 스크린이 얼룩지면 응답하지 않을 수 있습니다.

## 제어판에서 작동할 수 없음

사용자 기능 제한이 활성화되어 있으면 인쇄 시 사용자 ID와 비밀번호가 필요합니다. 비밀번호를 모르는 경우 프린터 관리자에게 문의하십시오.

---

## 컴퓨터에서 인쇄할 수 없는 경우

### 연결 확인 (USB)

- 프린터와 컴퓨터의 USB 케이블을 단단히 연결합니다.
- USB 허브를 사용하는 경우 컴퓨터에 직접 연결하십시오.
- USB 케이블이 인식되지 않는 경우 포트를 변경하거나 USB 케이블을 변경하십시오.

## 문제 해결

- USB 연결을 통해 프린터로 인쇄할 수 없는 경우 다음을 시도해 보십시오.

컴퓨터에서 USB 케이블을 분리합니다. 컴퓨터에 표시된 프린터 아이콘을 마우스 오른쪽 버튼으로 클릭한 후 **장치 제거**를 선택하십시오. 컴퓨터에 USB 케이블을 연결하고 테스트 인쇄를 해보십시오.

이 설명서에 나온 단계를 따라 컴퓨터 연결 방법을 변경하여 USB 연결을 재설정하십시오. 자세한 내용은 아래의 관련 정보 링크를 참조하십시오.

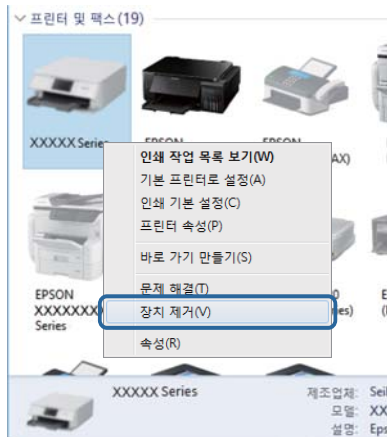

## 연결 확인 (네트워크)

- **설정 > 일반 설정 > 네트워크 설정 > 연결 확인**을 선택한 후 네트워크 연결 보고서를 인쇄합니다. 네트워크 연결이 실패한 것으로 보고서에 표시되면 네트워크 연결 보고서를 확인한 다음 프린터 관리자에게 문의하십시오.
- 문제가 해결되지 않으면 프린터 관리자에게 문의하십시오.

## 소프트웨어 및 데이터 확인

- Epson 정품 프린터 드라이버가 설치되었는지 확인하십시오. Epson 정품 프린터 드라이버가 설치되지 않은 경우 사용 가능한 기능이 제한됩니다. Epson 정품 프린터 드라이버 사용을 권장합니다. 자세한 내용은 아래의 관련 정보 링크를 참조하십시오.
- 데이터 크기가 큰 이미지를 인쇄하는 경우, 컴퓨터 메모리가 부족할 수 있습니다. 낮은 해상도 또는 작은 크기의 이미지로 인쇄하십시오.

### 관련 정보

➔ [“Epson 정품 프린터 드라이버 확인” p.194](#)

## Epson 정품 프린터 드라이버 확인

다음 방법 중 하나를 통해 컴퓨터에 Epson 정품 프린터 드라이버가 설치되어 있는지 확인할 수 있습니다.

### Windows

제어판 > **장치 및 프린터 보기 (프린터, 프린터 및 팩스)**를 선택한 후 다음을 수행하여 인쇄 서버 속성 창을 엽니다.

- Windows 10/Windows 8.1/Windows 8/Windows 7/Windows Server 2016/Windows Server 2012 R2/Windows Server 2012/Windows Server 2008 R2  
프린터 아이콘을 클릭한 후 창 윗부분의 **인쇄 서버 속성**을 클릭합니다.

## 문제 해결

### ❑ Windows Vista/Windows Server 2008

프린터 폴더를 마우스 오른쪽 버튼으로 클릭한 후 관리자 권한으로 실행 > 서버 속성을 클릭합니다.

### ❑ Windows XP/Windows Server 2003 R2/Windows Server 2003

파일 메뉴에서 서버 속성을 선택합니다.

드라이버 탭을 클릭합니다. 사용 중인 프린터 이름이 목록에 표시될 경우 Epson 정품 프린터 드라이버가 컴퓨터에 설치되어 있는 것입니다.

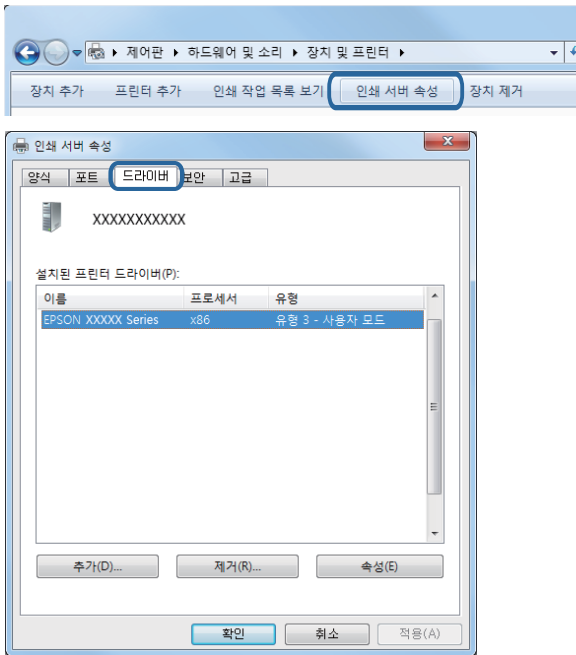

### Mac OS

메뉴 > 프린터 및 스캐너 (또는 프린트 및 스캔, 프린트 및 팩스)에서 시스템 환경설정을 선택한 후 프린터를 선택합니다. 옵션 및 소모품을 클릭한 후 옵션 탭 및 유틸리티 탭이 창에 표시되면 Epson 정품 프린터 드라이버가 컴퓨터에 설치되어 있는 것입니다.



관련 정보

➔ “최신 응용 프로그램 설치” p.176

### 컴퓨터에서 프린터 상태 확인 (Windows)

프린터 드라이버의 유지보수 탭에서 인쇄 큐를 클릭한 후 다음을 확인하십시오.

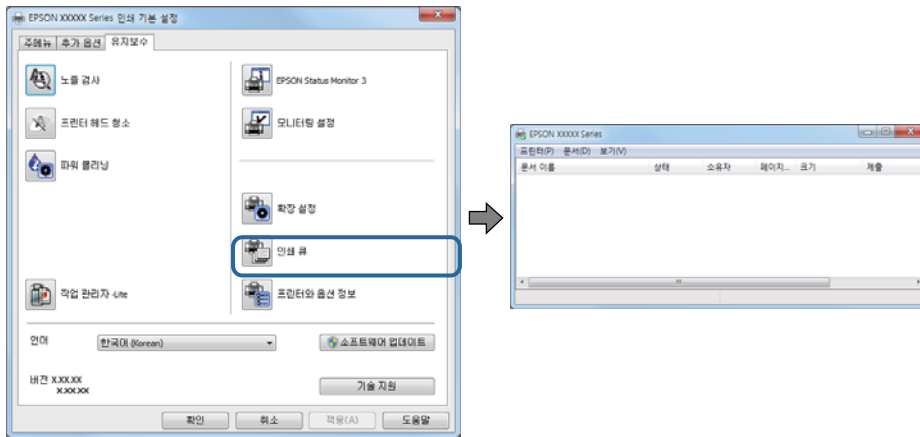

- ❑ 중지된 인쇄 작업이 있는지 확인하십시오.  
불필요한 데이터가 남아 있을 경우 **프린터** 메뉴에서 **모든 문서 취소**를 선택합니다.
- ❑ 프린터가 오프라인 또는 보류 상태인지 확인하십시오.  
프린터가 오프라인 또는 보류 상태인 경우, **프린터** 메뉴에서 오프라인 또는 보류 설정을 해제하십시오.

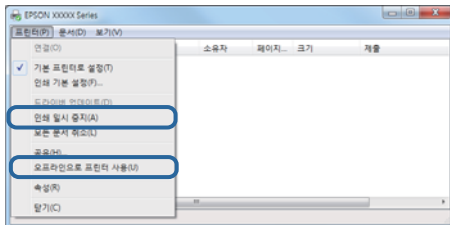

- ❑ 프린터가 **프린터** 메뉴에서 기본 프린터로 선택되었는지 확인하십시오. (메뉴 항목에서 체크 마크가 있어야 함)  
프린터가 기본 프린터로 선택되어 있지 않은 경우, 기본 프린터로 설정하십시오. **제어판 > 장치 및 프린터 보기 (프린터, 프린터 및 팩스)**에 여러 개의 아이콘이 있을 경우 다음을 참조하여 아이콘을 선택하십시오.  
예)  
USB 연결: EPSON XXXX 시리즈  
네트워크 연결: EPSON XXXX 시리즈 (네트워크)  
프린터 드라이버를 여러 번 설치하면 프린터 드라이버 사본이 생성될 수 있습니다. "EPSON XXXX 시리즈 (사본 1)" 같은 사본이 생성되면 복사된 드라이버 아이콘을 마우스 오른쪽 버튼으로 클릭한 후 **장치 제거**를 클릭합니다.
- ❑ **프린터** 메뉴의 **속성 > 포트**에서 프린터 포트가 올바르게 지정되어 있는지 확인하십시오.  
USB 연결의 경우 "**USBXXX**" 또는 네트워크 연결의 경우 "**EpsonNet Print Port**"를 선택하십시오.

### 컴퓨터에서 프린터 상태 확인 (Mac OS)

- ❑ 사용자 제한 기능이 활성화되어 있으면 인쇄하지 못할 수 있습니다. 프린터 관리자에게 문의하십시오.

## 문제 해결

- 프린터 상태가 일시 정지되어 있는지 확인하십시오.

 메뉴에서 **시스템 환경설정 > 프린터 및 스캐너** (또는 **프린트 및 스캔, 프린트 & 팩스**)를 선택한 후 프린터를 더블 클릭하십시오. 프린터가 일시 정지되어 있으면 **재개** (또는 **프린터 재개**)를 클릭하십시오.

## iPhone 또는 iPad에서 인쇄할 수 없는 경우

- 프린터와 같은 네트워크 (SSID)에 iPhone 또는 iPad를 연결합니다.
- 다음 메뉴에서 **용지 설정 자동 표시**를 활성화합니다.  
**설정 > 일반 설정 > 프린터 설정 > 용지 금지 설정 > 용지 설정 자동 표시**
- Web Config에서 AirPrint 설정을 활성화하십시오.

### 관련 정보

➔ [“프린터 작업 구성용 응용 프로그램 \(Web Config\)” p.171](#)

## 출력물 문제

### 인쇄 품질 조정하기

수직선, 흐린 이미지 또는 수평 밴딩이 잘못 정렬된 경우 인쇄 품질을 조정하십시오.

1. A4 크기의 일반 용지를 용지 카세트 1에 금지합니다.
2. 홈 화면에서 **설정**을 선택합니다.
3. **유지보수 > 인쇄 품질 조정**을 선택합니다.
4. 화면의 지시에 따라 프린터를 검사하여 인쇄 품질을 향상시킵니다.  
프린터 헤드 청소를 권하는 메시지가 표시되면 프린트 헤드 청소를 수행하십시오.
5. 화면의 지시에 따라 프린트 헤드 정렬 패턴을 인쇄한 다음 프린트 헤드를 정렬하십시오.
  - 인쇄물이 흐리게 보이는 경우 이 패턴을 사용하면 정렬을 수행할 수 있습니다.  
각 그룹에서 가장 진한 패턴의 번호를 찾아 선택합니다.

#1

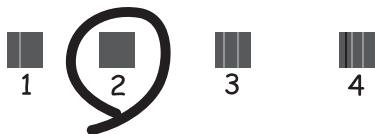

## 문제 해결

- 인쇄물이 흐리게 보이는 경우 이 패턴을 사용하면 정렬을 수행할 수 있습니다.  
정렬되지 않은 세로 선이 가장 적은 패턴의 번호를 찾아 선택합니다.

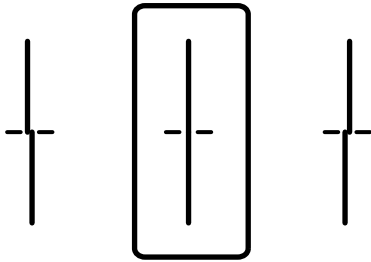

- 규칙적인 간격으로 수평 밴딩을 볼 경우 이 패턴을 사용하면 정렬을 수행할 수 있습니다.  
분리되거나 겹침이 가장 적은 패턴의 번호를 찾아 선택합니다.

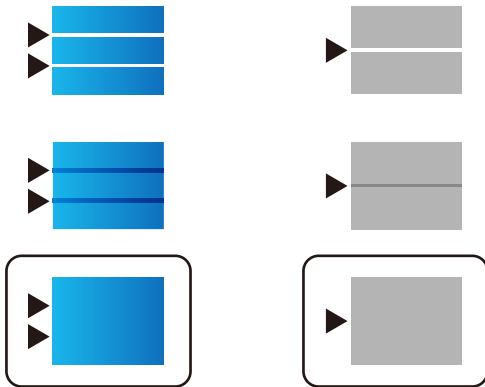

### 관련 정보

➔ “용지 카세트에 용지 넣기” p.27

## 인쇄물이 굵히거나 컬러가 누락되는 경우

프린터를 장기간 사용하지 않은 경우 프린터 헤드 노즐이 막혀 잉크가 분사되지 않을 수 있습니다. 노즐 검사를 실행한 후 프린터 헤드 노즐이 막힌 경우 프린터 헤드를 청소하십시오.

### 관련 정보

➔ “프린터 헤드 검사 및 청소” p.164

## 밴딩 또는 의도하지 않은 색상이 나타나는 경우

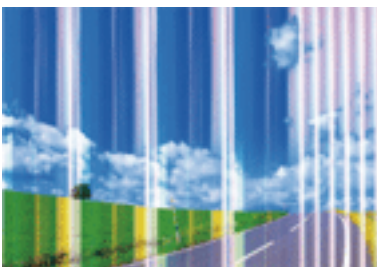

## 문제 해결

프린터 헤드 노즐이 막혀있을 수 있습니다. 프린터 헤드 노즐이 막혔는지 확인하려면 노즐 검사를 실행하십시오. 프린터 헤드 노즐이 막힌 경우 프린터 헤드를 청소하십시오.

### 관련 정보

➔ “프린터 헤드 검사 및 청소” p.164

## 약 3.3 cm 간격으로 유색 밴딩이 나타나는 경우

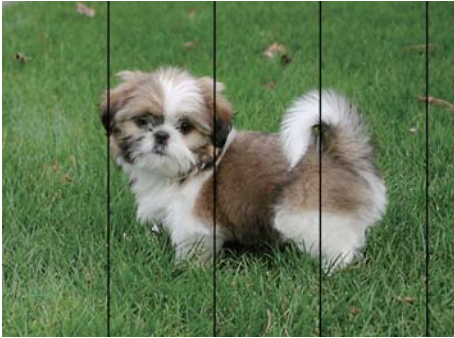

- 프린터에 급지된 용지 종류에 적합한 용지를 용지 종류 설정에서 선택합니다.
- 인쇄 품질 조정 기능을 사용하여 프린터 헤드를 정렬하십시오.
- 일반 용지에 인쇄하는 경우 더 높은 품질 설정을 사용하여 인쇄하십시오.

### 관련 정보

➔ “용지 종류 목록” p.33

➔ “인쇄 품질 조정하기” p.197

## 흐릿한 인쇄, 세로 밴딩, 인쇄 오정렬



enthalten alle  
Aufdruck. W  
↓ 5008 "Regel

인쇄 품질 조정 기능을 사용하여 프린터 헤드를 정렬하십시오.

### 관련 정보

➔ “인쇄 품질 조정하기” p.197

## 프린터 헤드 정렬을 수행한 후에도 인쇄 품질이 향상되지 않는 경우

양방향(또는 고속 인쇄) 인쇄를 사용하면 프린터 헤드가 양방향으로 이동하며 인쇄하고 수직선이 어긋날 수 있습니다. 인쇄 품질이 향상되지 않으면 양방향(또는 고속 인쇄) 설정을 해제합니다. 이 설정을 해제하면 인쇄 속도가 느려질 수 있습니다.

### ☐ 제어판

**설정 > 일반 설정 > 프린터 설정**에서 **양방향**을 비활성화합니다.

### ☐ Windows

프린터 드라이버의 **추가 옵션** 탭에서 **고속**을 선택 해제합니다.

### ☐ Mac OS

 **메뉴 > 프린터 및 스캐너** (또는 **프린트 및 스캔, 프린트 및 팩스**)에서 **시스템 환경설정**을 선택한 후 프린터를 선택합니다. **옵션 및 소모품 > 옵션** (또는 **드라이버**)을 클릭합니다. **고속 인쇄** 설정을 **사용 안함**으로 선택하십시오.

### 관련 정보

➔ [“메모리 장치의 메뉴 옵션” p.89](#)

## 인쇄 품질이 저하된 경우

인쇄물이 흐릿하거나, 밴딩, 누락된 색상, 바랜 색상 및 어긋나는 것 같이 인쇄 품질이 저하된 경우 다음을 확인하십시오.

### 프린터 확인

**인쇄 품질 조정** 기능을 사용하십시오.

- ☐ 노즐 점검을 실행한 후 프린터 헤드 노즐이 막힌 경우 프린터 헤드를 청소하십시오.
- ☐ 프린터 헤드를 정렬하십시오.

### 용지 확인

- ☐ 프린터에서 지원하는 용지를 사용하십시오.
- ☐ 축축하거나, 손상되었거나 너무 오래된 용지는 사용하지 마십시오.
- ☐ 용지가 휘었거나, 봉투가 블록해진 경우 평평하게 펴십시오.
- ☐ 인쇄 후 용지를 바로 쌓지 마십시오.
- ☐ 출력물을 파일링 또는 전시하기 전에 완전히 건조하십시오. 출력물 건조 시 직사광선을 피하고, 드라이어와 같은 건조기를 사용하지 말고, 용지의 인쇄된 면을 만지지 마십시오.
- ☐ 이미지 또는 사진 인쇄 시 Epson은 일반 용지가 아닌 Epson 정품 용지 사용을 권장합니다. Epson 정품 용지의 인쇄 가능한 면에 인쇄하십시오.

### 인쇄 설정 확인

- ☐ 프린터에 급지된 용지 종류에 적합한 용지를 용지 종류 설정에서 선택합니다.
- ☐ 높은 품질 설정으로 인쇄합니다.
- ☐ Windows 프린터 드라이버의 품질 설정이 **표준-선명**으로 선택되어 있으면 **표준**으로 변경됩니다. Mac OS 프린터 드라이버의 품질 설정에서 **일반-선명**이 선택되어 있으면 **일반**으로 변경됩니다.



## 문제 해결

### 잉크팩 확인

- ❑ Epson 정품 잉크팩을 사용하십시오. 이 제품은 Epson 정품 잉크팩 사용을 기초로 컬러 조정되도록 설계되었습니다. 정품이 아닌 잉크팩을 사용하면 인쇄 품질이 감소될 수 있습니다.
- ❑ Epson은 잉크팩을 패키지에 인쇄된 기한 내에 사용하는 것을 권장합니다.

### 관련 정보

- ➔ “인쇄 품질 조정하기” p.197
- ➔ “사용 가능한 용지 및 용량” p.23
- ➔ “용지 종류 목록” p.33
- ➔ “용지 취급 시 주의사항” p.26

## 용지가 얼룩지거나 자국이 있는 경우

- ❑ 수평 밴딩이 나타나거나 용지의 상단 또는 하단이 얼룩지는 경우, 올바른 방향으로 용지를 급지하고 용지의 가장자리에 맞게 가이드를 이동하십시오.

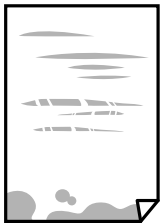

- ❑ 세로 밴딩이 나타나거나 용지가 얼룩지는 경우, 용지 경로를 청소하십시오.



- ❑ 용지를 평평한 곳에 놓고 말려 있는지 확인합니다. 말려 있는 경우 펴십시오.
- ❑ 두꺼운 용지에 인쇄할 때 프린트 헤드가 인쇄 표면에 가까워지고 용지가 굽힐 수 있습니다. 이 경우, 굽힘 감소 설정을 활성화합니다. 이 설정을 활성화하면 인쇄 품질이 저하되거나 인쇄 속도가 느려질 수 있습니다.
  - ❑ 제어판  
홈 화면에서 **설정 > 일반 설정 > 프린터 설정**를 선택한 다음 **두꺼운 용지**를 활성화 합니다.
  - ❑ Windows  
프린터 드라이버의 **유지보수** 탭에서 **확장 설정**을 클릭한 후 **두꺼운 용지와 봉투**를 클릭하십시오.
  - ❑ Mac OS  
 **메뉴 > 프린터 및 스캐너** (또는 **프린트 및 스캔, 프린트 및 팩스**)에서 **시스템 환경설정**을 선택한 후 프린터를 선택합니다. **옵션 및 소모품 > 옵션** (또는 **드라이버**)을 클릭합니다. **두꺼운 용지와 봉투** 설정을 켜기로 선택하십시오.
- ❑ 수동 양면 인쇄하는 경우 용지를 급지하기 전에 잉크가 완전히 건조되었는지 확인하십시오.

관련 정보

- ➔ “용지 카세트에 용지 넣기” p.27
- ➔ “후면 급지 장치에 용지 급지” p.29
- ➔ “잉크 번짐 발생 시 용지 경로 청소” p.167

## 자동 양면 인쇄 중에 용지가 얼룩지는 경우

자동 양면 인쇄 기능을 사용하여 이미지, 그래프 등의 고밀도 데이터를 인쇄할 때는 인쇄 농도를 낮게 설정하고 건조 시간은 길게 설정하십시오.

관련 정보

- ➔ “프린터 설정” p.46

## 인쇄된 사진이 끈적거리는 경우

사진 용지의 잘못된 면에 인쇄했을 수 있습니다. 인쇄 가능한 면에 인쇄하였는지 확인하십시오.

사진 용지의 잘못된 면에 인쇄할 경우 용지 경로를 청소해야 합니다.

관련 정보

- ➔ “잉크 번짐 발생 시 용지 경로 청소” p.167

## 이미지 또는 사진이 의도하지 않는 색상으로 인쇄되는 경우

제어판 또는 Windows 프린터 드라이버에서 인쇄 시 용지 종류에 따라 Epson 자동 사진 조정 설정이 적용됩니다. 설정을 변경해 보십시오.

제어판

자동에서 **사진 보정**을 다른 옵션으로 변경하십시오. 설정을 변경해도 작동하지 않는 경우 **사진 보정** 설정을 **자동 보정 안 함**으로 선택하십시오.

Windows 프린터 드라이버

추가 옵션 탭의 **컬러 보정**에서 **사용자 지정**을 선택한 후 **고급**을 선택하십시오. 자동 보정에서 **장면 보정**을 다른 옵션으로 변경하십시오. 설정을 변경해도 해결되지 않을 경우 **컬러 (색상) 관리**에서 **PhotoEnhance** 이외의 색상 보정 방법을 사용하십시오.

관련 정보

- ➔ “메모리 장치의 메뉴 옵션” p.89
- ➔ “인쇄 컬러 조정” p.71

## 출력물의 위치, 크기, 여백이 올바르지 않은 경우

- 올바른 방향으로 용지를 급지하고, 가장자리 가이드를 용지의 가장자리에 닿게 이동하십시오.

## 문제 해결

- ❑ 스캐너 평판에 원본을 놓을 때 스캐너 평판의 프레임 코너에 표시된 기호와 원본의 코너를 맞추십시오. 복사본의 가장자리가 잘린 경우, 원본을 약간 중앙으로 이동시키십시오.
- ❑ 스캐너 평판에 원본을 놓을 경우 스캐너 평판과 문서 덮개를 청소하십시오. 평판에 먼지나 얼룩이 있으면, 먼지나 얼룩이 포함된 위치로 복사 영역이 확장되어 복사 위치가 잘못되거나 작은 이미지가 포함되어 인쇄될 수 있습니다.
- ❑ 복사 설정에서 적절한 **원본 크기**를 선택합니다.
- ❑ 적절한 용지 크기 설정을 선택합니다.
- ❑ 인쇄 가능한 영역 내에 있도록 응용 프로그램의 여백 설정을 조정하십시오.

### 관련 정보

- ➔ “용지 카세트에 용지 넣기” p.27
- ➔ “후면 급지 장치에 용지 급지” p.29
- ➔ “스캐너 평판에 원본 올려놓기” p.36
- ➔ “스캐너 평판 청소” p.169
- ➔ “인쇄 가능 영역” p.223

## 올바르지 않은 문자 또는 알 수 없는 문자가 인쇄되는 경우

- ❑ 프린터와 컴퓨터의 USB 케이블을 단단히 연결합니다.
- ❑ 중지된 인쇄 문서가 있을 경우 인쇄된 문자가 손상될 수 있습니다.
- ❑ 인쇄하는 동안 컴퓨터가 **최대 절전** 모드 또는 **절전** 모드로 전환되지 않도록 하십시오. 알 수 없는 문자가 다음 번에 컴퓨터를 시작할 때 인쇄될 수 있습니다.
- ❑ 이전에 사용한 프린터 드라이버를 사용할 경우 인쇄된 문자를 알아보지 못할 수 있습니다. 사용 중인 프린터 드라이버가 이 프린터용인지 확인하십시오. 프린터 드라이버 창 상단에서 프린터 이름을 확인하십시오.

## 이미지가 반전되어 인쇄되는 경우

프린터 드라이버 또는 응용 프로그램에서 미러 이미지 설정 (예: 좌우대칭)을 해제하십시오.

- ❑ Windows  
프린터 드라이버의 **추가 옵션** 탭에서 **좌우대칭**을 선택 해제하십시오.
- ❑ Mac OS  
프린트 대화상자의 **프린트 설정** 메뉴에서 **좌우대칭**을 선택 해제하십시오.

## 모자이크와 같은 패턴처럼 인쇄되는 경우

이미지 또는 사진은 고해상도 데이터를 사용하여 인쇄하십시오. 웹사이트 상의 이미지는 해상도가 낮은 경우가 많아 화면으로 는 선명하게 보더라도 인쇄하면 인쇄 품질이 낮은 경우가 있습니다.

## 의도치 않은 양면 인쇄 시

프린터 드라이버에서 양면 인쇄 설정을 지웁니다.

## 문제 해결

### ❑ Windows

프린터 드라이버의 **주메뉴** 탭에서 **양면 인쇄**를 끄기를 선택합니다.

### ❑ Mac OS

프린트 대화상자의 **양면 인쇄 설정** 메뉴에서 **양면 인쇄**를 끄기를 선택합니다.

## 복사한 이미지에 불균일한 컬러, 얼룩, 점 또는 직선이 나타나는 경우

- ❑ 용지 경로를 청소하십시오.
- ❑ 스캐너 평판을 청소하십시오.
- ❑ ADF를 청소하십시오.
- ❑ 스캐너 평판에 원본을 놓을 때 원본 또는 문서 덮개를 너무 세게 누르지 마십시오.
- ❑ 용지가 얼룩진 경우에는 복사 농도 설정을 낮춥니다.

### 관련 정보

- ➔ [“잉크 번짐 발생 시 용지 경로 청소” p.167](#)
- ➔ [“스캐너 평판 청소” p.169](#)
- ➔ [“ADF 청소” p.167](#)
- ➔ [“복사 기본 메뉴 옵션” p.97](#)

## 복사한 이미지에 무아레 (물결 모양) 패턴이 나타나는 경우

확대 및 축소 설정을 변경하거나, 원본을 약간 다른 각도로 놓으십시오.

### 관련 정보

- ➔ [“복사 기본 메뉴 옵션” p.97](#)

## 복사한 이미지에서 원본의 뒷면이 보이는 경우

- ❑ 원본이 얇은 경우 스캐너 평판에 원본을 놓은 후 그 위에 검정 용지를 놓으십시오.
- ❑ 제어판에서 복사 농도 설정을 낮추십시오.

### 관련 정보

- ➔ [“복사 기본 메뉴 옵션” p.97](#)

## 출력물 문제를 해결할 수 없는 경우

모든 방법을 시도해도 문제가 해결되지 않으면 프린터 드라이버를 제거한 후 다시 설치하십시오.



### 관련 정보

- ➔ [“응용 프로그램 제거” p.180](#)

➔ “최신 응용 프로그램 설치” p.176

## 기타 인쇄 문제

### 인쇄 속도가 너무 느린 경우

- ❑ 불필요한 응용 프로그램을 닫으십시오.
- ❑ 품질 설정을 낮춥니다. 고품질 인쇄는 인쇄 속도가 느려집니다.
- ❑ 양방향 (또는 고속) 설정을 사용하십시오. 이 설정을 사용하면 프린터 헤드가 양방향으로 이동하면서 인쇄하며 인쇄 속도가 빨라집니다.
  - ❑ 제어판  
홈 화면에서 **설정 > 일반 설정 > 프린터 설정 > 양방향**을 선택한 후 활성화합니다.
  - ❑ Windows  
프린터 드라이버의 **추가 옵션** 탭에서 **고속**을 선택합니다.
  - ❑ Mac OS  
 메뉴 > **프린터 및 스캐너** (또는 **프린트 및 스캔, 프린트 및 팩스**)에서 **시스템 환경설정**을 선택한 후 프린터를 선택합니다. **옵션 및 소모품 > 옵션** (또는 **드라이버**)을 클릭합니다. **고속 인쇄 설정을 사용**으로 선택합니다.
- ❑ 저소음 모드는 사용할 수 없습니다. 이 기능은 인쇄 속도가 느려집니다.
  - ❑ 제어판  
홈 화면에서 를 선택한 다음 **저소음 모드**를 비활성화합니다.
  - ❑ Windows  
프린터 드라이버의 **주메뉴** 탭에서 **저소음 모드 설정을 사용 안 함**으로 설정합니다.
  - ❑ Mac OS  
 메뉴 > **프린터 및 스캐너** (또는 **프린트 및 스캔, 프린트 및 팩스**)에서 **시스템 환경설정**을 선택한 후 프린터를 선택합니다. **옵션 및 소모품 > 옵션** (또는 **드라이버**)을 클릭합니다. **고요 모드 설정을 사용 안 함**으로 선택합니다.
- ❑ 양면 인쇄의 경우 용지의 한 면이 인쇄되고 건조된 다음 다른 면이 인쇄됩니다. 온도, 습기 또는 인쇄 데이터 등의 환경에 따라 건조 시간이 다르므로, 인쇄 속도가 느려질 수 있습니다.

### 인쇄를 계속하는 동안 눈에 띄게 인쇄 속도가 느려지는 경우

인쇄 속도가 느려지는 것은 프린터 기계 장치가 과열되어 손상되는 것을 방지하기 위한 것입니다. 인쇄는 계속할 수 있습니다. 일반적인 인쇄 속도로 되돌리려면 적어도 30 분 이상 프린터가 작동하지 않는 상태로 두십시오. 전원을 끄면 인쇄 속도가 정상 상태로 되돌아가지 않습니다.

### Mac OS X v10.6.8을 운영 중인 컴퓨터에서 인쇄를 취소할 수 없는 경우

컴퓨터에서 인쇄를 정지할 수 없으면 다음 설정을 따르십시오.

Web Config를 실행한 후 **AirPrint 설정**에서 **최우선 프로토콜**을 **Port9100**으로 선택하십시오.  메뉴에서 **시스템 환경설정 > 프린터 및 스캐너** (또는 **프린트 및 스캔, 프린트 & 팩스**)를 선택하여 프린터를 제거한 후 다시 프린터를 추가합니다.

## PostScript 프린터 드라이버 문제

### 참고:

컴퓨터 환경에 따라 프린터 드라이버의 메뉴 항목과 내용이 다릅니다.

### PostScript 프린터 드라이버 사용 시 인쇄되지 않는 경우

- ❑ 제어판에서 **인쇄 언어** 설정을 **자동** 또는 **PS3** 로 설정하십시오.
- ❑ Windows에서 대량의 인쇄 작업을 전송하면 인쇄되지 않을 수 있습니다. 프린터 속성의 **고급** 탭에서 **바로 인쇄 시작**을 선택하십시오.

### 관련 정보

➔ [“프린터 설정” p.46](#)

### PostScript 프린터 드라이버 사용 시 올바르게 인쇄되지 않는 경우

- ❑ Adobe Photoshop과 같이 데이터 형식을 변경할 수 있는 응용 프로그램에서 데이터를 만들 때는 만든 데이터 형식과 프린터 드라이버의 설정을 일치하십시오.
- ❑ 바이너리 형식으로 만든 EPS 파일은 올바르게 인쇄되지 않을 수 있습니다. 응용 프로그램에서 EPS 파일을 만들 때는 ASCII 형식으로 설정하십시오.
- ❑ Windows의 경우, USB 인터페이스를 사용하여 컴퓨터와 연결되어 있으면 바이너리 데이터를 인쇄할 수 없습니다. 프린터 등록 정보의 **장치 설정** 탭에서 **출력 프로토콜** 설정을 **ASCII** 또는 **TBCP**로 설정하십시오.
- ❑ Windows의 경우 프린터 속성의 **장치 설정** 탭에서 적절한 대체 글꼴을 선택하십시오.

### PostScript 프린터 드라이버 사용 시 인쇄 품질이 저하되는 경우

프린터 드라이버의 **용지/품질** 탭에서 컬러 설정을 할 수 없습니다. **고급**을 클릭한 후 **컬러 모드** 설정을 지정하십시오.

### PostScript 프린터 드라이버 사용 시 인쇄가 너무 느린 경우

프린터 드라이버의 **인쇄 품질** 설정을 **Fast**로 설정하십시오.

## 스캔을 시작할 수 없는 경우

- ❑ ADF로 스캔하는 경우, 문서 덮개와 ADF 덮개가 닫혀 있는지 확인하십시오.
- ❑ 프린터와 컴퓨터의 USB 케이블을 단단히 연결합니다. USB 허브를 사용하는 경우 컴퓨터에 직접 연결하십시오.
- ❑ 네트워크를 통해 고해상도로 스캔하는 경우 통신 오류가 발생할 수 있습니다. 해상도를 낮추십시오.
- ❑ Epson Scan 2에서 올바른 프린터 (스캐너)를 선택했는지 확인하십시오.

## 문제 해결

### Windows 사용 시 해당 프린터가 인식되는지 여부를 확인합니다.

Windows에서 **스캐너 및 카메라**에 프린터 (스캐너)가 표시되어 있는지 확인하십시오. 프린터 (스캐너)는 "EPSON XXXXX (프린터 이름)"과 같이 표시됩니다. 프린터 (스캐너)가 표시되지 않으면 Epson Scan 2를 제거한 후 다시 설치하십시오. **스캐너 및 카메라**를 열려면 다음을 따르십시오.

Windows 10

시작 버튼을 마우스 오른쪽 버튼으로 클릭하거나 해당 버튼을 누른 상태에서 **제어판**을 선택, 찾기 참 메뉴에서 "스캐너 및 카메라"를 입력하고, **스캐너 및 카메라 보기**를 클릭한 후 프린터가 표시되는지 확인하십시오.

Windows 8.1/Windows 8/Windows Server 2012 R2/Windows Server 2012

**데스크톱 > 설정 > 제어판**을 선택하고 찾기 참 메뉴에서 "스캐너 및 카메라"를 입력하고, **스캐너 및 카메라 보기**를 클릭한 후 프린터가 표시되는지 확인하십시오.

Windows 7/Windows Server 2008 R2

시작 버튼을 클릭하고, **제어판**을 선택, 찾기 참 메뉴에서 "스캐너 및 카메라"를 입력하고, **스캐너 및 카메라 보기**를 클릭한 후 프린터가 표시되는지 확인하십시오.

Windows Vista/Windows Server 2008

시작 버튼을 클릭하고, **제어판 > 하드웨어 및 소리 > 스캐너 및 카메라**를 선택한 후 프린터가 표시되는지 확인하십시오.

Windows XP/Windows Server 2003 R2/Windows Server 2003

시작 버튼을 클릭하고, **제어판 > 프린터 및 기타 하드웨어 > 스캐너 및 카메라**를 선택한 후 프린터가 표시되는지 확인하십시오.

#### 관련 정보

➔ ["응용 프로그램 제거" p.180](#)

➔ ["최신 응용 프로그램 설치" p.176](#)

## 스캔 이미지 문제

### 스캐너 평판에서 스캔할 때 색상이 고르지 않거나, 얼룩이나 점 등이 나타나는 경우

스캐너 평판을 청소하십시오.

원본에 달라붙어 있는 이물질이나 먼지를 모두 제거하십시오.

원본이나 문서 덮개를 지나치게 힘을 주어서 누르지 마십시오. 색상이 흐려지거나 번지거나 얼룩이 나타날 수 있습니다.

#### 관련 정보

➔ ["스캐너 평판 청소" p.169](#)

### ADF에서 스캔할 때 줄이 나타나는 경우

ADF를 청소하십시오.

ADF에 먼지나 이물질이 끼면 줄무늬가 나타날 수 있습니다.

원본에 달라붙어 있는 이물질이나 먼지를 모두 제거하십시오.

관련 정보

➔ [“ADF 청소” p.167](#)

## 이미지 품질이 고르지 않는 경우

- Epson Scan 2의 **고급 설정** 탭에서 이미지를 조정한 후 스캔하십시오.
- 해상도가 낮게 설정되어 있으면 해상도를 높인 후 스캔하십시오.

관련 정보

➔ [“문서 및 이미지 스캔용 응용 프로그램 \(Epson Scan 2\)” p.172](#)

## 이미지 배경에 오프셋이 나타나는 경우

원본 뒷면에 있는 이미지가 스캔한 이미지에 나타날 수 있습니다.

- Epson Scan 2에서 **고급 설정** 탭을 선택한 후 **밝기**를 조정하십시오.  
주요 설정 탭 > **이미지 형식** 또는 **고급 설정** 탭의 다른 설정에 따라 이 기능은 사용하지 못할 수 있습니다.
- Epson Scan 2의 **고급 설정** 탭을 선택한 후 **이미지 옵션** > **텍스트 향상**을 선택하십시오.
- 스캐너 평판에서 스캔할 때 검은색 용지나 데스크 패드를 원본 위에 올려 놓으십시오.

관련 정보

➔ [“문서 및 이미지 스캔용 응용 프로그램 \(Epson Scan 2\)” p.172](#)

➔ [“원본 올려놓기” p.33](#)

## 문자가 흐릿한 경우

- Epson Scan 2의 **고급 설정** 탭을 선택한 후 **이미지 옵션** > **텍스트 향상**을 선택하십시오.
- Epson Scan 2의 **주요 설정** 탭에 있는 **이미지 형식**이 **흑백**으로 설정되어 있을 때는 **고급 설정** 탭에 있는 **흑백 경계값**을 조정하십시오. **흑백 경계값**을 높이면 검은색이 더 짙어집니다.
- 해상도가 낮게 설정되어 있으면 해상도를 높인 후 스캔하십시오.

관련 정보

➔ [“문서 및 이미지 스캔용 응용 프로그램 \(Epson Scan 2\)” p.172](#)

## 무아레 패턴 (평행선 교차 무늬)이 나타나는 경우

원본이 인쇄된 문서인 경우 스캔 이미지에 무아레 패턴 (평행선 교차 무늬)이 나타날 수 있습니다.



## 문제 해결

- Epson Scan 2의 **고급 설정** 탭에서 **무아레 제거**를 설정하십시오.



- 해상도를 변경한 후 스캔을 다시 하십시오.

### 관련 정보

- ➔ [“문서 및 이미지 스캔용 응용 프로그램 \(Epson Scan 2\)” p.172](#)

## 스캐너 평판에서 올바른 범위로 스캔할 수 없는 경우

- 원본을 정렬 마크에 맞게 올바르게 놓으십시오.
- 스캔한 이미지의 가장자리가 누락되는 경우, 스캐너 평판의 가장자리에서 원본을 약간 떨어뜨려 놓으십시오.
- 제어판에서 스캔할 때 자동 스캔 영역 자르기 기능을 선택하는 경우에는 스캐너 평판과 문서 덮개에서 이물질이나 먼지를 제거하십시오. 원본 주변에 이물질이나 먼지가 있으면 해당 위치를 포함하여 스캔 범위가 늘어납니다.

### 관련 정보

- ➔ [“원본 올려놓기” p.33](#)
- ➔ [“스캐너 평판 청소” p.169](#)

## 찾기 가능한 PDF로 저장할 때 텍스트가 올바르게 인식되지 않는 경우

- Epson Scan 2의 **이미지 형식 옵션** 창에서 **텍스트** 탭에 있는 **텍스트 언어**가 올바르게 설정되어 있는지 확인하십시오.
- 원본이 똑바로 놓여 있는지 확인하십시오.
- 텍스트가 선명한 원본을 사용하십시오. 다음과 같은 종류의 원본은 텍스트 인식이 떨어질 수 있습니다.
  - 여러 번 복사한 원본
  - 팩스로 받은 원본 (해상도가 낮음)
  - 자간 또는 행간이 너무 좁은 원본
  - 줄이 그어져 있거나 텍스트에 밀줄이 있는 원본
  - 손으로 쓴 텍스트 원본
  - 접은 자국이 있거나 구겨진 원본
- Epson Scan 2의 **주요 설정** 탭에 있는 **이미지 형식**이 **흑백**으로 설정되어 있을 때는 **고급 설정** 탭에 있는 **흑백 경계값**을 조정하십시오. **흑백 경계값**을 높이면 검은색 영역이 더 커집니다.
- Epson Scan 2의 **고급 설정** 탭을 선택한 후 **이미지 옵션** > **텍스트 향상**을 선택하십시오.

### 관련 정보

- ➔ [“문서 및 이미지 스캔용 응용 프로그램 \(Epson Scan 2\)” p.172](#)

## 스캔된 이미지에서 문제를 해결할 수 없을 경우

모든 해결책을 시도해도 문제를 해결할 수 없는 경우 Epson Scan 2 Utility를 사용하여 Epson Scan 2의 설정을 초기화하십시오.

### 참고:

Epson Scan 2 Utility는 Epson Scan 2와 함께 제공되는 응용 프로그램입니다.

1. Epson Scan 2 Utility를 시작합니다.

Windows 10/Windows Server 2016

시작 버튼을 클릭한 후 **EPSON > Epson Scan 2 Utility**를 선택합니다.

Windows 8.1/Windows 8/Windows Server 2012 R2/Windows Server 2012

찾기 참 메뉴에서 응용 프로그램 이름을 입력한 후 표시된 아이콘을 선택합니다.

Windows 7/Windows Vista/Windows XP/Windows Server 2008 R2/Windows Server 2008/Windows Server 2003 R2/Windows Server 2003

시작 버튼을 클릭한 후 **모든 프로그램 또는 프로그램 > EPSON > Epson Scan 2 > Epson Scan 2 Utility**를 선택합니다.

Mac OS

**이동 > 응용 프로그램 > Epson Software > Epson Scan 2 Utility**를 선택합니다.

2. 기타 탭을 선택합니다.

3. 초기화를 클릭합니다.

### 참고:

초기화하여도 문제를 해결할 수 없으면 Epson Scan 2를 제거한 후 다시 설치하십시오.

### 관련 정보

➔ [“응용 프로그램 제거” p.180](#)

➔ [“최신 응용 프로그램 설치” p.176](#)

---

## 스캔한 이미지를 공유 폴더에 저장할 수 없습니다

### 프린터에서 메시지 확인

오류가 발생하면 오류 메시지가 프린터 제어판에 표시됩니다.

문제 해결

메시지	해결 방법
DNS 오류입니다. DNS 설정을 확인하십시오.	<ul style="list-style-type: none"> <li>❑ 프린터의 연락처 목록에 있는 주소와 공유 폴더의 주소가 동일한지 확인하십시오.</li> <li>❑ 컴퓨터의 IP 주소가 정적이고 수동으로 설정되어 있으면 네트워크 경로의 컴퓨터 이름을 IP 주소로 변경하십시오. 예: \\EPSON02\SCAN ~ \\192.168.xxx.xxx\SCAN</li> <li>❑ 컴퓨터가 켜지고 절전 상태가 아닌지 확인하십시오. 컴퓨터가 절전 상태이면 스캔한 이미지를 공유 폴더에 저장할 수 없습니다.</li> <li>❑ 컴퓨터의 방화벽과 보안 소프트웨어를 일시적으로 비활성화하십시오. 이 방법으로 오류가 해결되면 보안 소프트웨어의 설정을 확인하십시오.</li> <li>❑ <b>공용 네트워크(Public network)</b>가 네트워크 위치로 선택된 경우 스캔한 이미지를 공유 폴더에 저장할 수 없습니다. 각 포트에 대한 전달 설정을 지정합니다.</li> <li>❑ 노트북 컴퓨터를 사용하고 IP 주소가 DHCP로 설정된 경우 네트워크에 다시 연결할 때 IP 주소가 변경될 수 있습니다. IP 주소를 다시 얻으십시오.</li> <li>❑ DNS 설정이 맞는지 확인하십시오. DNS 설정에 대해서는 네트워크 관리자에게 문의하십시오.</li> <li>❑ DNS 서버의 관리 테이블이 업데이트 되지 않으면 컴퓨터 이름과 IP 주소가 다를 수 있습니다. DNS 서버 관리자에게 문의하십시오.</li> </ul>
인증 오류입니다. 이메일 서버 설정을 확인하십시오.	컴퓨터와 프린터의 연락처에서 사용자 이름 및 암호가 올바른지 확인하십시오. 또한 암호가 만료되지 않았는지 확인하십시오.
통신 오류입니다. Wi-Fi/네트워크 연결을 확인하십시오.	<ul style="list-style-type: none"> <li>❑ <b>Microsoft 네트워크 공유 사용 (Use Microsoft network sharing)</b>이 Web Config에서 사용 가능한지 확인하십시오. Web Config에서 <b>네트워크 &gt; MS 네트워크</b>를 선택하십시오.</li> <li>❑ 프린터의 연락처 목록에 있는 주소와 공유 폴더의 주소가 동일한지 확인하십시오.</li> <li>❑ 연락처 목록의 사용자에 대한 액세스 권한은 <b>공유 탭</b> 및 공유 폴더 속성의 <b>보안 탭</b>에 추가되어야 합니다. 또한 사용자에 대한 사용 권한을 "허용"으로 설정해야 합니다.</li> </ul>
사용 중인 파일 이름입니다. 파일 이름을 바꾸고 다시 스캔하십시오.	파일 이름 설정을 변경하십시오. 그렇지 않으면 파일을 이동하거나 삭제하거나 공유 폴더에서 파일 이름을 변경하십시오.
스캔한 파일이 너무 큼니다. XX 페이지만 보냈습니다. 대상 폴더의 공간이 충분한지 확인하십시오.	컴퓨터에 충분한 디스크 공간이 없습니다. 컴퓨터의 여유 공간을 확보하십시오.

오류가 발생한 위치 확인

스캔한 이미지를 공유 폴더에 저장하는 경우 저장 프로세스는 다음과 같이 진행합니다. 그런 다음 오류가 발생한 지점을 확인할 수 있습니다.

항목	작업	오류 메시지
연결	프린터에 컴퓨터를 연결합니다.	DNS 오류입니다. DNS 설정을 확인하십시오.
컴퓨터에 로그인 하기	사용자 이름과 암호로 컴퓨터에 로그인 하십시오.	인증 오류입니다. 이메일 서버 설정을 확인하십시오.
저장할 폴더 확인	공유 폴더의 네트워크 경로를 확인하십시오.	통신 오류입니다. Wi-Fi/네트워크 연결을 확인하십시오.
파일 이름 확인	폴더에 저장하려는 파일과 이름이 같은 파일이 있는지 확인하십시오.	사용 중인 파일 이름입니다. 파일 이름을 바꾸고 다시 스캔하십시오.

## 문제 해결

항목	작업	오류 메시지
파일 쓰기	새로운 파일을 작성하십시오.	스캔한 파일이 너무 큼니다. XX 페이지만 보냈습니다. 대상 폴더의 공간이 충분한지 확인하십시오.

## 스캔한 이미지 저장 시간이 오래 걸립니다

다음 사항을 확인하십시오.

- DNS 설정이 맞는지 확인하십시오.
- Web Config을 확인할 때 각 DNS 설정이 올바른지 확인하십시오.
- DNS 도메인 이름이 올바른지 확인하십시오.

## 개인 네트워크와 공용 네트워크 간 전환

네트워크 환경은 Windows 7 이상에서 네트워크 연결을 위한 프로파일로 설정됩니다. 공유 설정 및 방화벽 설정은 네트워크 위치에 따라 설정됩니다.

**개인 네트워크, 홈 네트워크, 또는 회사 네트워크**를 사용하여 집이나 사무실의 네트워크에 액세스 하십시오. 공항이나 역 같은 공공 무선 LAN에 액세스하려면 개인 네트워크 보다 안전한 **공용 네트워크**를 사용하십시오.

**개인 네트워크, 홈 네트워크, 또는 회사 네트워크**를 사용하여 스캔한 이미지를 공유 폴더에 저장하십시오.

### 참고:

환경에 따라 **도메인 네트워크**가 네트워크 위치로 사용됩니다.

처음으로 컴퓨터를 네트워크에 연결할 때 네트워크 위치를 선택하십시오. 공용 네트워크를 네트워크 위치로 선택하면 스캔한 이미지를 공유 폴더에 저장할 수 없습니다. 네트워크 장소를 다시 설정하십시오.

네트워크 장소 이름은 Windows 10/Windows 8.1/Windows 8 및 Windows 7에 따라 다릅니다.

Windows 10/Windows 8.1/Windows 8	개인 네트워크
	공용 네트워크
Windows 7	홈 네트워크
	회사 네트워크
	공용 네트워크

**제어판 > 네트워크 및 공유 센터**에서 네트워크 설정을 확인할 수 있습니다.

## 네트워크 환경 변경

네트워크 환경 변경 작업은 운영 체제에 따라 다릅니다.

### 관련 정보

- ➔ [“네트워크 환경 변경 - Windows 10” p.213](#)
- ➔ [“네트워크 환경 변경 - Windows 8.1” p.213](#)

## 문제 해결

➔ “네트워크 환경 변경 - Windows 8” p.214

➔ “네트워크 환경 변경 - Windows 7” p.214

### 네트워크 환경 변경 - Windows 10

#### 참고:

관리자로 로그인하십시오.

1. Windows 표시를 클릭하여 시작 메뉴를 표시한 다음 설정 아이콘을 클릭하십시오.
2. **설정** 창에서 **네트워크 및 인터넷(Network and Internet)**을 클릭하십시오.
3. **네트워크 및 인터넷(Network and Internet)**창에서 연결된 네트워크 이름을 클릭하십시오.
  - 무선 연결 사용 시 **Wi-Fi**를 선택합니다.
  - 유선 연결 사용 시 **이더넷**을 선택합니다.
4. 많은 SSID가 창에 표시되면 목록을 스크롤한 다음 **고급 옵션(Advanced options)**을 클릭하십시오.
5. **이 PC 를 검색 가능 (Make this PC discoverable)**으로 설정하십시오. **켜기**를 선택하여 스캔한 이미지를 공유 폴더에 저장합니다.
  - 홈 네트워크 또는 사무실 네트워크에 연결할 때에는 **켜기**(개인 네트워크)를 선택하십시오.
  - 공용 네트워크에 연결할 때 **끄기**(공용 네트워크)를 선택하십시오.

#### 참고:

네트워크 위치는 **네트워크 및 공유 센터(Network and Sharing Center)**에서 확인할 수 있습니다.

### 네트워크 환경 변경 - Windows 8.1

#### 참고:

관리자로 로그인하십시오.

1. 화면의 오른쪽 하단에 마우스 포인터를 놓고 참 메뉴를 표시한 다음 **설정**을 클릭합니다.
2. **설정** 창에서 **PC 설정 변경 (Change PC Settings)**을 클릭합니다.
3. **PC 설정** 창에서 **네트워크**를 클릭합니다.
4. **네트워크** 창에서 연결된 네트워크를 클릭하십시오.
5. **장치 및 내용 찾기 (Find devices and content)**를 설정하십시오. **켜기**를 선택하여 스캔한 이미지를 공유 폴더에 저장합니다.
  - 홈 네트워크 또는 사무실 네트워크에 연결할 때에는 **켜기**(개인 네트워크)를 선택하십시오.
  - 공용 네트워크에 연결할 때 **끄기**(공용 네트워크)를 선택하십시오.

#### 참고:

관리자로 로그인 할 때 **장치 및 내용 찾기 (Find devices and content)**가 표시됩니다.

네트워크 위치는 **네트워크 및 공유 센터(Network and Sharing Center)**에서 확인할 수 있습니다.

## 네트워크 환경 변경 - Windows 8

### 참고:

관리자로 로그인하십시오.

1. 화면의 오른쪽 하단에 마우스 포인터를 놓고 참 메뉴를 표시한 다음 **설정**을 클릭합니다.
2. **설정** 창에서 연결된 네트워크 아이콘을 클릭하십시오.
3. **네트워크** 창에서 연결된 네트워크를 마우스 오른쪽 클릭을 한 다음 표시된 메뉴에서 **공유 켜기 또는 끄기(Turn sharing on or off)**를 클릭하십시오.
4. **PC 간 공유를 켜고 이 네트워크에 있는 장치에 연결 하시겠습니까? (Do you want to turn on sharing between PCs and connect to devices on this network?)**가 표시되면 네트워크 환경에 적합한 대답을 선택하십시오. 예를 선택하여 스캔한 이미지를 공유 폴더에 저장합니다.
  - 홈 네트워크 또는 사무실 네트워크에 연결할 때에는 예(개인 네트워크)를 선택하십시오.
  - 공용 네트워크에 연결할 때 **아니오** (공용 네트워크)를 선택하십시오.

### 참고:

네트워크 위치는 **네트워크 및 공유 센터(Network and Sharing Center)**에서 확인할 수 있습니다.

## 네트워크 환경 변경 - Windows 7

### 참고:

관리자로 로그인하십시오.

1. 시작 버튼을 클릭한 다음 **제어판**을 선택합니다.
2. **네트워크 및 공유 센터**를 엽니다.
  - 카테고리 보기: 네트워크 및 인터넷 > 네트워크 및 공유 센터**를 선택합니다.
  - 작은 아이콘 보기: 네트워크 및 공유 센터**를 클릭합니다.
3. **활성 네트워크 보기**에서 네트워크 위치를 클릭하십시오.
4. 네트워크 장소를 설정하십시오.
  - 집 또는 사무실 네트워크를 연결할 때 **홈 네트워크** 또는 **회사 네트워크**를 선택하십시오.
  - 공용 네트워크에 연결할 때 **공용 네트워크**를 선택하십시오.
5. 내용을 확인한 후 **닫기**를 클릭합니다.

---

## 기타 스캔 문제

### 스캔 속도가 느린 경우

- 해상도를 낮춘 후 다시 스캔하십시오. 해상도가 높으면 스캔하는 데 시간이 다소 걸릴 수 있습니다.
- Epson Scan 2의 이미지 조정 기능에 의해 스캔 속도가 느려질 수 있습니다.
- Epson Scan 2에서  버튼을 클릭하면 표시되는 **환경 설정** 화면에서 **스캔** 탭에 있는 **저소음 모드**를 설정하면 스캔 속도가 느려질 수 있습니다.

관련 정보

➔ [“Epson Scan 2를 사용하여 스캔” p.121](#)

## 스캔한 이미지를 이메일로 전송할 수 없는 경우

이메일 서버 설정을 구성했는지 확인합니다.

## PDF/Multi-TIFF로 스캔 시 스캔이 정지되는 경우

- ❑ Epson Scan 2를 사용하여 스캔하는 경우, PDF 형식은 최대 999 페이지, Multi-TIFF 형식은 최대 200 페이지를 연속으로 스캔할 수 있습니다. 제어판을 사용하여 스캔 시, ADF를 사용한 단면 최대 50 페이지, 스캐너 평판을 사용하여 스캔 시, ADF를 사용한 양면 최대 100 페이지를 연속 스캔할 수 있습니다.
- ❑ 많은 양을 스캔 시 그레이스케일로 스캔하는 것을 권장합니다.
- ❑ 컴퓨터 하드 디스크의 여유 공간을 확보하십시오. 여유 공간이 부족하면 스캔이 정지될 수 있습니다.
- ❑ 해상도를 낮춰 스캔하십시오. 전체 데이터 크기가 제한에 도달하면 스캔이 정지될 수 있습니다.

관련 정보



➔ [“Epson Scan 2를 사용하여 스캔” p.121](#)

## 팩스 송신 및 수신 문제

### 팩스를 보내거나 받을 수 없는 경우

- ❑ 제어판에서 **팩스 연결 확인**을 선택하여 자동 팩스 연결 확인을 실행하십시오. 인쇄된 보고서에서 해결 방법을 시도해 보십시오.
- ❑ 실패한 팩스 작업에 표시된 오류 코드를 확인하고, 오류 코드 목록에 표시된 해결 방법을 시도하십시오.
- ❑ **회선 종류** 설정을 확인하십시오. **PBX**로 설정하면 문제가 해결될 수 있습니다. 전화 시스템이 외부 회선을 얻기 위해 외부 액세스 코드가 필요하면, 프린터에 액세스 코드를 등록하고 보낼 때 팩스 번호 앞에 # (우물 정자)를 입력하십시오.
- ❑ 통신 오류가 발생하는 경우, 제어판에서 **팩스 속도** 설정을 **느리게 (9,600 bps)**로 변경하십시오.
- ❑ 전화기 벽면 잭에 전화를 연결하여 올바르게 작동하는지 확인하십시오. 전화를 걸거나 받을 수 없는 경우 통신 회사에 문의하십시오.
- ❑ DSL 전화 라인에 연결하려면, 내장 DSL 필터가 장착된 DSL 모뎀을 사용하거나 라인에 별도의 DSL 필터를 설치해야 합니다. DSL 제공업체에 문의하십시오.
- ❑ DSL 전화 라인에 연결하는 경우, 프린터를 전화기 벽면 잭에 바로 연결하여 프린터가 팩스를 보낼 수 있는지 확인하십시오. 올바르게 작동하면, DSL 필터에 의해 문제가 발생할 수 있습니다. DSL 제공업체에 문의하십시오.
- ❑ 제어판에서 **ECM** 설정을 활성화하십시오. **ECM** (오류 수정 모드)이 꺼진 경우에는 컬러 팩스를 송신 또는 수신할 수 없습니다.
- ❑ 컴퓨터를 사용하여 팩스를 보내거나 받으려면 프린터가 USB 케이블 또는 네트워크를 사용하여 연결되어 있고, 컴퓨터에 PC-FAX 드라이버가 설치되어 있는지 확인하십시오. PC-FAX 드라이버는 FAX Utility와 함께 설치됩니다.

## 문제 해결

- ❑ Windows에서 프린터 (Fax)가 **장치 및 프린터, 프린터** 또는 **프린터 및 기타 하드웨어**에 표시되는지 확인하십시오. 프린터 (Fax)는 "EPSON XXXXX (FAX)"처럼 표시됩니다. 프린터 (Fax)가 표시되지 않으면, FAX Utility를 삭제하고 다시 설치하십시오. **장치 및 프린터, 프린터** 또는 **프린터 및 기타 하드웨어**에 액세스하여 다음을 확인하십시오.
  - ❑ Windows 10
    - 시작 버튼을 마우스 오른쪽 버튼으로 클릭하거나 해당 버튼을 누른 상태에서 **제어판 > 하드웨어 및 소리** 항목에서 **장치 및 프린터 보기**를 선택합니다.
  - ❑ Windows 8.1/Windows 8
    - 데스크톱 > 설정 > 제어판 > 하드웨어 및 소리** 또는 **하드웨어**에서 **장치 및 프린터 보기**를 선택합니다.
  - ❑ Windows 7
    - 시작 버튼을 클릭하고 **제어판 > 하드웨어 및 소리** 또는 **하드웨어**에서 **장치 및 프린터 보기**를 선택하십시오.
  - ❑ Windows Vista
    - 시작 버튼을 클릭하고 **제어판 > 하드웨어 및 소리** 항목에서 **프린터**를 선택합니다.
  - ❑ Windows XP
    - 시작 버튼을 클릭하고 **설정 > 제어판 > 프린터 및 기타 하드웨어 > 프린터 및 팩스**를 차례로 선택하십시오.
- ❑ Mac OS X에서 다음을 확인하십시오.
  - ❑  메뉴에서 **시스템 환경설정 > 프린터 및 스캐너** (또는 **프린트 및 스캔, 프린트 & 팩스**)를 선택한 후, 프린터 (Fax)가 표시되었는지 확인하십시오. 프린터 (Fax)는 "FAX XXXX (USB)" 또는 "FAX XXXX (IP)"와 같이 표시됩니다. 프린터 (Fax)가 표시되지 않으면 [+]를 클릭한 후 프린터 (Fax)를 등록하십시오.
  - ❑  메뉴에서 **시스템 환경설정 > 프린터 및 스캐너** (또는 **프린트 및 스캔, 프린트 & 팩스**)를 선택한 후 프린터 (fax)를 더블 클릭하십시오. 프린터가 일시 정지되어 있으면 **재개** (또는 **프린터 재개**)을 클릭하십시오.

### 관련 정보

- ➔ [“상태 메뉴 오류 코드” p.184](#)
- ➔ [“응용 프로그램 제거” p.180](#)
- ➔ [“최신 응용 프로그램 설치” p.176](#)

## 팩스를 송신할 수 없는 경우

- ❑ 사용자 제한 기능이 활성화되어 있는 프린터는 사용자 이름과 비밀번호를 입력해야 합니다. 비밀번호를 모르면 관리자에게 문의하십시오.
- ❑ 사용자 제한 기능이 활성화되어 있을 때 컴퓨터에서 팩스를 전송하면 프린터 드라이버에서 설정한 사용자 이름과 비밀번호로 인증이 이루어집니다. 인증 오류가 발생하고 팩스를 송신할 수 없는 경우에는 관리자에게 문의하십시오.
- ❑ 제어판에서 발신 팩스의 머리말 정보를 설정하십시오. 일부 팩스기는 수신되는 팩스에 머리말 정보가 포함되어 있지 않으면 자동으로 이를 거부합니다.
- ❑ 발신자 ID를 차단한 경우 차단을 해제하십시오. 일부 전화기 또는 팩스기는 익명의 전화를 자동으로 거부합니다.
- ❑ 팩스 번호가 올바른지, 받는 사람의 팩스기가 팩스를 수신할 준비가 되어 있는지 받는 사람에게 확인하십시오.
- ❑ 하위 주소 기능을 사용하여 팩스를 실수로 전송했는지 확인하십시오. 연락처 목록에서 하위 주소가 있는 수신자를 선택할 경우 해당 팩스는 하위 주소 기능을 사용하여 송신될 수 있습니다.
- ❑ 하위 주소 기능을 사용하여 팩스 전송 시 해당 팩스기가 하위 주소 기능을 사용하는 팩스를 수신할 수 있는지 확인하십시오.
- ❑ 하위 주소 기능을 사용하는 팩스 송신 시 하위 주소 및 비밀번호가 정확한지 확인하십시오. 하위 주소 및 비밀번호가 일치하는 수신자와 확인하십시오.





관련 정보

- ➔ “팩스를 보내거나 받을 수 없는 경우” p.215
- ➔ “하위 주소 (SUB) 및 비밀번호 (SID) 포함 팩스 전송” p.135
- ➔ “온 디맨드 팩스 송신 (폴링 송신/게시판 보관함 사용)” p.131

### 특정 송신처에 팩스를 송신할 수 없는 경우

오류로 인해 특정 송신처로 팩스를 보낼 수 없는 경우 다음을 확인하십시오.

- ❑ 프린터가 다이얼링이 끝난 후 팩스를 받는 기계가 50 초가 지나도록 받지 않는 경우, 오류와 함께 콜이 종료됩니다.  (온 후) 기능을 사용하거나, 연결된 전화기를 사용하여 팩스 톤이 들릴 때까지의 시간을 확인하십시오. 50 초 이상 걸리는 경우, 팩스를 보내는 팩스 번호 뒤에 일시 정지를 추가하십시오. 일시 정지를 입력하려면  를 누르십시오. 하이픈이 일시 정지 마크로 입력됩니다. 일시 정지 하나는 약 3 초입니다. 필요에 따라 여러 개의 일시 정지를 추가하십시오.
- ❑ 연락처 목록에서 수신자를 선택하는 경우 등록된 정보가 올바른지 확인하십시오. 정보가 올바르면 연락처 목록에서 수신자를 선택하고, 편집을 누른 후 **팩스 속도를 느리게 (9,600 bps)**로 변경하십시오.

관련 정보

- ➔ “수신처의 상태 확인 후 수동으로 팩스 송신” p.130
- ➔ “외부 전화로 팩스 다이얼 송신” p.130
- ➔ “연락처 관리” p.41
- ➔ “팩스를 보내거나 받을 수 없는 경우” p.215

### 지정한 시간에 팩스 송신을 할 수 없는 경우

제어판에서 올바른 날짜 및 시간을 설정하십시오.

관련 정보

- ➔ “지정한 시간에 흑백으로 팩스 보내기(나중에 팩스 보내기)” p.134
- ➔ “기본 설정” p.44

### 팩스를 수신할 수 없는 경우

- ❑ 착신 전환 서비스에 가입되어 있는 경우 팩스를 수신하지 못할 수 있습니다. 서비스 제공 업체에 문의하십시오.
- ❑ 프린터에 전화기를 연결하지 않은 경우 제어판에서 **수신 모드** 설정을 **자동**으로 설정하십시오.
- ❑ 다음과 같은 경우에는 프린터의 메모리가 부족하여 팩스를 수신할 수 없습니다. 메모리 가득 참 오류에 대한 자세한 내용은 문제 해결을 참조하십시오.
  - ❑ 합하여 최대 200 개 수신 문서가 받은 편지함과 기밀 보관함에 저장되었습니다.
  - ❑ 프린터의 메모리가 가득 (100%) 찼습니다.
- ❑ 하위 주소 기능을 사용하는 팩스 수신 시 하위 주소 및 비밀번호가 정확한지 확인하십시오. 하위 주소 및 비밀번호가 일치하는 보낸 사람과 확인하십시오.

## 문제 해결

- ❑ 보낸 사람의 팩스 번호가 **거부 번호 목록**에 등록되었는지 확인하십시오. 이 목록에 추가된 번호에서 송신한 팩스는 **수신 거부 팩스**에서 **거부 번호 목록**이 활성화되어 있는 경우 차단됩니다.
- ❑ 보낸 사람의 팩스 번호가 **연락처 목록**에 등록되었는지 확인하십시오. 이 목록에 등록되지 않은 번호에서 송신한 팩스는 **수신 거부 팩스**에서 **등록되지 않은 연락처**가 활성화되어 있는 경우 차단됩니다.
- ❑ 보낸 사람에게 머리말 정보가 팩스기에서 설정되었는지 확인하십시오. **수신 거부 팩스**에서 **팩스 머리말 비어 있음**이 활성화되어 있는 경우 머리말 정보를 포함하지 않는 팩스는 차단됩니다.

### 관련 정보

- ➔ “팩스를 보내거나 받을 수 없는 경우” p.215
- ➔ “메모리 부족 오류가 발생하는 경우” p.218
- ➔ “하위 주소 (SEP) 및 비밀번호 (PWD)로 계시판에서 팩스 수신 (폴링 수신)” p.142

## 메모리 장치에 수신 팩스를 저장할 수 없는 경우

메모리 장치가 프린터에 연결되어 있는지 확인한 다음, **수신 설정**을 확인하십시오.

## 메모리 부족 오류가 발생하는 경우

- ❑ 프린터가 받은 편지함 또는 기밀 보관함에 수신된 팩스를 저장하도록 설정된 경우, 받은 편지함 또는 기밀 보관함에서 이미 읽은 팩스는 삭제됩니다.
- ❑ 프린터가 컴퓨터에 수신된 팩스를 저장하도록 설정된 경우, 팩스를 저장하도록 설정된 컴퓨터의 전원을 켜십시오. 팩스가 컴퓨터에 저장되면 프린터의 메모리에서 삭제됩니다.
- ❑ 수신 팩스를 외부 메모리에 저장하도록 설정한 경우에는 저장 폴더를 만들고 장치에 연결하십시오. 팩스가 장치에 저장되면 프린터의 메모리에서 삭제됩니다. 메모리 공간이 부족하거나 쓰기 금지로 설정되어 있는지 확인하십시오.
- ❑ 메모리가 가득 차더라도 다음 해결책 중 하나를 사용하여 팩스를 송신할 수 있습니다.
  - ❑ 흑백 팩스 송신 시 **직접 송신** 기능을 사용하여 팩스를 송신합니다.
  - ❑ 외부 전화기에서 전화를 걸어 팩스 송신
  - ❑  (음속) 기능을 사용하여 팩스를 송신합니다.
  - ❑ 원본을 두 개 이상으로 나누어 여러 번에 걸쳐 팩스를 송신합니다.
- ❑ 프린터가 용지 걸림, 메모리 가득 참 오류 등과 같은 프린터 오류로 인해 수신된 팩스를 인쇄하지 못할 수 있습니다. 프린터 문제를 해결한 후 보낸 사람에게 연락하여 다시 팩스를 송신하도록 요청하십시오.

### 관련 정보

- ➔ “흑백 문서 여러 장 송신 (직접 송신)” p.133
- ➔ “외부 전화로 팩스 다이얼 송신” p.130
- ➔ “수신처의 상태 확인 후 수동으로 팩스 송신” p.130
- ➔ “걸린 용지 제거” p.190

## 송신한 팩스 품질이 좋지 않은 경우

- ❑ 스캐너 평판을 청소하십시오.
- ❑ ADF를 청소하십시오.
- ❑ 제어판에서 **원본 종류** 설정을 변경하십시오. 텍스트와 사진 모두가 포함된 원본은 **사진**을 선택하십시오.
- ❑ 제어판에서 **농도** 설정을 변경하십시오.
- ❑ 수신 팩스기의 성능에 대해 모르는 경우에는 **직접 송신** 기능을 사용하거나 또는 **해상도** 설정을 **양호**로 선택하십시오.  
**Super Fine** 또는 **Ultra Fine**을 선택하여 **직접 송신** 기능을 사용하지 않고 흑백 팩스를 송신하면 낮은 해상도로 변경되어 송신될 수 있습니다.
- ❑ 제어판에서 **ECM** 설정을 활성화하십시오.

### 관련 정보

- ➔ [“팩스 설정” p.137](#)
- ➔ [“스캐너 평판 청소” p.169](#)
- ➔ [“ADF 청소” p.167](#)

## 잘못된 크기로 팩스가 송신되는 경우

- ❑ 스캐너 평판을 사용하여 팩스를 송신하는 경우 기점 표시가 있는 코너에 원본을 정렬하여 올바르게 놓으십시오. 제어판에서 원고 크기를 선택하십시오.
- ❑ 스캐너 평판과 문서 덮개를 청소하십시오. 평판에 먼지나 얼룩이 있으면, 먼지나 얼룩이 포함된 위치로 스캔 영역이 확장되어 스캔 위치가 잘못되거나 작은 이미지가 포함되어 스캔될 수 있습니다.

### 관련 정보

- ➔ [“팩스 설정” p.137](#)
- ➔ [“원본 올려놓기” p.33](#)
- ➔ [“스캐너 평판 청소” p.169](#)

## 수신된 팩스 품질이 좋지 않은 경우

- ❑ 제어판에서 **ECM** 설정을 활성화하십시오.
- ❑ 보낸 사람에게 연락하여 더 높은 품질 모드로 전송을 요청하십시오.
- ❑ 수신된 팩스를 다시 인쇄하십시오. 팩스를 재인쇄하려면 **작업 상태에서 로그**를 선택하십시오.

### 관련 정보

- ➔ [“팩스 작업 기록 확인” p.150](#)

## 수신된 팩스가 인쇄되지 않는 경우

- ❑ 용지 걸림과 같은 오류가 프린터에 발생한 경우 수신된 팩스를 인쇄할 수 없습니다. 프린터를 확인하십시오.

## 문제 해결

- 프린터가 받은 편지함 또는 기밀 보관함에 수신된 팩스를 저장하도록 설정되어 있는 경우, 수신된 팩스는 자동으로 인쇄되지 않습니다. 수신 설정을 확인하십시오.

### 관련 정보

- ➔ “프린터 상태 확인” p.183
- ➔ “걸린 용지 제거” p.190

## 페이지가 비어 있거나 수신 팩스의 두 번째 페이지에 소량의 텍스트가 인쇄된 경우

분할 페이지 설정에서 분할 후 인쇄 데이터 삭제를 사용하여 한 페이지에 인쇄할 수 있습니다.

분할 후 인쇄 데이터 삭제에서 상단 삭제 또는 하단 삭제를 삭제한 다음 임계값을 조정합니다. 임계값을 높이면 삭제량이 증가하므로, 임계값이 높을수록 한 페이지에 인쇄 가능성이 높아집니다.

---

## 기타 팩스 문제

### 연결된 전화로 전화할 수 없는 경우

프린터의 EXT. 포트에 전화기를 연결하고, 수화기를 드십시오. 수화기에서 다이얼 톤이 들리지 않으면, 전화 케이블을 올바르게 연결하십시오.

### 자동 응답기가 음성 전화에 응답하지 않는 경우

제어판에서 프린터의 응답 벨소리 설정을 자동 응답기에 설정된 수보다 더 높은 수로 설정하십시오.

### 수신된 팩스에 보낸 사람의 팩스 번호가 인쇄되지 않거나 다른 번호인 경우

보낸 사람이 팩스 머리글 정보를 설정하지 않았거나 잘못되어 있을 수 있습니다. 보낸 사람에게 연락하십시오.

---

## 기타 문제

### 프린터 터치 시 약한 전기 충격이 있는 경우

컴퓨터에 많은 주변 장치가 연결되어 있으면 프린터 터치 시 약한 전기 충격을 느낄 수 있습니다. 프린터와 연결된 컴퓨터에 접지선을 설치하십시오.

### 작동 소리가 큰 경우

작동 소리가 너무 크면 저소음 모드를 활성화합니다. 이 기능을 활성화하면 인쇄 속도가 느려질 수 있습니다.

## 문제 해결

### ❑ 제어판

홈 화면에서 를 선택한 다음 **저소음 모드**를 비활성화합니다.

### ❑ Windows 프린터 드라이버

주메뉴 탭에서 **저소음 모드**를 활성화합니다.

### ❑ Mac OS 프린터 드라이버

 메뉴 > **프린터 및 스캐너** (또는 **프린트 및 스캔**, **프린트 및 팩스**)에서 **시스템 환경설정**을 선택한 후 프린터를 선택합니다.  
**옵션 및 소모품** > **옵션** (또는 **드라이버**)을 클릭합니다. **저소음 모드** 설정을 **사용**으로 선택하십시오.

### ❑ Epson Scan 2

 버튼을 클릭하여 **환경 설정** 창을 엽니다. 다음으로, **스캔** 탭에서 **저소음 모드**를 설정하십시오.

## 날짜 및 시간이 올바르지 않는 경우

제어판에서 올바른 날짜 및 시간을 설정하십시오. 번개에 의해 정전이 발생하거나, 오랫동안 전원이 꺼져 있으면 올바르지 않은 시간이 표시될 수 있습니다.

### 관련 정보

➔ [“기본 설정” p.44](#)

## 메모리 장치가 인식되지 않는 경우

제어판의 **메모리 장치 인터페이스** 설정에서 메모리 장치를 사용할 수 있도록 설정하십시오.

### 관련 정보

➔ [“프린터 설정” p.46](#)

## 메모리 장치에 데이터를 저장할 수 없는 경우

❑ 메모리 장치에 쓰기 보호가 되어 있는지 확인하십시오.

❑ 메모리 장치에 사용 가능한 공간이 충분한지 확인하십시오. 사용 가능한 공간이 부족하면 저장할 수 없습니다.

### 관련 정보

➔ [“외부 USB 장치 사양” p.227](#)

## 비밀번호를 잊은 경우

관리자 비밀번호를 잊은 경우 고객 지원 센터에 문의하십시오.

### 관련 정보

➔ [“고객 지원 센터” p.244](#)

## 응용 프로그램이 방화벽에 의해 차단된 경우 (Windows)

제어판의 보안 설정에서 Windows 방화벽에서 허용된 프로그램에 응용 프로그램을 추가하십시오.

## 사진 선택 화면에서 ×가 표시되는 경우

제품에서 지원하지 않는 이미지 파일은 LCD 화면에 ×가 표시됩니다.

### 관련 정보

➔ [“지원되는 데이터 사양” p.227](#)

# 부록

## 기술 사양

### 프린터 사양

프린터 헤드 노즐 배열		검정 잉크 노즐: 800 컬러 잉크 노즐: 컬러 당 800
용지 무게*	일반 용지	64 ~ 90 g/m <sup>2</sup> (17 ~ 24lb)
	두꺼운 용지	91 ~ 256 g/m <sup>2</sup> (25 ~ 68 lb)
	봉투	Envelope #10, DL, C6: 75 ~ 90 g/m <sup>2</sup> (20 ~ 24 lb) Envelope C4: 80 ~ 100 g/m <sup>2</sup> (21 ~ 26 lb)

\* 해당 범위 이내의 용지 두께인 경우라도 용지의 속성 또는 품질에 따라 프린터에 급지되지 않거나 인쇄 결과물에 악영향을 미칠 수 있습니다.

### 인쇄 가능 영역

프린터의 메커니즘으로 인해 음영 영역은 인쇄 품질이 저하될 수 있습니다.

#### 날장 용지

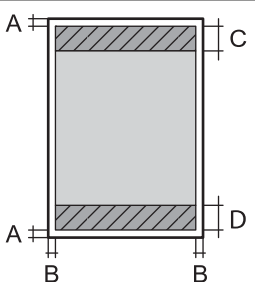
	A	3.0 mm (0.12 인치)
	B	3.0 mm (0.12 인치)
	C	47.0 mm (1.85 인치)
	D	45.0 mm (1.77 인치)

#### 봉투

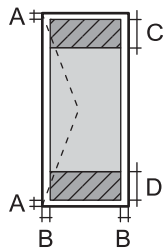
	A	3.0 mm (0.12 인치)
	B	C4 제외: 5.0 mm (0.20 인치) C4: 9.5 mm (0.37 인치)
	C	18.0 mm (0.71 인치)
	D	47.0 mm (1.85 인치)

## 스캐너 사양

스캐너 종류	평판
광전 장치	CIS
유효 픽셀	10200×14040 픽셀 (1200 dpi)
최대 문서 크기	216×297 mm (8.5×11.7 인치) A4, Letter
스캔 해상도	1200 dpi (메인 스캔) 2400 dpi (서브 스캔)
출력 해상도	50 ~ 9600 dpi (1 dpi씩 증가)
컬러 심도	컬러 <input type="checkbox"/> 내부 픽셀당 48 bit (각 컬러 내부 픽셀당 16 bit) <input type="checkbox"/> 외부 픽셀당 24 bit (각 컬러 외부 픽셀당 8 bit) 그레이스케일 <input type="checkbox"/> 내부 픽셀당 16 bit <input type="checkbox"/> 외부 픽셀당 8 bit 흑백 <input type="checkbox"/> 내부 픽셀당 16 bit <input type="checkbox"/> 외부 픽셀당 1 bit
광원	LED

## 인터페이스 사양

컴퓨터	Hi-Speed USB
외장 USB 장치	Hi-Speed USB

## 팩스 사양

팩스 유형	워크업 흑백 및 컬러 팩스 기능 (ITU-T Super Group 3)
지원하는 회선	표준 아날로그 전화선, PBX (Private Branch Exchange) 전화 시스템
속도	최대 33.6 kbps



부록

해상도	흑백 <input type="checkbox"/> 표준: 8 pel/mm×3.85 line/mm (203 pel/in.×98 line/in.) <input type="checkbox"/> 양호: 8 pel/mm×7.7 line/mm (203 pel/in.×196 line/in.) <input type="checkbox"/> Super Fine: 8 pel/mm×15.4 line/mm (203 pel/in.×392 line/in.) <input type="checkbox"/> Ultra Fine: 16 pel/mm×15.4 line/mm (406 pel/in.×392 line/in.)  컬러 200 x 200 dpi
페이지 메모리	최대 550 페이지 (흑백 드래프트 모드에서 ITU-T No.1 차트를 수신했을 때)
재다이얼*	2 회 (1 분 간격)
인터페이스	RJ-11 전화선, RJ-11 전화 세트 연결

\* 국가 또는 지역에 따라 사양이 다를 수 있습니다.

## 네트워크 기능 목록

### 네트워크 기능 및 IPv4/IPv6

기능		지원됨	비고	
네트워크 인쇄	EpsonNet Print (Windows)	IPv4	✓	-
	Standard TCP/IP (Windows)	IPv4, IPv6	✓	-
	WSD 인쇄 (Windows)	IPv4, IPv6	✓	Windows Vista 이상
	Bonjour 인쇄 (Mac OS)	IPv4, IPv6	✓	-
	IPP 인쇄 (Windows, Mac OS)	IPv4, IPv6	✓	-
	UPnP 인쇄	IPv4	-	정보 기기
	PictBridge 인쇄 (Wi-Fi)	IPv4	-	디지털카메라
	Epson Connect (이메일 인쇄, 원격 인쇄)	IPv4	✓	-
	AirPrint (iOS, Mac OS)	IPv4, IPv6	✓	iOS 5 이상, Mac OS X v10.7 이상
Google 클라우드 프린트	IPv4, IPv6	✓	-	
네트워크 스캔	Epson Scan 2	IPv4, IPv6	✓	-
	Event Manager	IPv4	-	-
	Epson Connect (Scan to Cloud)	IPv4	✓	-
	AirPrint (Scan)	IPv4, IPv6	✓	OS X Mavericks 이상
	ADF (양면 스캔)		✓	-

부록

기능			지원됨	비고
팩스	팩스 송신	IPv4	✓	-
	팩스 수신	IPv4	✓	-
	AirPrint (팩스 전송)	IPv4, IPv6	✓	OS X Mountain Lion 이상

## Wi-Fi 사양

표준	IEEE802.11b/g/n*1*2
주파수 범위	2.4 GHz
최대 무선 주파수 전력 전송	19.8 dBm (EIRP)
연결 모드	인프라스트럭처, Wi-Fi Direct (단순 AP) *3*4
무선 보안	WEP (64/128비트), WPA2-PSK (AES)*5, WPA2-Enterprise

\*1 구입한 나라의 IEEE 802.11b/g/n 또는 IEEE 802.11b/g를 준수합니다.

\*2 IEEE802.11n은 HT20에만 사용 가능합니다.

\*3 IEEE 802.11b는 지원하지 않습니다.

\*4 단순 AP 모드는 Wi-Fi 연결 (인프라스트럭처) 또는 이더넷 연결과 호환됩니다.

\*5 WPA/WPA2 Personal을 지원하는 WPA2 표준을 준수합니다.

## 이더넷 사양Ethernet Specifications

표준	IEEE802.3i (10BASE-T)*1 IEEE802.3u (100BASE-TX) IEEE802.3ab (1000BASE-T)*1 IEEE802.3az (에너지 효율 이더넷)*2
통신 모드	자동, 10 Mbps 전이중 방식, 10 Mbps 반이중 방식, 100 Mbps 전이중 방식, 100 Mbps 반이중 방식
커넥터	RJ-45

\*1 전파 장애를 방지하기 위해 카테고리 5e 이상의 STP (Shielded twisted pair) 케이블을 사용하십시오.

\*2 연결된 장치는 IEEE802.3az 표준과 호환되어야 합니다.

## 보안 프로토콜

IEEE802.1X*
IPsec/IP 필터링

부록

SSL/TLS	HTTPS 서버/클라이언트
	IPPS
SMTPS (STARTTLS, SSL/TLS)	
SNMPv3	

\* IEEE802.1X와 호환되는 연결 장치가 필요합니다.

### PostScript Level 3 호환성

이 프린터에서 사용하는 PostScript는 PostScript Level 3과 호환 가능합니다.

### 지원되는 타회사 서비스

AirPrint	인쇄	iOS 5 이상/Mac OS X v10.7.x 이상
	스캔	OS X Mavericks 이상
	팩스	OS X Mountain Lion 이상
Google 클라우드 인쇄		

### 외부 USB 장치 사양

장치	최대 용량
USB 플래시 드라이브	2TB (FAT, FAT32 또는 exFAT 포맷)

다음과 같은 장치는 사용할 수 없습니다.

- 전용 드라이버가 필요한 장치
- 보안 설정된 장치 (비밀번호, 암호 등)

Epson은 외부 연결 장치의 모든 작동을 보장하지 않습니다.

### 지원되는 데이터 사양

파일 형식	DCF*1 버전 1.0 또는 2.0*2 규격의 디지털카메라로 촬영한 JPEG (*JPG) Exif Version 2.31 표준 호환 TIFF 6.0을 준수하는 다음 이미지 <input type="checkbox"/> RGB 풀 컬러 이미지 (비압축) <input type="checkbox"/> 바이너리 이미지 (비압축 또는 CCITT 인코딩) PDF 버전 1.7 호환 데이터 파일
-------	---

부록

이미지 크기	가로: 80 ~ 10200 픽셀 세로: 80 ~ 10200 픽셀
파일 크기	2 GB 미만
최대 파일 수	JPEG: 9990*3 TIFF: 999 PDF: 999

\*1 카메라 파일 시스템 설계 규칙

\*2 디지털카메라의 내장 메모리에 저장된 사진 데이터는 지원되지 않습니다.

\*3 최대 999 개 파일을 한 번에 표시할 수 있습니다. (999 개 파일이 넘으면 그룹으로 표시됩니다.)

**참고:**

프린터에서 이미지 파일을 인식할 수 없으면 LCD 화면에 "x"가 표시됩니다. 이런 경우, 여러 이미지 레이아웃을 선택하면 공백으로 인쇄됩니다.

## 치수

### 프린터만

치수	<p>보관</p> <ul style="list-style-type: none"> <li><input type="checkbox"/> 너비: 425 mm (16.7 인치)</li> <li><input type="checkbox"/> 깊이*1: 535 mm (21.1 인치)</li> <li><input type="checkbox"/> H: 357 mm (14.1 인치)</li> </ul> <p>인쇄</p> <ul style="list-style-type: none"> <li><input type="checkbox"/> 너비: 425 mm (16.7 인치)</li> <li><input type="checkbox"/> D: 578 mm (22.8 인치)</li> <li><input type="checkbox"/> H: 449 mm (17.7 인치)</li> </ul>
무게*2	약 18.4 kg (40.6 lb)

\*1 배출 트레이 포함

\*2 잉크팩 및 전원 코드 제외

### 프린터 옵션 포함

프린터에 옵션 용지 카세트 장치 1 개를 장착했을 때의 치수입니다.

부록

<p>치수</p>	<p>보관</p> <ul style="list-style-type: none"> <li><input type="checkbox"/> 너비: 425 mm (16.7 인치)</li> <li><input type="checkbox"/> 깊이*1: 535 mm (21.1 인치)</li> <li><input type="checkbox"/> H: 457 mm (18.0 인치)</li> </ul> <p>인쇄</p> <ul style="list-style-type: none"> <li><input type="checkbox"/> 너비: 425 mm (16.7 인치)</li> <li><input type="checkbox"/> D: 578 mm (22.8 인치)</li> <li><input type="checkbox"/> H: 549 mm (21.6 인치)</li> </ul>
<p>무게*2</p>	<p>약 23.0 kg (50.7 lb)</p>

\*1 배출 트레이 포함

\*2 잉크팩 및 전원 코드 제외

전기 사양

<p>모델</p>	<p>100 - 240 V 모델</p>
<p>정격 주파수</p>	<p>50 - 60 Hz</p>
<p>정격 전류</p>	<p>0.9 ~ 0.5 A</p>
<p>소비 전력 (USB 연결 시)</p>	<p>자체 복사 시: 약 25 W (ISO/IEC24712)                  대기 모드: 약 12 W                  절전 모드: 약 1.5 W                  전원 off 시: 약 0.2 W</p>

참고:

전압 정보는 프린터의 라벨을 확인하십시오.

환경 사양

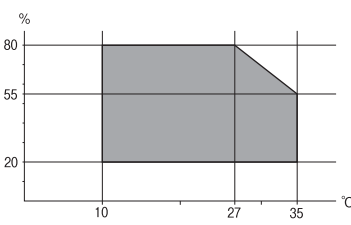
<p>작동</p>	<p>다음 그래프에 나타난 범위 내에서 프린터를 사용하십시오.</p>  <p>온도: 10 ~ 35 °C (50 ~ 95 °F)                  습도: 20 ~ 80 % RH (응결 없는 상태)</p>
<p>보관</p>	<p>온도: -20 ~ 40 °C (-4 ~ 104 °F)*                  습도: 5 ~ 85% RH (응결 없는 상태)</p>

\* 40 °C (104 °F)에서 한 달 정도 보관할 수 있습니다.

## 잉크팩 환경 사양

보관 온도	-30 ~ 40 °C (-22 ~ 104 °F)*
동결 온도	-13 °C (8.6 °F) 25 °C (77 °F)에서 약 3 시간 동안 두면 잉크가 녹아 다시 사용할 수 있습니다.

\* 40 °C (104 °F)에서 한 달 정도 보관할 수 있습니다.

## 시스템 요구사항

- Windows 10 (32-bit, 64-bit)/Windows 8.1 (32-bit, 64-bit)/Windows 8 (32-bit, 64-bit)/Windows 7 (32-bit, 64-bit)/Windows Vista (32-bit, 64-bit)/Windows XP SP3 이상 (32-bit)/Windows XP Professional x64 Edition SP2 이상/Windows Server 2016/Windows Server 2012 R2/Windows Server 2012/Windows Server 2008 R2/Windows Server 2008/Windows Server 2003 R2/Windows Server 2003 SP2 이상
- macOS Sierra/OS X El Capitan/OS X Yosemite/OS X Mavericks/OS X Mountain Lion/Mac OS X v10.7.x/Mac OS X v10.6.8

### 참고:

- Mac OS에서는 일부 응용 프로그램과 기능을 지원하지 않을 수 있습니다.
- Mac OS용 UNIX File System (UFS)은 지원되지 않습니다.

## 글꼴 정보

### 사용 가능한 PostScript 글꼴

Font Name	Family	HP Equivalent
Nimbus Mono	Medium, Bold, Italic, Bold Italic	Courier
Letter Gothic	Medium, Bold, Italic	Letter Gothic
Nimbus Mono PS	Regular, Bold, Oblique, Bold Oblique	CourierPS
Nimbus Roman No4	Medium, Bold, Italic, Bold Italic	CG Times
URW Classico	Medium, Bold, Italic, Bold Italic	CG Omega
URW Coronet	-	Coronet
URW Clarendon Condensed	-	Clarendon Condensed
URW Classic Sans	Medium, Bold, Italic, Bold Italic	Univers
URW Classic Sans Condensed	Medium, Bold, Italic, Bold Italic	Univers Condensed
Antique Olive	Medium, Bold, Italic	Antique Olive
Garamond	Antiqua, Halbfett, Kursiv, Kursiv Halbfett	Garamond

부록

Font Name	Family	HP Equivalent
Mauritius	-	Marigold
Algiers	Medium, Extra Bold	Albertus
NimbusSansNo2	Medium, Bold, Italic, Bold Italic	Arial
Nimbus Roman No9	Medium, Bold, Italic, Bold Italic	Times New Roman
Nimbus Sans	Medium, Bold, Oblique, Bold Oblique	Helvetica
Nimbus Sans Narrow	Medium, Bold, Oblique, Bold Oblique	Helvetica Narrow
Palladio	Roman, Bold, Italic, Bold Italic	Palatino
URW Gothic	Book, Demi, Book Oblique, Demi Oblique	ITC Avant Garde
URW Bookman	Light, Demi, Light Italic, Demi Italic	ITC Bookman
URW Century Schoolbook	Roman, Bold, Italic, Bold Italic	New Century Schoolbook
Nimbus Roman	Medium, Bold, Italic, Bold Italic	Times
URW Chancery Medium Italic	-	ITC Zapf Chancery Italic
Symbol	-	Symbol
URW Dingbats	-	Wingdings
Dingbats	-	ITC Zapf Dingbats
Standard Symbol	-	SymbolPS

## 사용 가능한 PCL (URW) 글꼴

### Scalable Font

Font Name	Family	HP Equivalent	PCL5용 기호 세트
Nimbus Mono	Medium, Bold, Italic, Bold Italic	Courier	1
Letter Gothic	Medium, Bold, Italic	Letter Gothic	1
Nimbus Mono PS	Regular, Bold, Oblique, Bold Oblique	CourierPS	3
Nimbus Roman No4	Medium, Bold, Italic, Bold Italic	CG Times	2
URW Classico	Medium, Bold, Italic, Bold Italic	CG Omega	3
URW Coronet	-	Coronet	3
URW Clarendon Condensed	-	Clarendon Condensed	3
URW Classic Sans	Medium, Bold, Italic, Bold Italic	Univers	2
URW Classic Sans Condensed	Medium, Bold, Italic, Bold Italic	Univers Condensed	3
Antique Olive	Medium, Bold, Italic	Antique Olive	3

부록

Font Name	Family	HP Equivalent	PCL5용 기호 세트
Garamond	Antiqua, Halbfett, Kursiv, Kursiv Halbfett	Garamond	3
Mauritius	-	Marigold	3
Algiers	Medium, Extra Bold	Albertus	3
NimbusSansNo2	Medium, Bold, Italic, Bold Italic	Arial	3
Nimbus Roman No9	Medium, Bold, Italic, Bold Italic	Times New	3
Nimbus Sans	Medium, Bold, Oblique, Bold Oblique	Helvetica	3
Nimbus Sans Narrow	Medium, Bold, Oblique, Bold Oblique	Helvetica Narrow	3
Palladio	Roman, Bold, Italic, Bold Italic	Palatino	3
URW Gothic	Book, Demi, Book Oblique, Demi Oblique	ITC Avant Garde Gothic	3
URW Bookman	Light, Demi, Light Italic, Demi Italic	ITC Bookman	3
URW Century Schoolbook	Roman, Bold, Italic, Bold Italic	New Century Schoolbook	3
Nimbus Roman	Medium, Bold, Italic, Bold Italic	Times	3
URW Chancery Medium Italic	-	ITC Zapf Chancery Medium Italic	3
Symbol	-	Symbol	4
URW Dingbats	-	Wingdings	5
Dingbats	-	ITC Zapf Dingbats	6
Standard Symbol	-	SymbolPS	4
URW David	Medium, Bold	HP David	7
URW Narkis	Medium, Bold	HP Narkis	7
URW Miryam	Medium, Bold, Italic	HP Miryam	7
URW Koufi	Medium, Bold	Koufi	8
URW Naskh	Medium, Bold	Naskh	8
URW Ryadh	Medium, Bold	Ryadh	8

**Bitmap Font**

Font Name	Symbol Set
Line Printer	9

**OCR/Barcode Bitmap Font (PCL5 만 해당)**

Font Name	Family	Symbol Set
OCR A	-	10



부록

Font Name	Family	Symbol Set
OCR B	-	11
Code39	9.37cpi, 4.68cpi	12
EAN/UPC	Medium, Bold	13

**참고:**

인쇄 농도, 품질, 용지의 색상에 따라 OCR A, OCR B, Code39, EAN/UPC 폰트는 읽지 못할 수 있습니다. 대량 인쇄를 하기 전에 샘플을 인쇄하여 읽을 수 있는지 확인하십시오.

## 기호 세트 목록

프린터에는 여러 가지 특수 문자 세트가 있습니다. 대부분의 특수 문자 세트는 각 언어마다 지정된 인터내셔널 문자만 다릅니다. 글꼴을 선택하는 경우 글꼴과 함께 사용되는 특수 문자 세트도 고려해야 합니다.

**참고:**

일반적으로, 소프트웨어에는 글꼴 및 특수 기호가 내장되어 있으므로 프린터 설정을 변경할 필요가 없습니다. 하지만, 프린터 제어 프로그램을 직접 작성하거나 글꼴을 지원하지 않는 구형 소프트웨어를 사용할 경우 여기에 설명된 특수 문자 세트 내용을 참조하십시오.

## PCL 5 기호 세트 목록

Symbol Set Name	Attribute	Font Classification												
		1	2	3	4	5	6	7	8	9	10	11	12	13
Norweg1	0D	✓	✓	✓	-	-	-	-	-	-	-	-	-	-
Roman Extension	0E	-	-	-	-	-	-	-	-	✓	-	-	-	-
이탈리아어	0I	✓	✓	✓	-	-	-	-	-	-	-	-	-	-
ECM94-1	0N	✓	✓	✓	-	-	-	-	-	✓	-	-	-	-
Swedis2	0S	✓	✓	✓	-	-	-	-	-	-	-	-	-	-
ANSI ASCII	0U	✓	✓	✓	-	-	-	✓	✓	-	-	-	-	-
UK	1E	✓	✓	✓	-	-	-	-	-	-	-	-	-	-
French2	1F	✓	✓	✓	-	-	-	-	-	-	-	-	-	-
독일어	1G	✓	✓	✓	-	-	-	-	-	-	-	-	-	-
Legal	1U	✓	✓	✓	-	-	-	-	-	✓	-	-	-	-
8859-2 ISO	2N	✓	✓	✓	-	-	-	-	-	✓	-	-	-	-
스페인어	2S	✓	✓	✓	-	-	-	-	-	-	-	-	-	-
ISO 8859/4 Latin 4	4N	✓	✓	✓	-	-	-	-	-	-	-	-	-	-
Roman-9	4U	✓	✓	✓	-	-	-	-	-	-	-	-	-	-

부록

Symbol Set Name	Attribute	Font Classification												
		1	2	3	4	5	6	7	8	9	10	11	12	13
PsWith	5M	✓	✓	✓	-	-	-	✓	✓	-	-	-	-	-
8859-9 ISO	5N	✓	✓	✓	-	-	-	-	-	✓	-	-	-	-
WiTurkish	5T	✓	✓	✓	-	-	-	-	-	-	-	-	-	-
MsPublishin	6J	✓	✓	✓	-	-	-	-	-	-	-	-	-	-
VeMath	6M	✓	✓	✓	-	-	-	-	-	-	-	-	-	-
8859-10 ISO	6N	✓	✓	✓	-	-	-	-	-	✓	-	-	-	-
DeskTop	7J	✓	✓	✓	-	-	-	-	-	-	-	-	-	-
Math-8	8M	✓	✓	✓	-	-	-	✓	✓	-	-	-	-	-
Roman-8	8U	✓	✓	✓	-	-	-	-	-	✓	-	-	-	-
WiE.Europe	9E	✓	✓	✓	-	-	-	-	-	-	-	-	-	-
Pc1004	9J	✓	✓	✓	-	-	-	-	-	-	-	-	-	-
8859-15 ISO	9N	✓	✓	✓	-	-	-	-	-	✓	-	-	-	-
PcTk437	9T	✓	✓	✓	-	-	-	-	-	-	-	-	-	-
Windows	9U	✓	✓	✓	-	-	-	-	-	-	-	-	-	-
PsWith	10J	✓	✓	✓	-	-	-	-	-	-	-	-	-	-
IBM-US	10U	✓	✓	✓	-	-	-	-	-	✓	-	-	-	-
IBM-DN	11U	✓	✓	✓	-	-	-	-	-	✓	-	-	-	-
McText	12J	✓	✓	✓	-	-	-	-	-	-	-	-	-	-
PcMultiling	12U	✓	✓	✓	-	-	-	-	-	✓	-	-	-	-
VelInternati	13J	✓	✓	✓	-	-	-	-	-	-	-	-	-	-
PcEur858	13U	✓	✓	✓	-	-	-	-	-	-	-	-	-	-
VeUS	14J	✓	✓	✓	-	-	-	-	-	-	-	-	-	-
PiFont	15U	✓	✓	✓	-	-	-	-	-	-	-	-	-	-
PcE.Europe	17U	✓	✓	✓	-	-	-	-	-	-	-	-	-	-
Unicode 3.0	18N	✓	✓	✓	-	-	-	✓	✓	-	-	-	-	-
WiBALT	19L	✓	✓	✓	-	-	-	-	-	-	-	-	-	-
WiAnsi	19U	✓	✓	✓	-	-	-	-	-	-	-	-	-	-
PcBlit775	26U	✓	✓	✓	-	-	-	-	-	-	-	-	-	-
Pc866Cyr	3R	✓	✓	-	-	-	-	-	-	-	-	-	-	-
Greek8	8G	✓	✓	-	-	-	-	-	-	-	-	-	-	-

부록

Symbol Set Name	Attribute	Font Classification												
		1	2	3	4	5	6	7	8	9	10	11	12	13
WinGrk	9G	✓	✓	-	-	-	-	-	-	-	-	-	-	-
WinCyr	9R	✓	✓	-	-	-	-	-	-	-	-	-	-	-
Pc851Grk	10G	✓	✓	-	-	-	-	-	-	-	-	-	-	-
ISOCyr	10N	✓	✓	-	-	-	-	-	-	✓	-	-	-	-
Pc8Grk	12G	✓	✓	-	-	-	-	-	-	-	-	-	-	-
ISOGrk	12N	✓	✓	-	-	-	-	-	-	-	-	-	-	-
Pc866Ukr	14R	✓	✓	-	-	-	-	-	-	-	-	-	-	-
Hebrew7	0H	✓	-	-	-	-	-	✓	-	-	-	-	-	-
8859-8 ISO	7H	✓	-	-	-	-	-	✓	-	-	-	-	-	-
Hebrew8	8H	✓	-	-	-	-	-	✓	-	-	-	-	-	-
Pc862Heb	15H	✓	-	-	-	-	-	✓	-	-	-	-	-	-
PC-862, Hebrew	15Q	✓	-	-	-	-	-	✓	-	-	-	-	-	-
Arabic8	8V	-	-	-	-	-	-	-	✓	-	-	-	-	-
HPWARA	9V	-	-	-	-	-	-	-	✓	-	-	-	-	-
Pc864Ara	10V	-	-	-	-	-	-	-	✓	-	-	-	-	-
Symbol	19M	-	-	-	✓	-	-	-	-	-	-	-	-	-
Wingdings	579L	-	-	-	-	✓	-	-	-	-	-	-	-	-
ZapfDingbats	14L	-	-	-	-	-	✓	-	-	-	-	-	-	-
OCR A	00	-	-	-	-	-	-	-	-	-	✓	-	-	-
OCR B	10	-	-	-	-	-	-	-	-	-	-	✓	-	-
OCR B Extension	3Q	-	-	-	-	-	-	-	-	-	-	✓	-	-
Code3-9	0Y	-	-	-	-	-	-	-	-	-	-	-	✓	-
EAN/UPC	8Y	-	-	-	-	-	-	-	-	-	-	-	-	✓

## 옵션 장치 설치

### 옵션 용지 카세트 장치 코드

다음은 옵션 용지 카세트 장치의 코드입니다.

전세계 사용자용: 옵션 카세트 장치 (C12C932871)

For users in India: 옵션 카세트 장치 (C12C932881)

## 옵션 용지 카세트 장치 설치

**⚠ 주의:**

- ❑ 설치를 시작하기 전에 프린터의 전원을 끄고, 전원 코드가 분리된 것을 확인한 후 진행하십시오. 전원 코드의 손상 등에 의한 감전 또는 화재의 우려가 있습니다.
- ❑ 프린터를 들어 올릴 때는 다음 그림에 표시된 부분을 잡고 들어 올립니다. 다른 부분을 잡고 들어 올리면 프린터를 떨어뜨리거나 내릴 때 손가락이 끼어 부상의 원인이 될 수 있습니다.

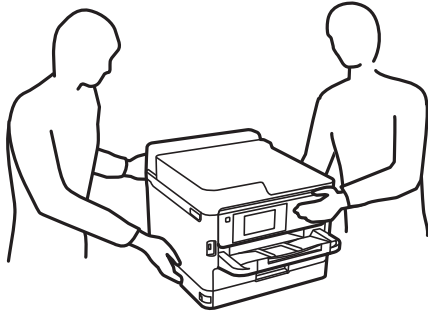

1. ⏻ 버튼을 눌러 프린터의 전원을 끈 후 전원 코드를 분리합니다.
2. 연결된 모든 케이블을 분리합니다.
3. 옵션 용지 카세트 장치 포장을 풀고 보호제를 모두 제거합니다.
4. 설치할 장소에 옵션 용지 카세트 장치를 놓습니다.
5. 프린터를 옵션 용지 카세트 장치 위에 내립니다.

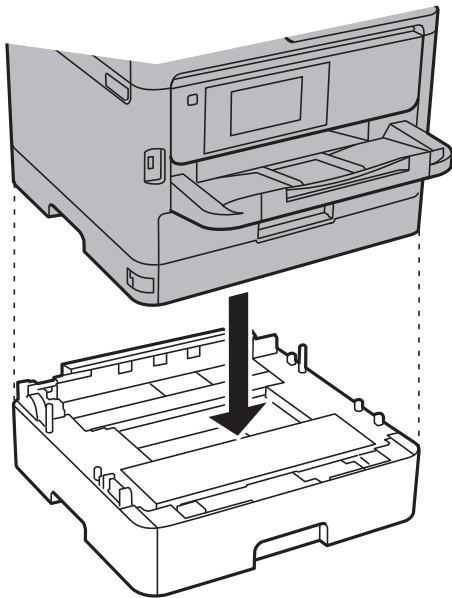

6. 카세트 번호 표시 스티커를 붙입니다.

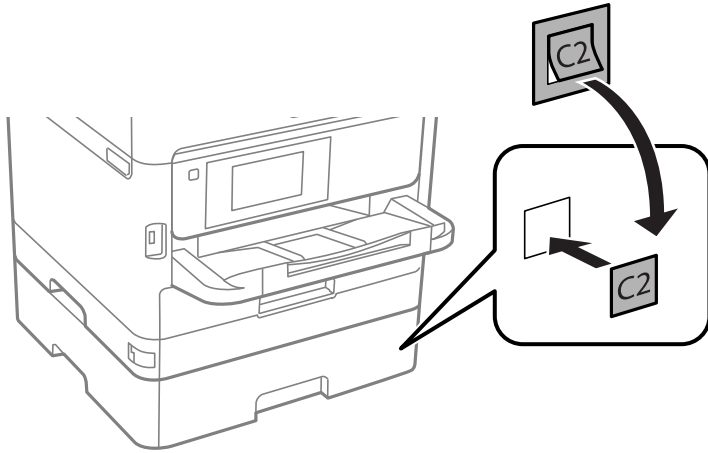

7. 분리한 전원 코드와 다른 케이블을 연결하고 전원 코드를 전원 콘센트에 연결합니다.
8.  버튼을 눌러 프린터의 전원을 켭니다.
9. 옵션 용지 카세트 장치를 당겼다가 다시 넣어 옵션 용지 카세트 장치의 **용지 설정** 화면이 표시되는지 확인합니다.

**참고:**

옵션 용지 카세트 장치를 분리할 때는 프린터의 전원을 끄고 전원 코드를 분리한 후 다른 모든 케이블을 분리한 다음 설치 반대 순서로 진행하십시오.

프린터 드라이버 설정을 진행합니다.

**관련 정보**

➔ [“옵션 용지 카세트 장치 코드” p.235](#)

## 프린터 드라이버에서 옵션 용지 카세트 장치 설정

옵션 용지 카세트 장치는 프린터 드라이버 정보를 취득하지 않으면 사용할 수 없습니다.

### 프린터 드라이버에서 옵션 용지 카세트 장치 설정 - Windows

**참고:**

컴퓨터의 관리자로 로그인합니다.

1. 프린터 속성에서 **옵션 설정** 탭을 엽니다.

Windows 10/Windows Server 2016

시작 버튼을 마우스 오른쪽 버튼으로 클릭하거나 해당 버튼을 누른 상태에서 **제어판 > 하드웨어 및 소리** 항목에서 **장치 및 프린터 보기**를 선택합니다. 사용 중인 프린터를 마우스 오른쪽 버튼으로 클릭 또는 누르고 있다가 **프린터 속성**을 선택한 후 **옵션 설정** 탭을 클릭합니다.

Windows 8.1/Windows 8/Windows Server 2012 R2/Windows Server 2012

**데스크톱 > 설정 > 제어판 > 하드웨어 및 소리** 항목에서 **장치 및 프린터 보기**를 선택합니다. 사용 중인 프린터를 마우스 오른쪽 버튼으로 클릭 또는 누르고 있다가 **프린터 속성**을 선택한 후 **옵션 설정** 탭을 클릭합니다.

## 부록

### ❑ Windows 7/Windows Server 2008 R2

시작 버튼을 클릭하고 **제어판 > 하드웨어 및 소리** 항목에서 **장치 및 프린터 보기**를 선택합니다. 사용 중인 프린터를 마우스 오른쪽 버튼으로 클릭하고 **프린터 속성**을 선택한 후 **옵션 설정** 탭을 클릭합니다.

### ❑ Windows Vista/Windows Server 2008

시작 버튼을 클릭한 후 **제어판 > 하드웨어 및 소리** 항목에서 **프린터**를 선택합니다. 사용 중인 프린터를 마우스 오른쪽 버튼으로 클릭하고 **속성**을 선택한 후 **옵션 설정** 탭을 클릭합니다.

### ❑ Windows XP/Windows Server 2003 R2/Windows Server 2003

시작 버튼을 클릭하고 **제어판 > 프린터 및 기타 하드웨어 > 프린터 및 팩스**를 차례로 선택합니다. 사용 중인 프린터를 마우스 오른쪽 버튼으로 클릭하고 **속성**을 선택한 후 **옵션 설정** 탭을 클릭합니다.

2. **프린터에서 획득**을 선택한 후 **획득**을 클릭합니다.  
현재 프린터 정보에 **옵션 금지 장치** 정보가 표시됩니다.
3. **OK**를 클릭합니다.

## 프린터 드라이버에서 옵션 용지 카세트 장치 설정 - Mac OS

1.  메뉴 > **프린터 및 스캐너** (또는 **프린트 및 스캔, 프린트 및 팩스**)에서 **시스템 환경설정**을 선택한 후 프린터를 선택합니다. **옵션 및 소모품 > 옵션** (또는 **드라이버**)을 클릭합니다.
2. 용지 카세트의 수에 따라 **하단 카세트**를 설정합니다.
3. **승인**을 클릭합니다.

---

## 규제 정보

### 복사 시 제한사항

다음 제한사항을 준수하여 프린터를 책임 있고 적법하게 사용하십시오.

다음 항목을 복사하는 것은 법률로 금지되어 있습니다.

- ❑ 어음, 동전, 정부 발행 유가 증권, 정부 채권, 지방 증권
- ❑ 사용하지 않은 우표, 우송료가 미리 지급된 엽서, 유효한 우표가 부착된 기타 공식 우편 서류
- ❑ 정부 발행 수입인지, 법적 절차에 따라 발행된 증권

다음 항목을 복사할 때에는 각별히 주의하십시오.

- ❑ 개인 유가 증권 (주식 증권, 양도성 어음, 수표 등), 월간 통행권, 할인 티켓 등
- ❑ 여권, 운전면허증, 안전 확인서, 도로 통행권, 식권, 티켓 등

#### 참고:

이러한 항목을 복사하는 것은 법률로 금지되어 있습니다.

저작권이 있는 자료는 허가를 받은 후 사용하십시오.

저작권이 표시된 자료를 프린터로 부적절하게 복사하여 오용할 수 있습니다. 해당 분야의 변호사가 조언한 경우를 제외하고는 출판된 자료를 복사하기 전에 저작권 소유자의 허가를 받을 책임이 있습니다.

## 프린터 운반

이동 또는 수리를 위해 프린터를 운반할 때는 다음 단계에 따라 프린터를 포장하십시오.

**⚠ 주의:**

- ❑ 프린터를 들어 올릴 때는 무리가 되지 않는 자세로 들어 올립니다. 무리한 자세로 들어 올리면 부상의 원인이 될 수 있습니다.
- ❑ 프린터는 무거우므로 혼자서 운반하지 마십시오. 포장이나 이동 시 2명 이상이 옮기십시오.
- ❑ 프린터를 들어 올릴 때는 다음 그림에 표시된 부분을 잡고 들어 올립니다. 다른 부분을 잡고 들어 올리면 프린터를 떨어뜨리거나 내릴 때 손가락이 끼어 부상의 원인이 될 수 있습니다.

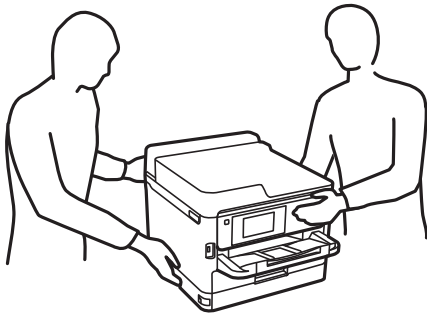

- ❑ 프린터를 이동할 때는 전후좌우로 10도 이상 기울이지 마십시오. 넘어져 사고의 원인이 될 수 있습니다.
- ❑ 스캐너 장치를 열거나 닫을 때 손이나 손가락이 끼이지 않도록 주의하십시오. 부상을 입을 수 있습니다.

**! 중요:**

- ❑ 프린터를 보관하거나 운반할 경우, 기울이거나 수직으로 놓거나 거꾸로 뒤집지 마십시오. 잉크가 샐 수 있습니다.
- ❑ 장착된 잉크팩을 그대로 두십시오. 잉크팩 분리하면 프린터 헤드가 말라 제대로 인쇄되지 않을 수 있습니다.

1. ⏻ 버튼을 눌러 프린터의 전원을 끕니다.
2. 전원 표시등이 꺼져 있는지 확인한 후 전원 코드를 뽑습니다.

**! 중요:**

전원 표시등이 꺼지고 나서 전원 코드를 분리하십시오. 프린터 헤드가 홈 위치로 돌아가지 못하면 잉크가 마르는 원인이 되어 인쇄하지 못하게 될 수 있습니다.

3. 전원 코드 및 USB 케이블과 같은 모든 케이블을 분리합니다.
4. 프린터가 외부 저장 장치를 지원하는 경우 외부 저장 장치가 연결되어 있지 않은지 확인하십시오.
5. 프린터에서 모든 용지를 빼냅니다.
6. 프린터에 원본이 없는지 확인합니다.

부록

7. 문서 덮개가 닫힌 상태로 스캐너 장치를 엽니다. 테이프로 프린터 헤드를 고정합니다.

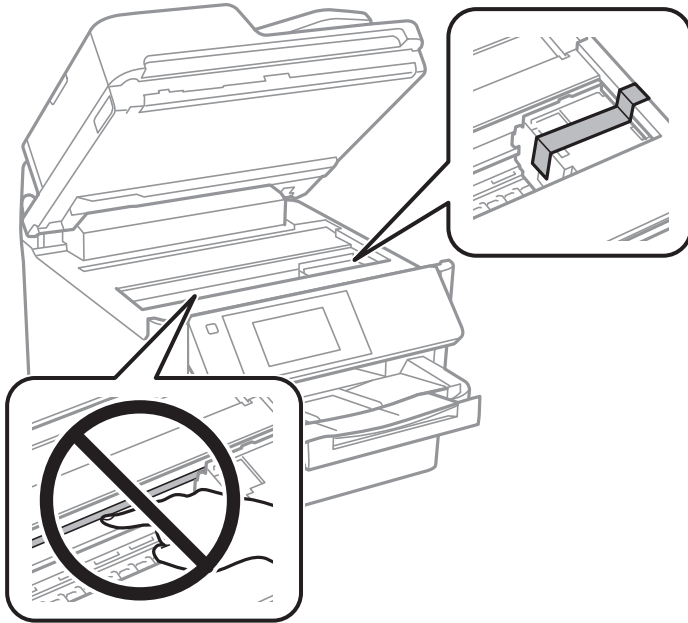

8. 스캐너 장치를 닫습니다.

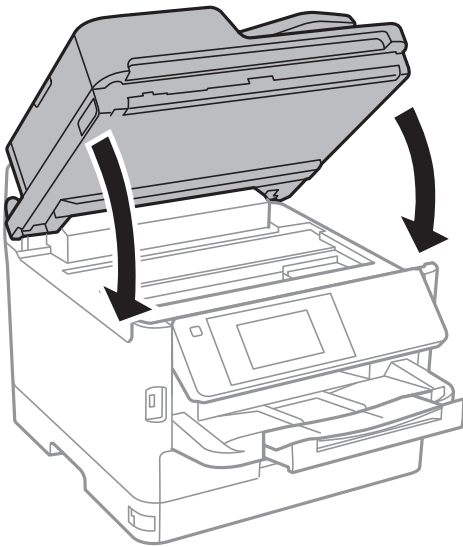



9. 옵션 용지 카세트가 설치되어 있다면 이를 제거하십시오.

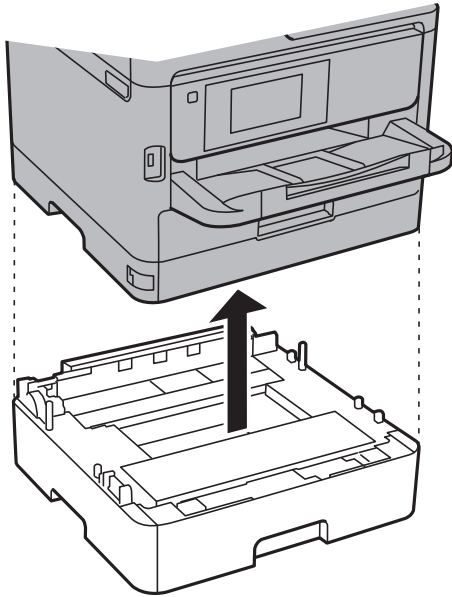

10. 다음 그림과 같이 프린터를 포장할 준비를 합니다.

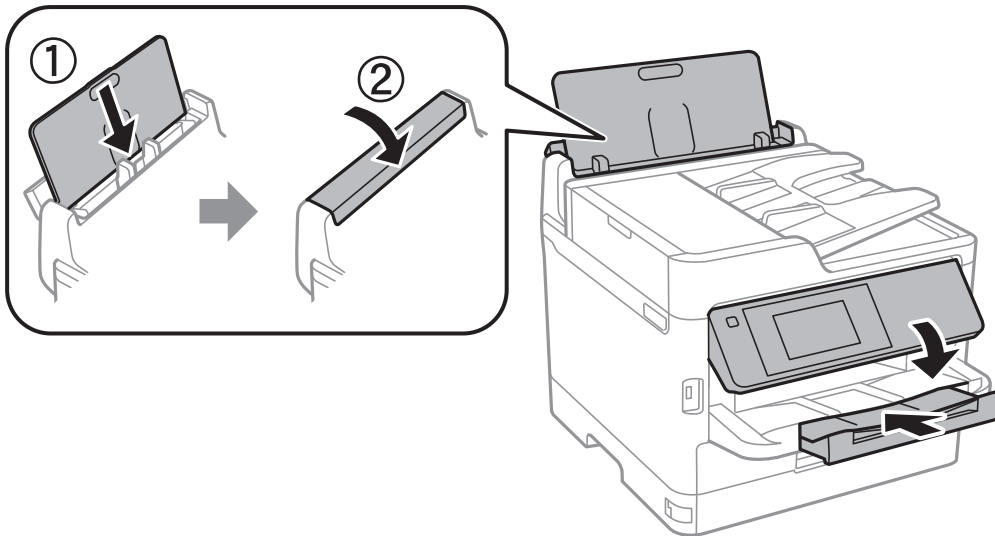

11. 프린터에서 배출 트레이를 분리합니다.

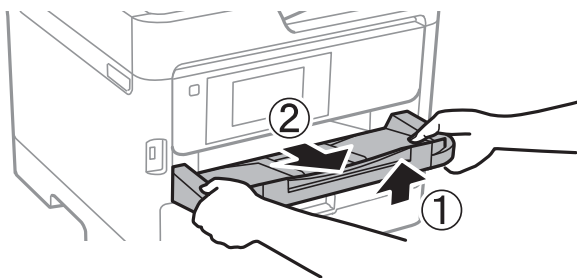

12. 보호제를 사용하여 제품을 포장 상자에 포장합니다.

프린터를 다시 사용할 때는 프린터 헤드를 고정된 테이프를 제거합니다. 인쇄 시 인쇄 품질이 저하되면 프린터 헤드를 청소하고 정렬합니다.

**관련 정보**

- ➔ “프린터 헤드 검사 및 청소” p.164
- ➔ “프린터 헤드 정렬” p.165

## 저작권

Seiko Epson Corporation의 사전 서면 동의 없이 본 설명서 내용의 일부 또는 전부를 무단으로 복제하거나 정보 검색 시스템에 저장하거나 전자, 기계, 복사기에 의한 복사, 디스크 복사 등 어떠한 형태나 수단으로도 전송하는 것을 금합니다. 이 내용은 본 제품에만 해당되며 다른 제품에 대해서는 적용되지 않습니다. 또한, 여기에 포함된 정보를 사용함으로써 발생한 손해에 대해서도 책임지지 않습니다. 이 문서에 수록된 정보는 이 Epson 제품을 사용하기 위해 만들어졌습니다. 이 정보를 다른 제품에 적용하는 경우 Epson은 어떠한 책임도 지지 않습니다.

Seiko Epson Corporation 및 그 계열사는 이 제품의 구매자 또는 제3자가 이 제품에 대한 사고, 오용, 남용이나 이 제품의 무단 변형, 수리, 개조 또는 Seiko Epson Corporation의 운영 관리 및 유지보수 지침에 대한 미준수로 입은 손해, 손실, 비용이나 지출에 대해 책임지지 않습니다.

Seiko Epson Corporation과 계열사는 Epson 제품 또는 Seiko Epson Corporation에서 승인한 제품 이외의 선택사항이나 소모품을 사용하여 발생하는 손해 또는 문제에 대해 책임지지 않습니다.

Seiko Epson Corporation은 Seiko Epson Corporation에서 Epson 승인 제품으로 지정한 것 외의 다른 인터페이스 케이블을 사용하여 발생하는 전자파 간섭에 의한 피해에 대해 책임지지 않습니다.

© 2017 Seiko Epson Corporation.

본 설명서의 내용 및 제품 사양은 고지 없이 변경될 수 있으니 양해 바랍니다.

## 상표

❑ EPSON® 은 등록 상표이며 EPSON EXCEED YOUR VISION 또는 EXCEED YOUR VISION은 Seiko Epson Corporation의 상표입니다.

❑ Epson Scan 2 소프트웨어는 Independent JPEG Group의 연구 결과를 일부 이용하여 제작되었습니다.

❑ libtiff

Copyright © 1988-1997 Sam Leffler

Copyright © 1991-1997 Silicon Graphics, Inc.

Permission to use, copy, modify, distribute, and sell this software and its documentation for any purpose is hereby granted without fee, provided that (i) the above copyright notices and this permission notice appear in all copies of the software and related documentation, and (ii) the names of Sam Leffler and Silicon Graphics may not be used in any advertising or publicity relating to the software without the specific, prior written permission of Sam Leffler and Silicon Graphics.

THE SOFTWARE IS PROVIDED "AS-IS" AND WITHOUT WARRANTY OF ANY KIND, EXPRESS, IMPLIED OR OTHERWISE, INCLUDING WITHOUT LIMITATION, ANY WARRANTY OF MERCHANTABILITY OR FITNESS FOR A PARTICULAR PURPOSE.

IN NO EVENT SHALL SAM LEFFLER OR SILICON GRAPHICS BE LIABLE FOR ANY SPECIAL, INCIDENTAL, INDIRECT OR CONSEQUENTIAL DAMAGES OF ANY KIND, OR ANY DAMAGES WHATSOEVER RESULTING FROM LOSS OF USE, DATA OR PROFITS, WHETHER OR NOT ADVISED OF THE POSSIBILITY OF DAMAGE, AND ON ANY THEORY OF LIABILITY, ARISING OUT OF OR IN CONNECTION WITH THE USE OR PERFORMANCE OF THIS SOFTWARE.

❑ N-Mark는 미국 및 다른 국가에서 NFC Forum, Inc.의 상표 또는 등록 상표입니다.

부록

- ❑ QR 코드는 일본 및 다른 국가에서 DENSO WAVE INCORPORATED의 등록 상표입니다.
- ❑ Intel® 은 Intel Corporation의 등록 상표입니다.
- ❑ Microsoft®, Windows®, Windows Server®, Windows Vista® 는 Microsoft Corporation의 등록 상표입니다.
- ❑ Apple, Macintosh, macOS, OS X, Bonjour, ColorSync, Safari, AirPrint, AirPrint 로고, iPad, iPhone, iPod touch, iTunes는 Apple Inc.의 상표이며, U.S. 및 다른 나라에 등록되어 있습니다.
- ❑ Google Cloud Print, Chrome, Chrome OS, Google Play, Android는 Google Inc.의 상표입니다.
- ❑ Adobe, Adobe 로고, Acrobat, Photoshop, PostScript® 3™, Reader는 미국 및/또는 기타 국가에서 Adobe Systems Incorporated의 상표 또는 등록 상표입니다.
- ❑ Albertus, Arial, Coronet, Gill Sans, Joanna and Times New Roman are trademarks of The Monotype Corporation registered in the United States Patent and Trademark Office and may be registered in certain jurisdictions.
- ❑ ITC Avant Garde Gothic, ITC Bookman, Lubalin Graph, Mona Lisa, ITC Symbol, Zapf Chancery and Zapf Dingbats are trademarks of International Typeface Corporation registered in the U.S. Patent and Trademark Office and may be registered in certain other jurisdictions.
- ❑ Clarendon, Eurostile and New Century Schoolbook are trademarks of Linotype GmbH registered in the U.S. Patent and Trademark Office and may be registered in certain other jurisdictions.
- ❑ Wingdings is a registered trademark of Microsoft Corporation in the United States and other countries.
- ❑ CG Omega, CG Times, Garamond Antiqua, Garamond Halbfett, Garamond Kursiv, Garamond Halbfett Kursiv are trademarks of Monotype Imaging, Inc. and may be registered in certain jurisdictions.
- ❑ Antique Olive는 M. Olive의 상표입니다.
- ❑ Marigold and Oxford are trademarks of AlphaOmega Typography.
- ❑ Helvetica, Optima, Palatino, Times and Univers are trademarks of Linotype Corp. registered in the U.S. Patent and Trademark Office and may be registered in certain other jurisdictions in the name of Linotype Corp. or its licensee Linotype GmbH.
- ❑ PCL 은 Hewlett-Packard Company의 등록 상표입니다.
- ❑ Arcfour

This code illustrates a sample implementation of the Arcfour algorithm.

Copyright © April 29, 1997 Kalle Kaukonen. All Rights Reserved.

Redistribution and use in source and binary forms, with or without modification, are permitted provided that this copyright notice and disclaimer are retained.

THIS SOFTWARE IS PROVIDED BY KALLE KAUKONEN AND CONTRIBUTORS "AS IS" AND ANY EXPRESS OR IMPLIED WARRANTIES, INCLUDING, BUT NOT LIMITED TO, THE IMPLIED WARRANTIES OF MERCHANTABILITY AND FITNESS FOR A PARTICULAR PURPOSE ARE DISCLAIMED. IN NO EVENT SHALL KALLE KAUKONEN OR CONTRIBUTORS BE LIABLE FOR ANY DIRECT, INDIRECT, INCIDENTAL, SPECIAL, EXEMPLARY, OR CONSEQUENTIAL DAMAGES (INCLUDING, BUT NOT LIMITED TO, PROCUREMENT OF SUBSTITUTE GOODS OR SERVICES; LOSS OF USE, DATA, OR PROFITS; OR BUSINESS INTERRUPTION) HOWEVER CAUSED AND ON ANY THEORY OF LIABILITY, WHETHER IN CONTRACT, STRICT LIABILITY, OR TORT (INCLUDING NEGLIGENCE OR OTHERWISE) ARISING IN ANY WAY OUT OF THE USE OF THIS SOFTWARE, EVEN IF ADVISED OF THE POSSIBILITY OF SUCH DAMAGE.

- ❑ microSDHC Logo is a trademark of SD-3C, LLC.

Note: microSDHC is built into the product and cannot be removed.



- ❑ 공지사항: 여기에 기재된 다른 제품 이름은 단지 식별 목적으로만 사용되었으며 각 사의 상표 또는 등록 상표일 수 있습니다. Epson은 이들 상표에 대한 어떠한 권리도 없습니다.

## 도움이 필요한 경우

### 기술 지원 웹사이트

더 많은 도움이 필요하면 다음 지원 웹사이트에 방문해 보십시오. 온라인 상담 및 예약, 서비스 센터 위치 및 서비스 정보, 최신 드라이버, FAQs, 문제해결 도우미 등 문제 해결에 도움이 되는 정보를 제공합니다.

<http://support.epson.net/>

사용하는 Epson 제품이 제대로 작동하지 않거나, 기술 지원 웹사이트를 통해서도 문제를 해결할 수 없는 경우에는 고객 지원 센터에 문의하십시오.

### 고객 지원 센터

#### 지역번호 없이 1566-3515

사용하는 Epson 제품이 제대로 작동하지 않거나, 설명서에 제공된 문제 해결 방법들을 이용해도 해결할 수 없는 경우에는 고객 지원 센터에 문의하십시오. 아래 목록에 해당 지역의 고객 지원 센터가 없을 경우 제품 구입처에 문의하십시오.

다음 정보를 알려 주시면 더욱 신속하게 서비스를 제공해 드릴 수 있습니다.

- 제품 일련 번호  
(제품 일련 번호는 제품 뒷면의 라벨에서 확인할 수 있습니다.)
- 제품 모델
- 제품 소프트웨어 버전  
(제품 소프트웨어에서 **정보**, **버전 정보** 또는 유사한 버튼을 클릭하여 확인할 수 있습니다.)
- 컴퓨터 브랜드 및 모델
- 사용하고 있는 컴퓨터 운영 체제 (OS) 및 버전
- 제품을 주로 사용하는 응용프로그램과 버전

#### 참고:

제품에 따라 팩스 전화 번호 및/또는 네트워크 설정이 제품 메모리에 저장되어 있을 수 있습니다. 제품의 고장 또는 수리로 인해 데이터 및/또는 설정이 손실될 수 있습니다. Epson은 보증 기간 동안일지라도 데이터 백업이나 복구 및/또는 설정 데이터의 손실에 대한 책임이 없습니다. 데이터 백업 또는 메모를 권장합니다.